

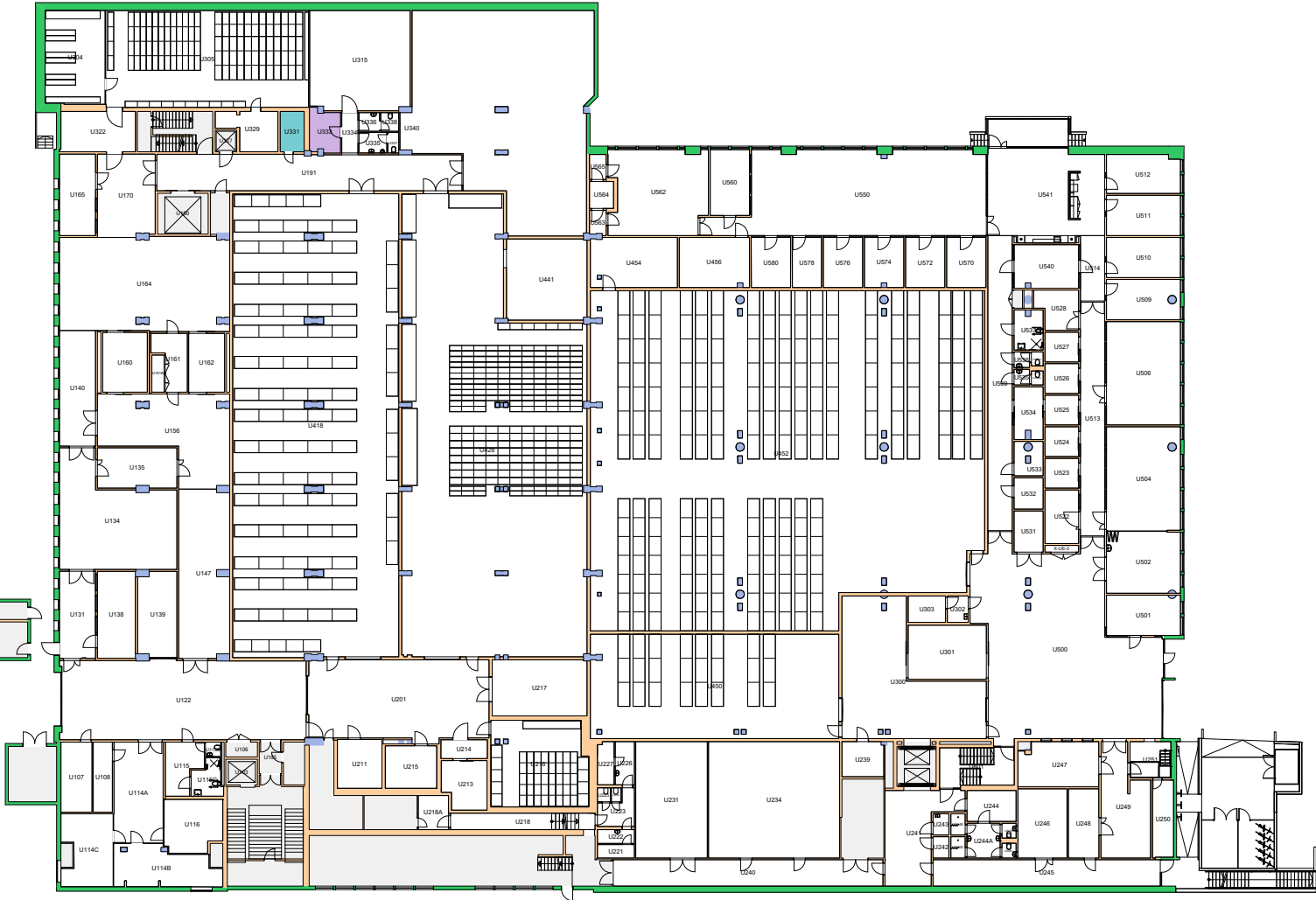

Forvaltningstegning
Ved ombygging el. må alle mål kontrolleres på stedet

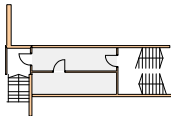

32000000 Eiendomsavdelingen ■
32102000 Renholdsseksjonen ■



Forvaltningstegning
Ved ombygging el. må alle mål kontrolleres på stedet



UiO : Universitetet i Oslo
Andre Oslo
AN24
Kabelgata 32-40
Etasje: UE
Mål: 1:550 (A4 format)
Dato: 16.05.24

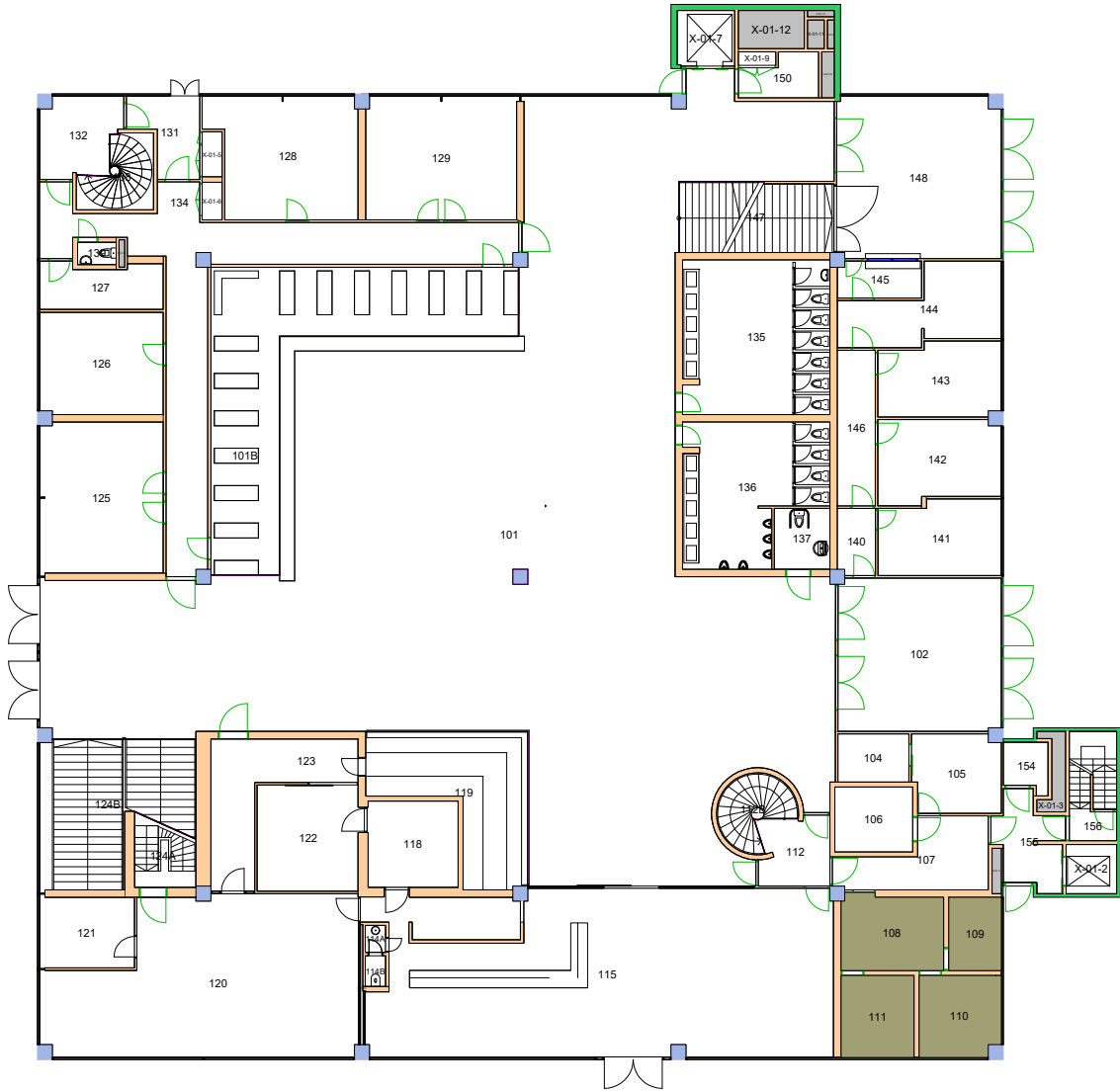

Forvaltningstegning
 Ved ombygging el. må alle mål kontrolleres på stedet



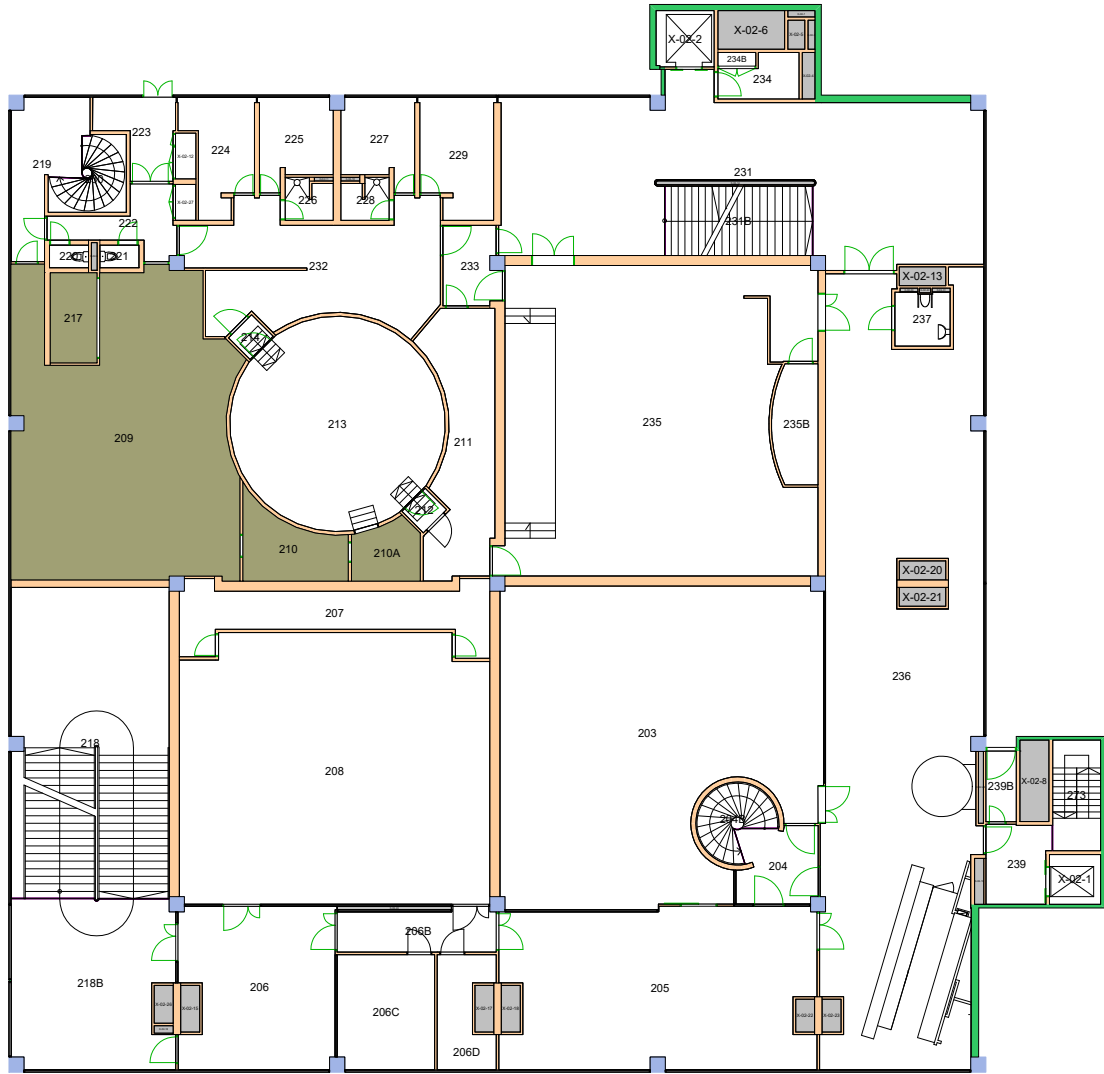

Forvaltningstegning
 Ved ombygging el. må alle mål kontrolleres på stedet



32100500 Seksjon for bygningsdrift
32102000 Renholdsseksjonen

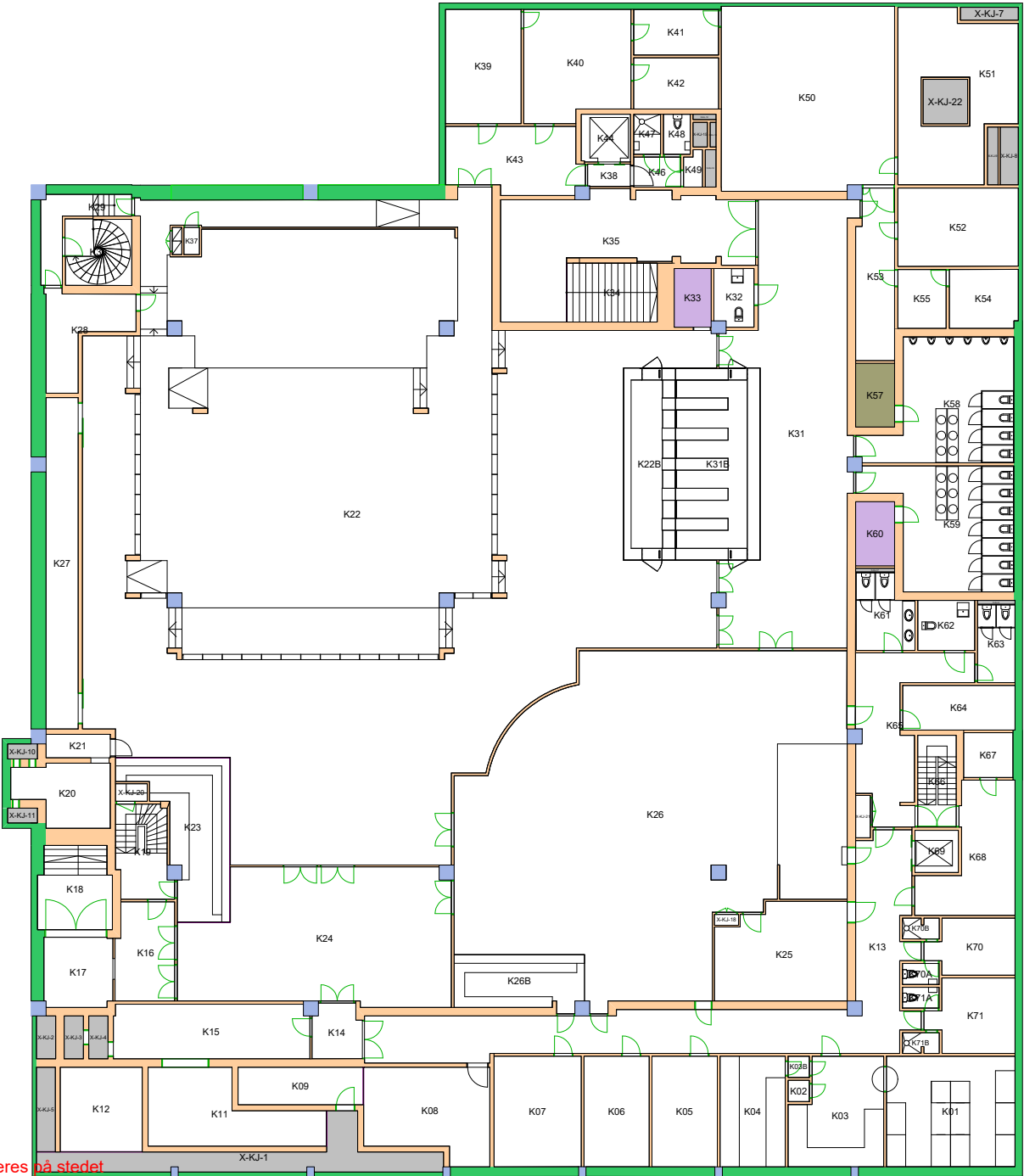

Forvaltningstegning
Ved ombygging el. må alle mål kontrolleres på stedet



UiO : Universitetet i Oslo
Andre Oslo
BL38
Chateau Neuf
Etasje: KJ
Mål: 1:300 (A4 format)
Dato: 16.05.24

32100500 Seksjon for bygningsdrift
32102000 Renholdsseksjonen

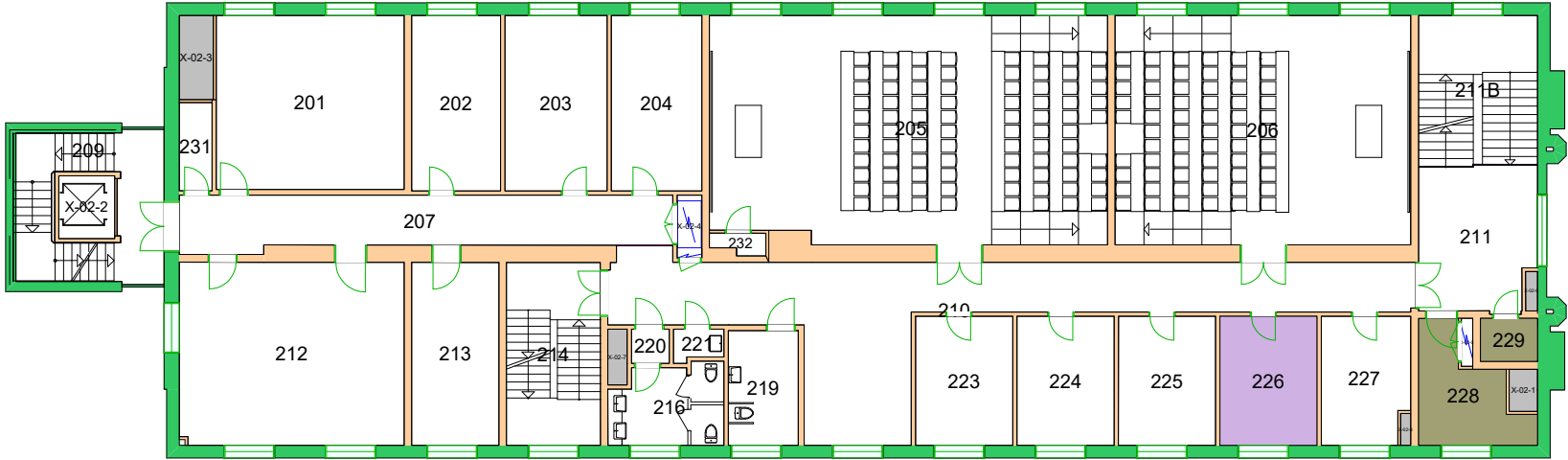

Forvaltningstegning
Ved ombygging el. må alle mål kontrolleres på stedet



UiO : Universitetet i Oslo
Andre Oslo
GV01
Det odontologiske fak. Gvn. 69
Etasje: 02
Mål: 1:250 (A4 format)
Dato: 16.05.24

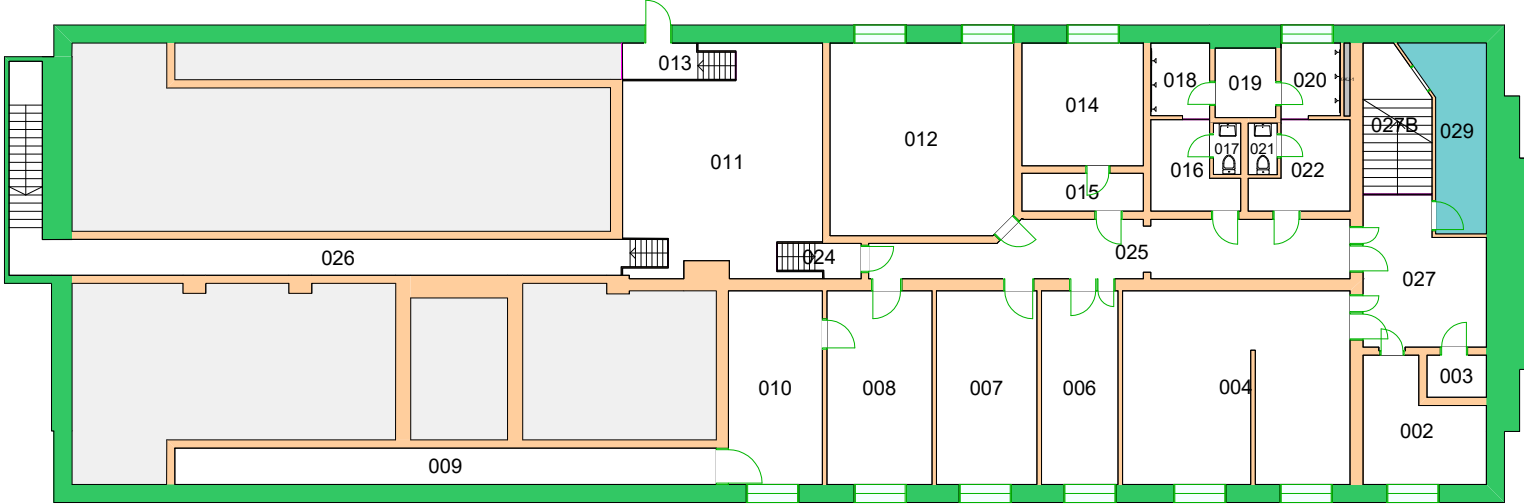

Forvaltningstegning
 Ved ombygging el. må alle mål kontrolleres på stedet



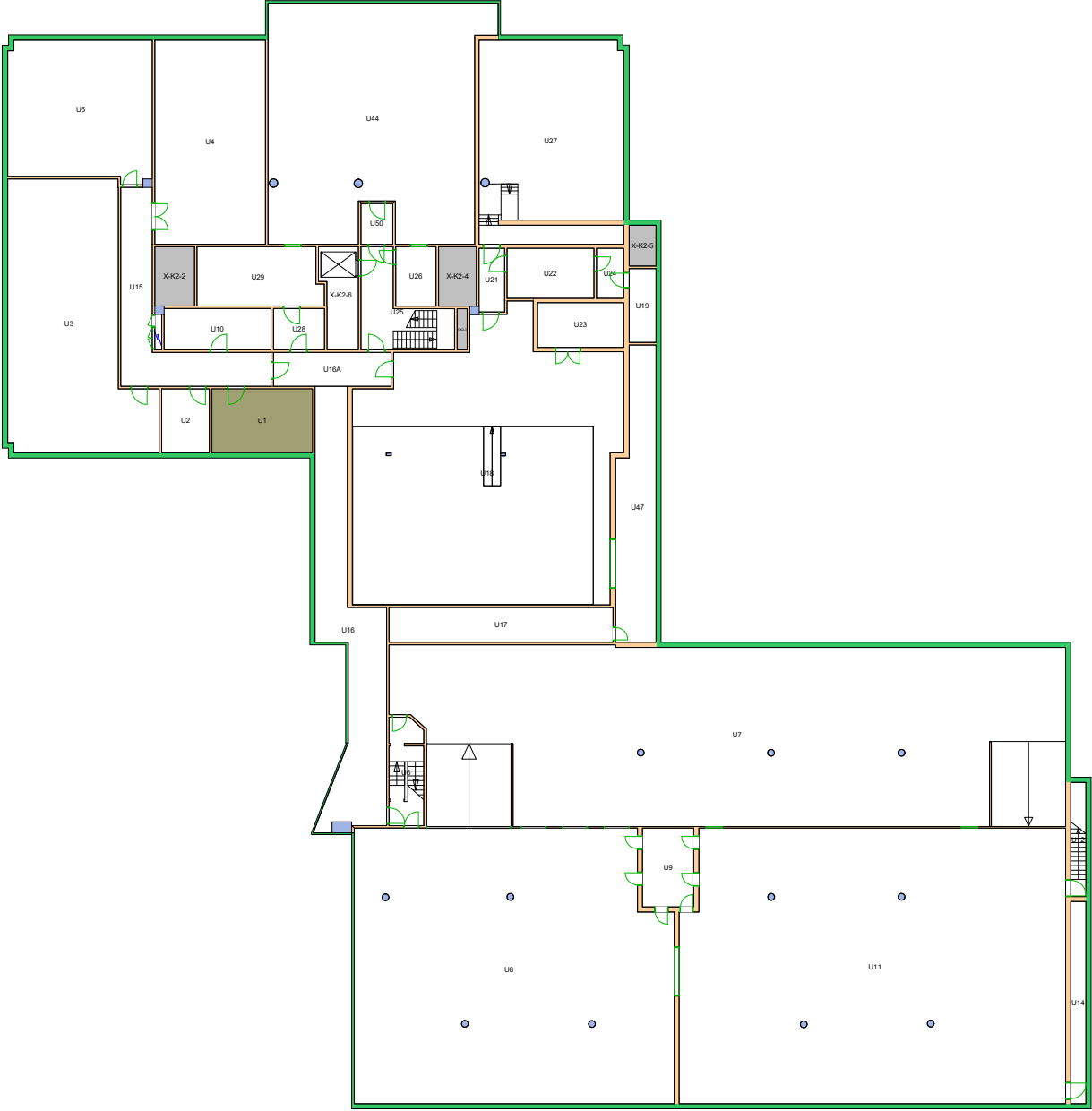

Forvaltningstegning
Ved ombygging el. må alle mål kontrolleres på stedet



Brukerenhet

32100500 Seksjon for bygningsdrift
32102000 Renholdsseksjonen

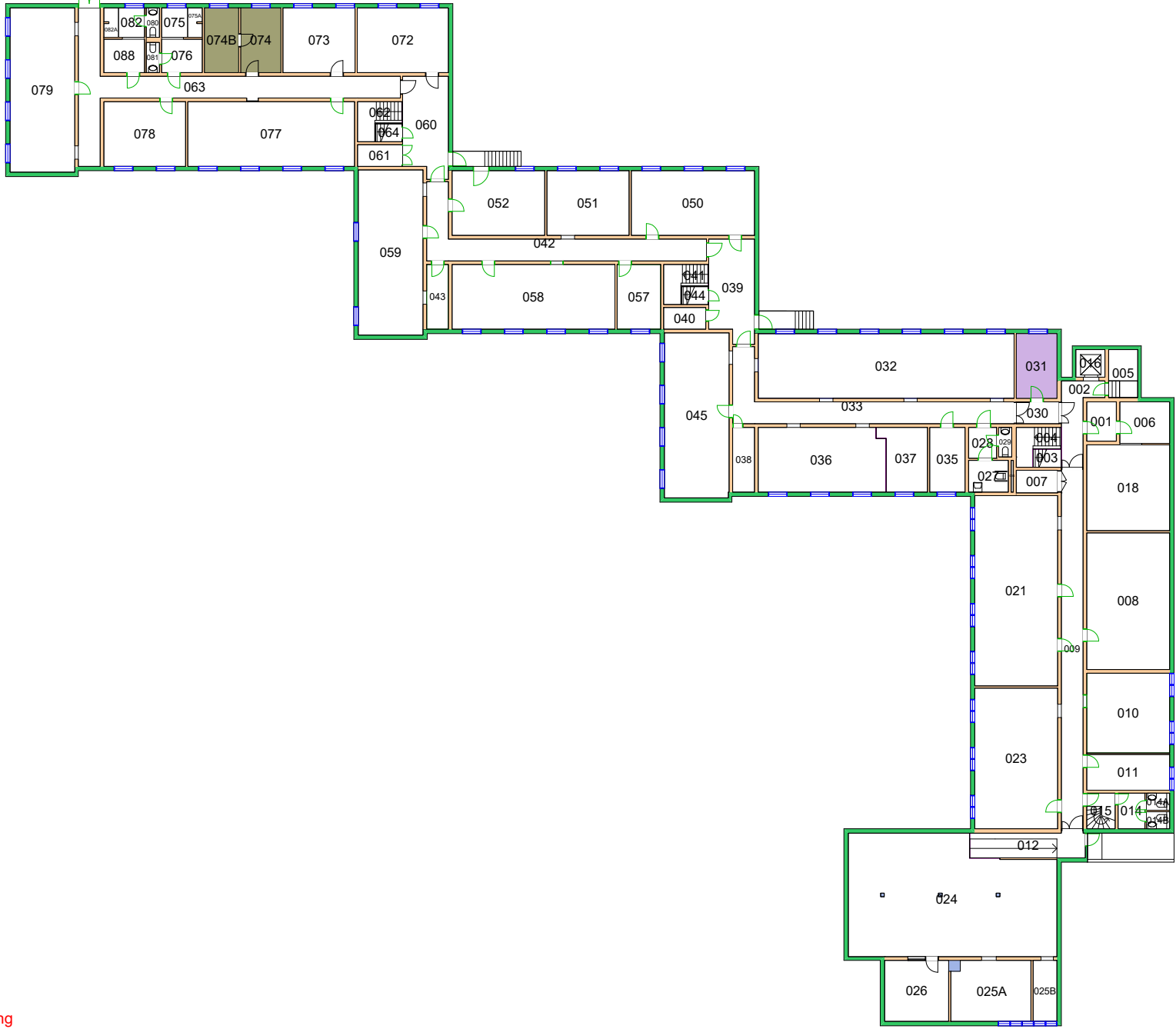

Forvaltningstegning
Ved ombygging el. må alle mål kontrolleres på stedet



Space Manager Pythagoras AB
Lisensen tilhører Universitetet i Oslo

UiO : Universitetet i Oslo
Andre Oslo
GV05
Frederik Holsts hus
Etasje: 00
Mål: 1:400 (A4 format)
Dato: 16.05.24

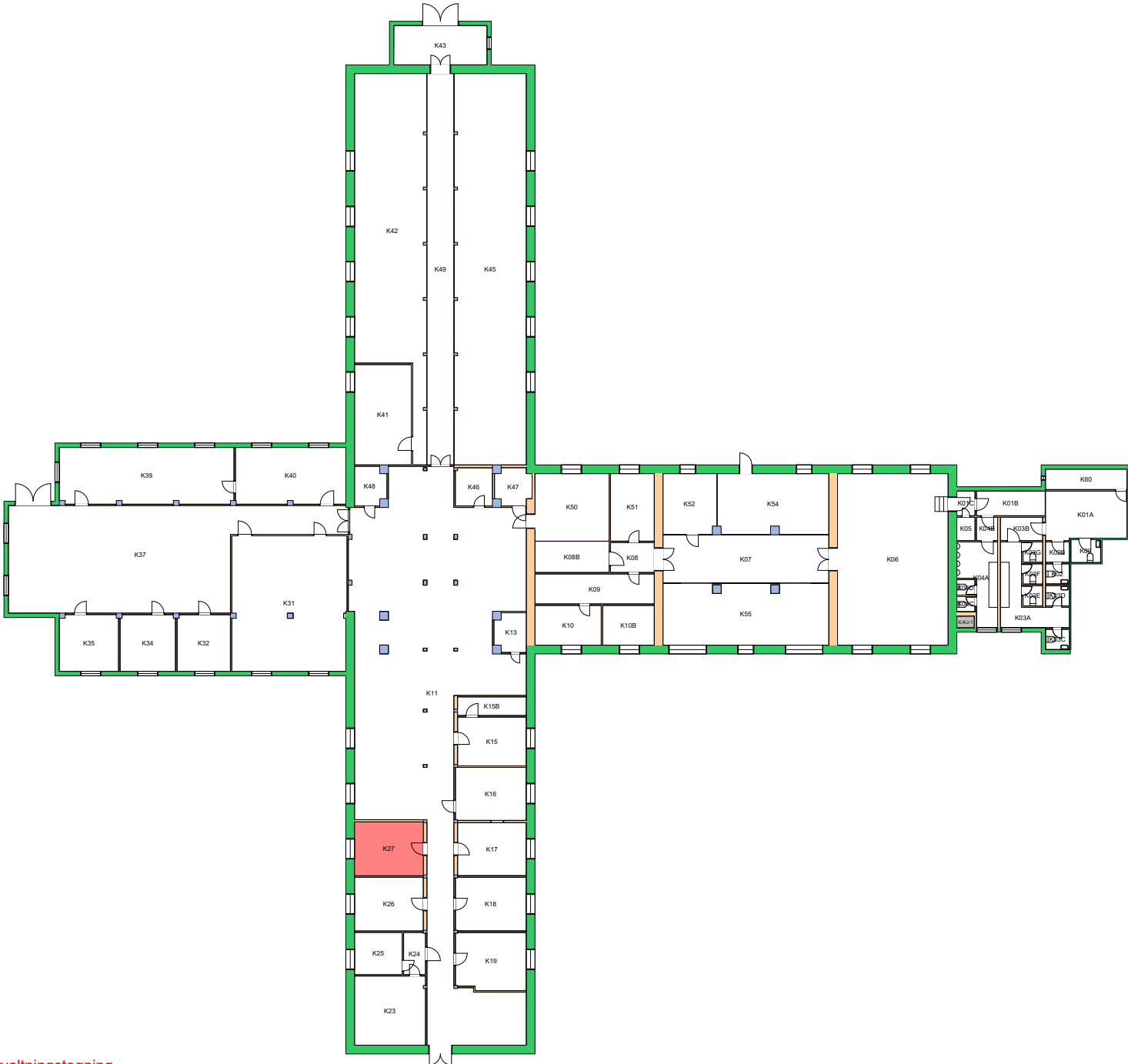

Forvaltningstegning
 Ved ombygging el. må alle mål kontrolleres på stedet



32100500 Seksjon for bygningsdrift

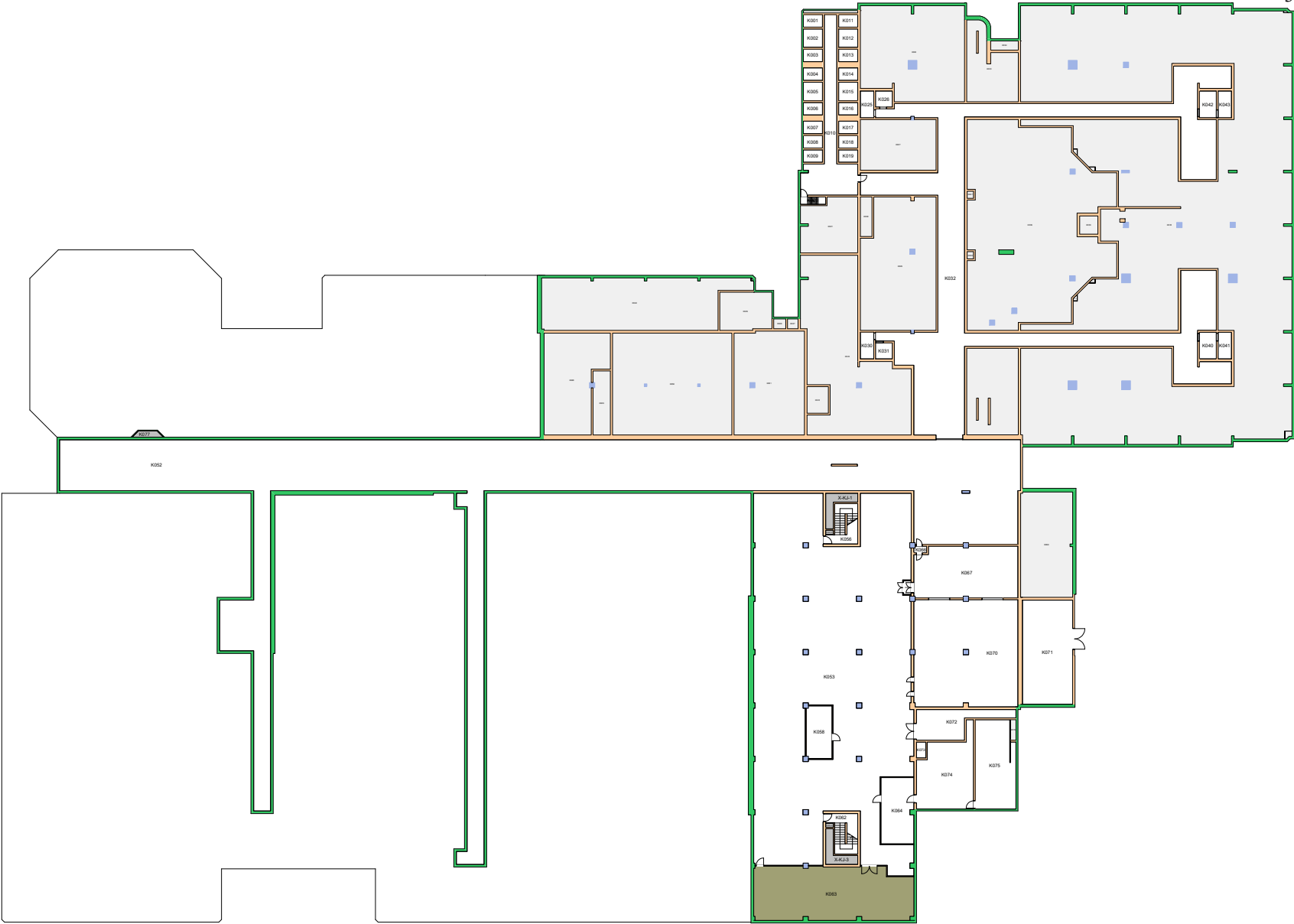

- 32000000 Eiendomsavdelingen
- 32100500 Seksjon for bygningsdrift
- 32102000 Renholdsseksjonen

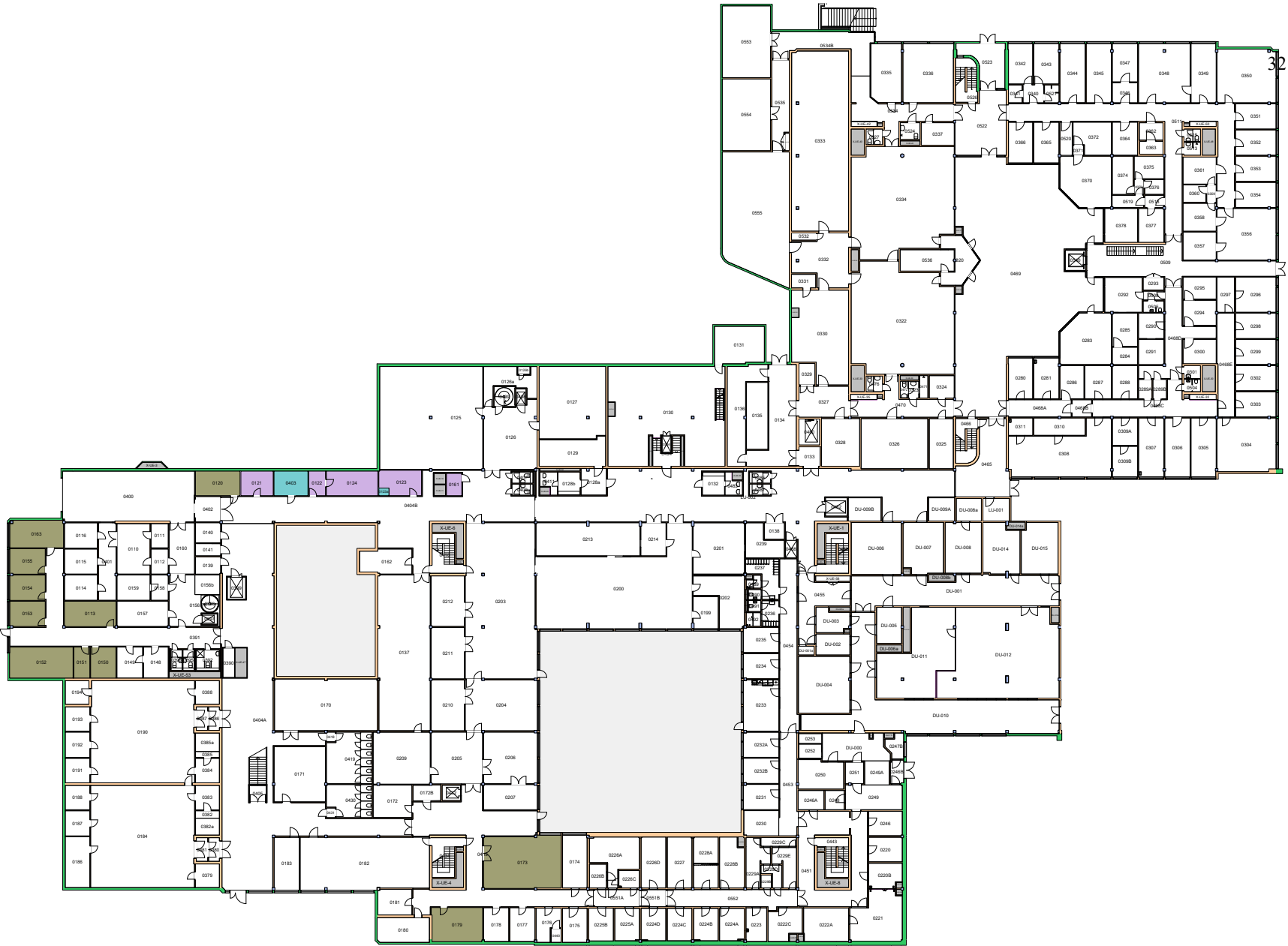

Forvaltningstegning
 Ved ombygging el. må alle mål kontrolleres på stedet



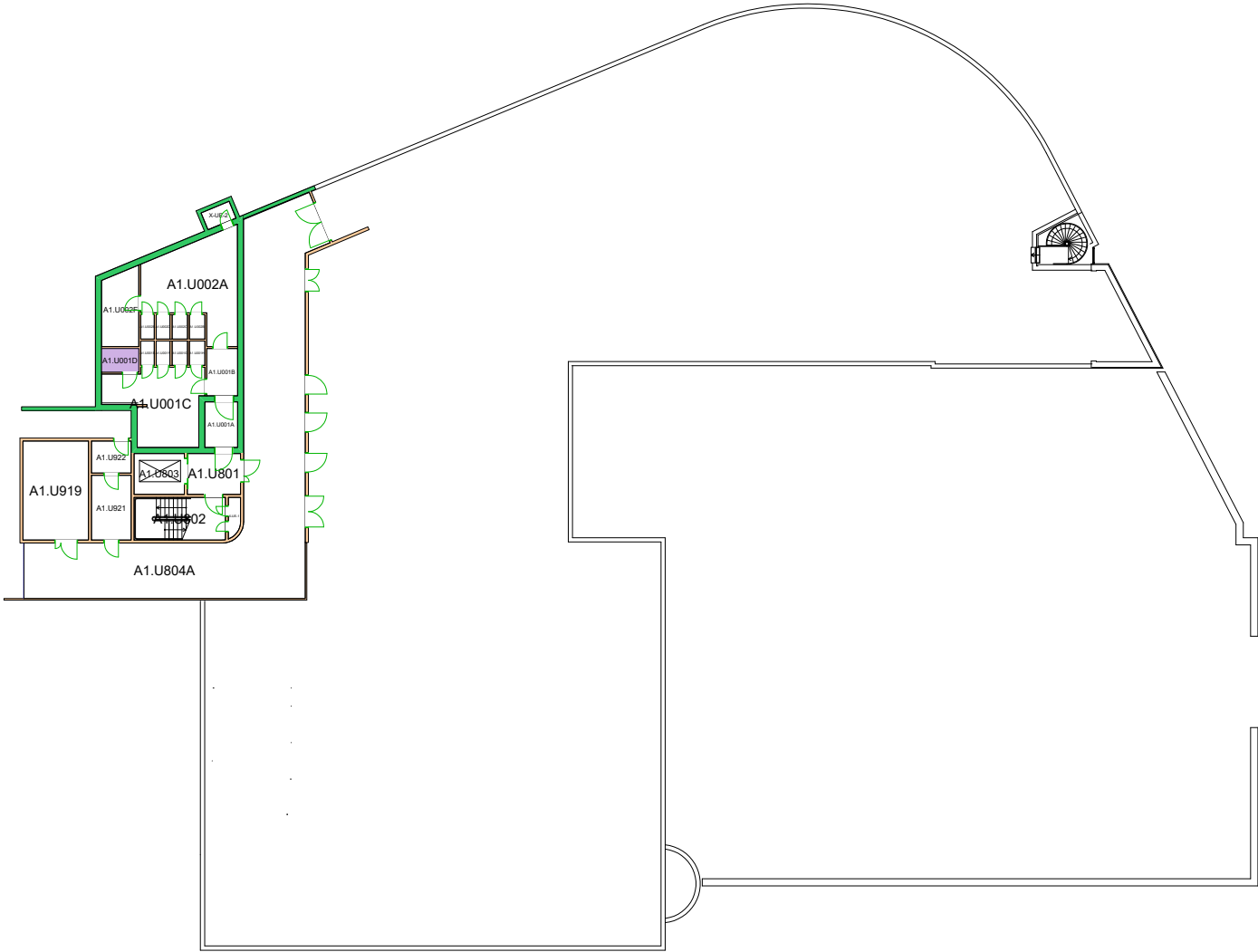

Forvaltningstegning
 Ved ombygging el. må alle mål kontrolleres på stedet



Brukerenhet

- 32100500 Seksjon for bygningsdrift
- 32102000 Renholdsseksjonen

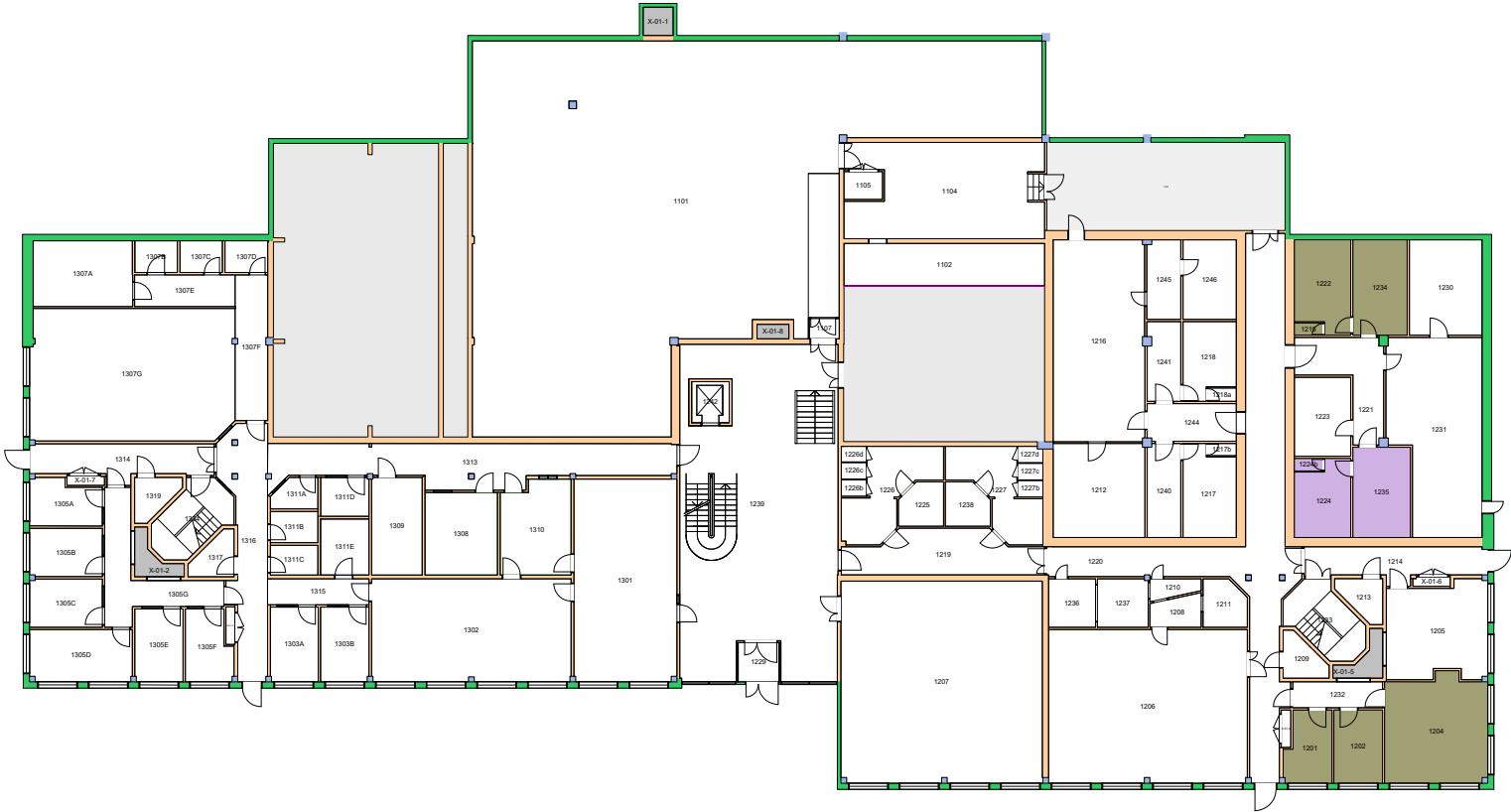

Forvaltningstegning
Ved ombygging el. må alle mål kontrolleres på stedet



Space Manager Pythagoras AB Lisensen tilhører Universitetet i Oslo

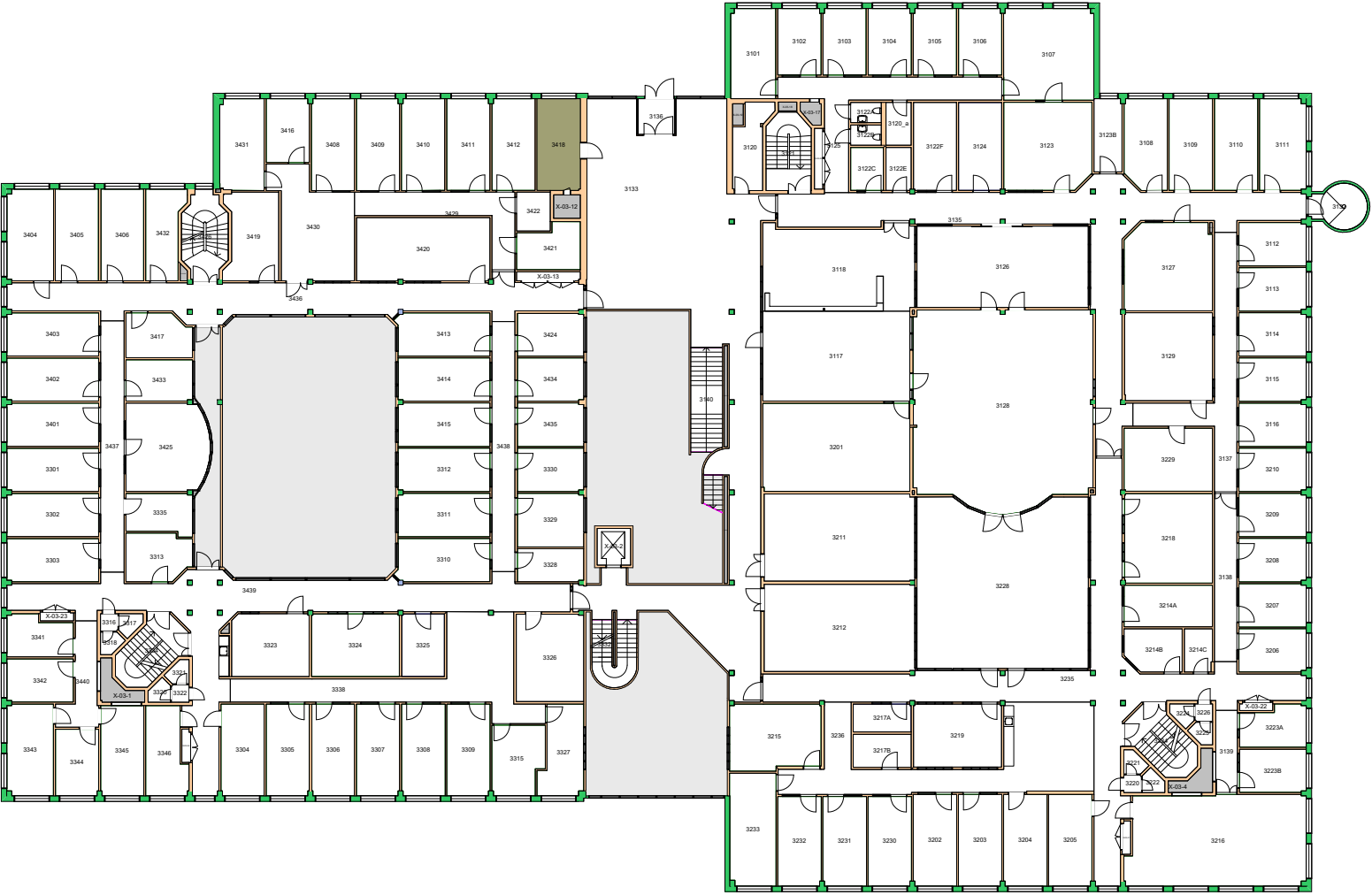

UiO : Universitetet i Oslo
Gaustad
GA04
Kristen Nygaards hus
Etasje: 01
Mål: 1:400 (A4 format)
Dato: 16.05.24



Forvaltningstegning
 Ved ombygging el. må alle mål kontrolleres på stedet



Brukerenhet

32100500 Seksjon for bygningsdrift 
32102000 Renholdsseksjonen 

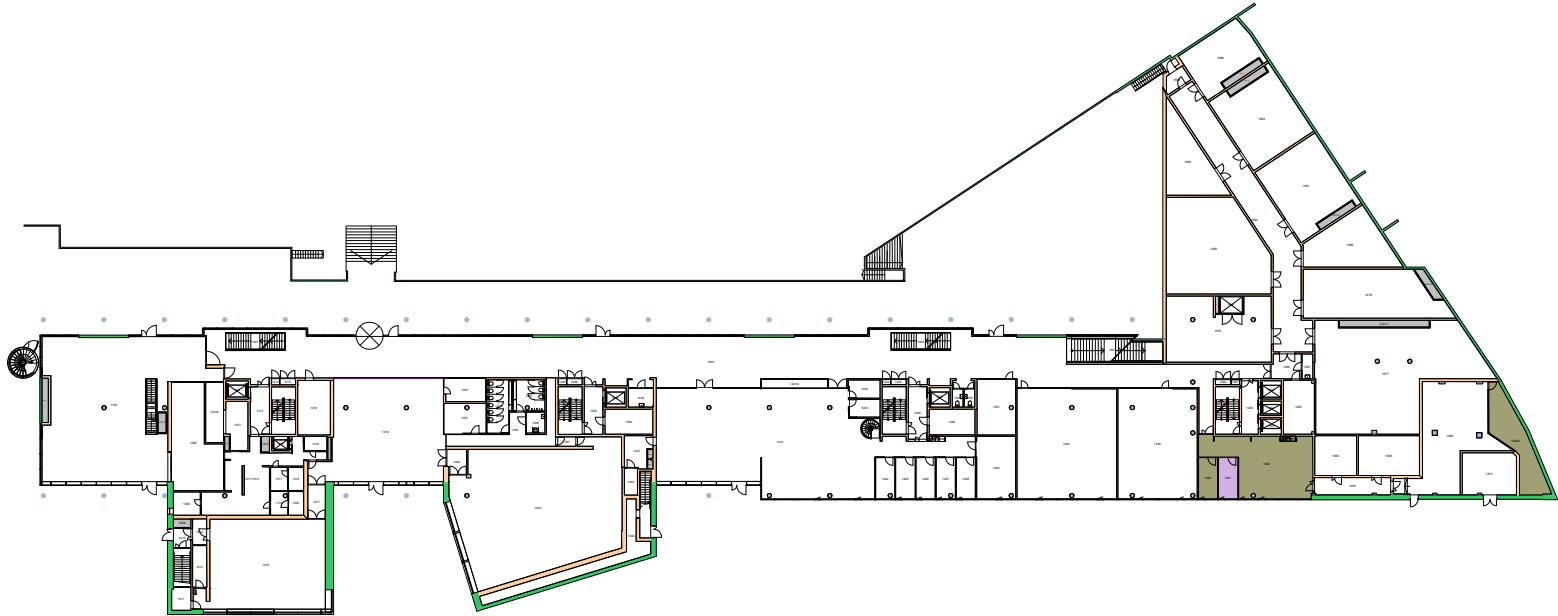

Forvaltningstegning
Ved ombygging el. må alle mål kontrolleres på stedet

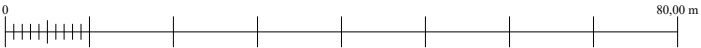

Space Manager Pythagoras AB Lisensen tilhører Universitetet i Oslo

UiO : **Universitetet i Oslo**
Gaustad
GA06
Ole-Johan Dahls hus
Etasje: 01
Mål: 1:900 (A4 format)
Dato: 16.05.24

Brukerenhet

- 32000000 Eiendomsavdelingen ■
- 32100500 Seksjon for bygningsdrift ■
- 32102000 Renholdsseksjonen ■

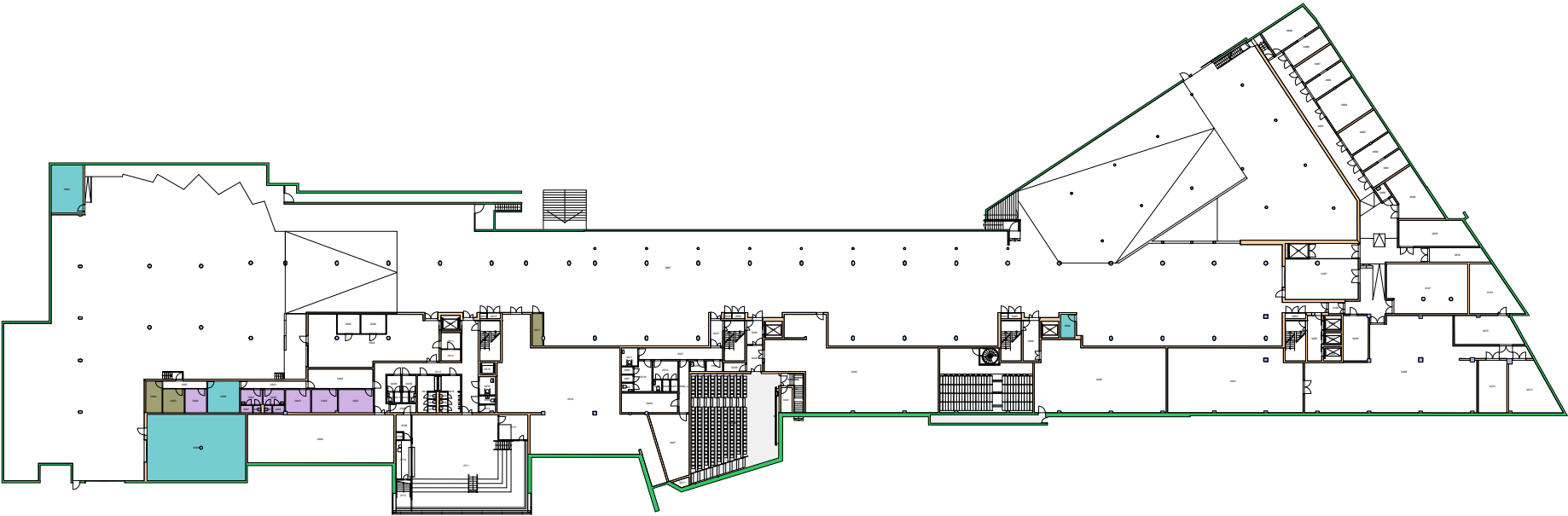

Forvaltningstegning
Ved ombygging el. må alle mål kontrolleres på stedet

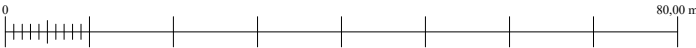

Space Manager Pythagoras AB Lisensen tilhører Universitetet i Oslo

UiO : **Universitetet i Oslo**
Gaustad
GA06
Ole-Johan Dahls hus
Etasje: KJ
Mål: 1:900 (A4 format)
Dato: 16.05.24

Brukerenhet

- 32000000 Eiendomsavdelingen
- 32100500 Seksjon for bygningsdrift
- 32102000 Renholdsseksjonen

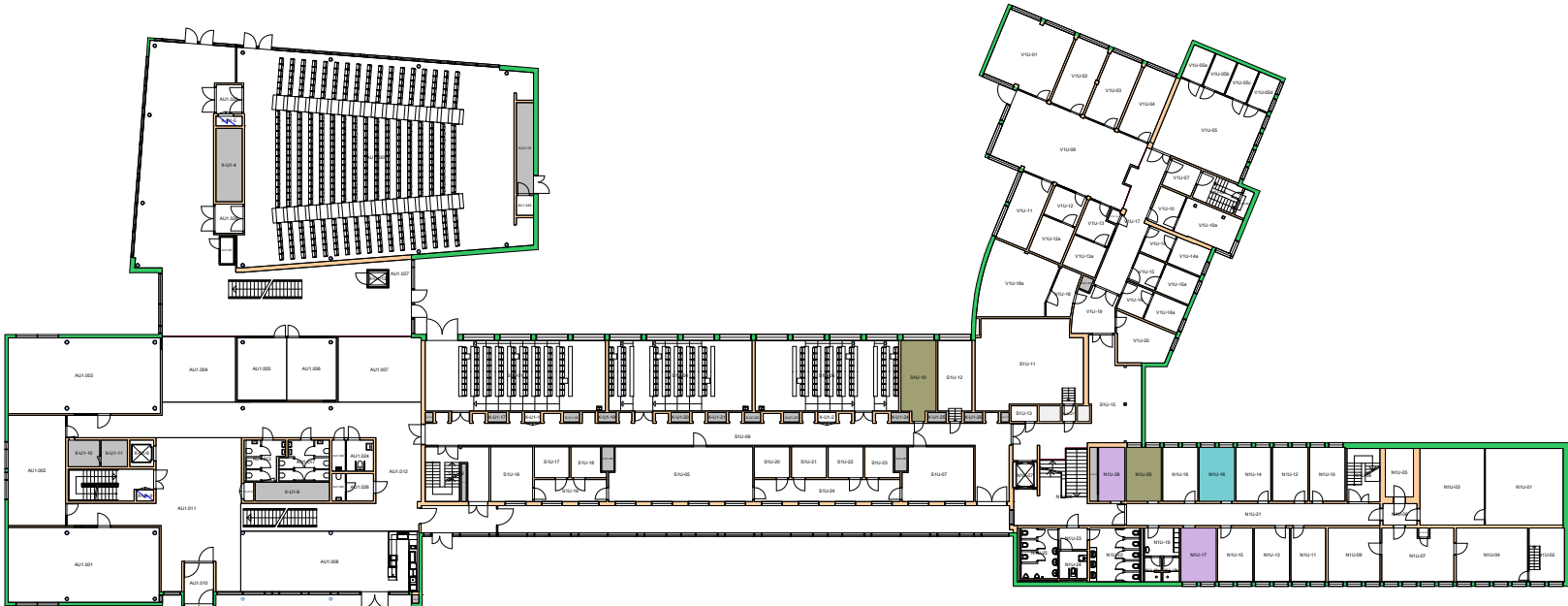

Forvaltningstegning
Ved ombygging el. må alle mål kontrolleres på stedet

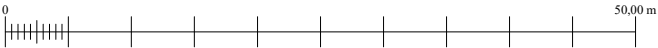

Space Manager Pythagoras AB Lisensen tilhører Universitetet i Oslo

UiO : Universitetet i Oslo
Gaustad
Harald Schjelderups hus
Etasje: U1
Mål: 1:600 (A4 format)
Dato: 16.05.24

Brukerenhet

32000000 Eiendomsavdelingen ■
32100500 Seksjon for bygningsdrift ■

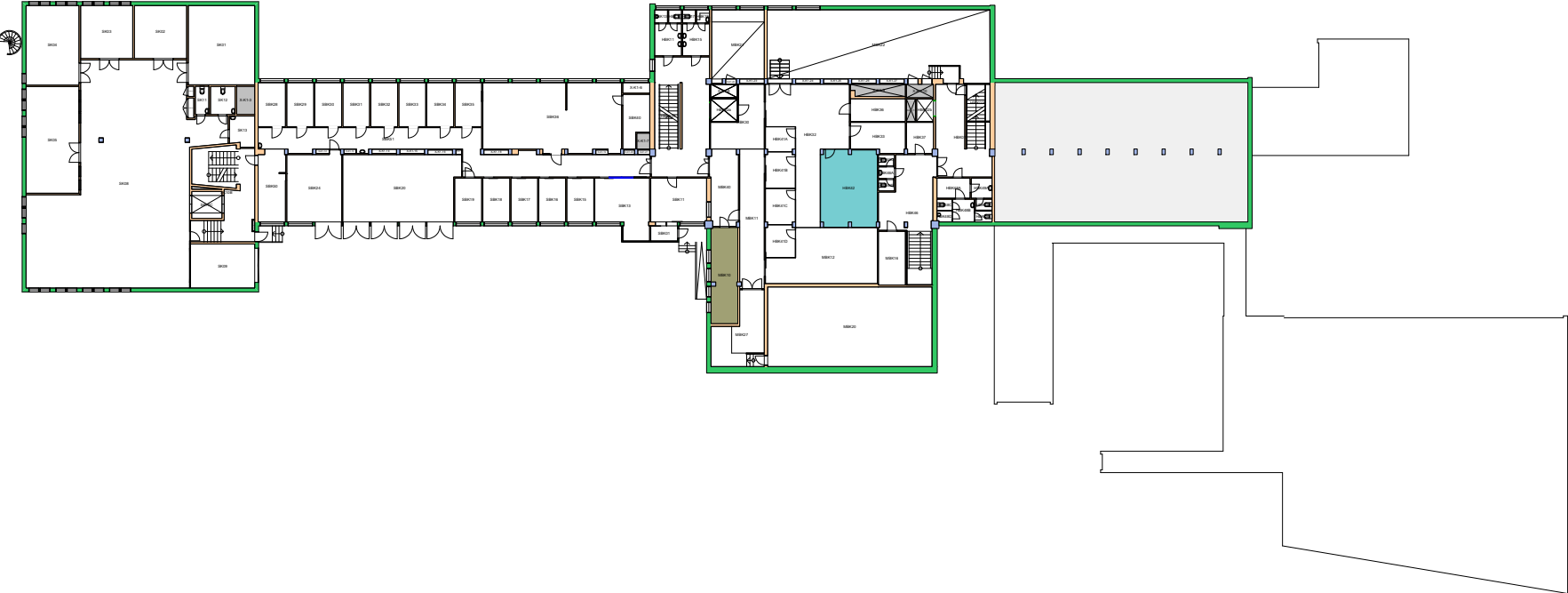



Forvaltningstegning
Ved ombygging el. må alle mål kontrolleres på stedet



Space Manager Pythagoras AB Lisensen tilhører Universitetet i Oslo

UiO : **Universitetet i Oslo**
Gaustad
GA19
Gaustadalléen 30
Etasje: K1
Mål: 1:600 (A4 format)
Dato: 16.05.24

Brukerenhet

32100500 Seksjon for bygningsdrift 
32102000 Renholdsseksjonen 

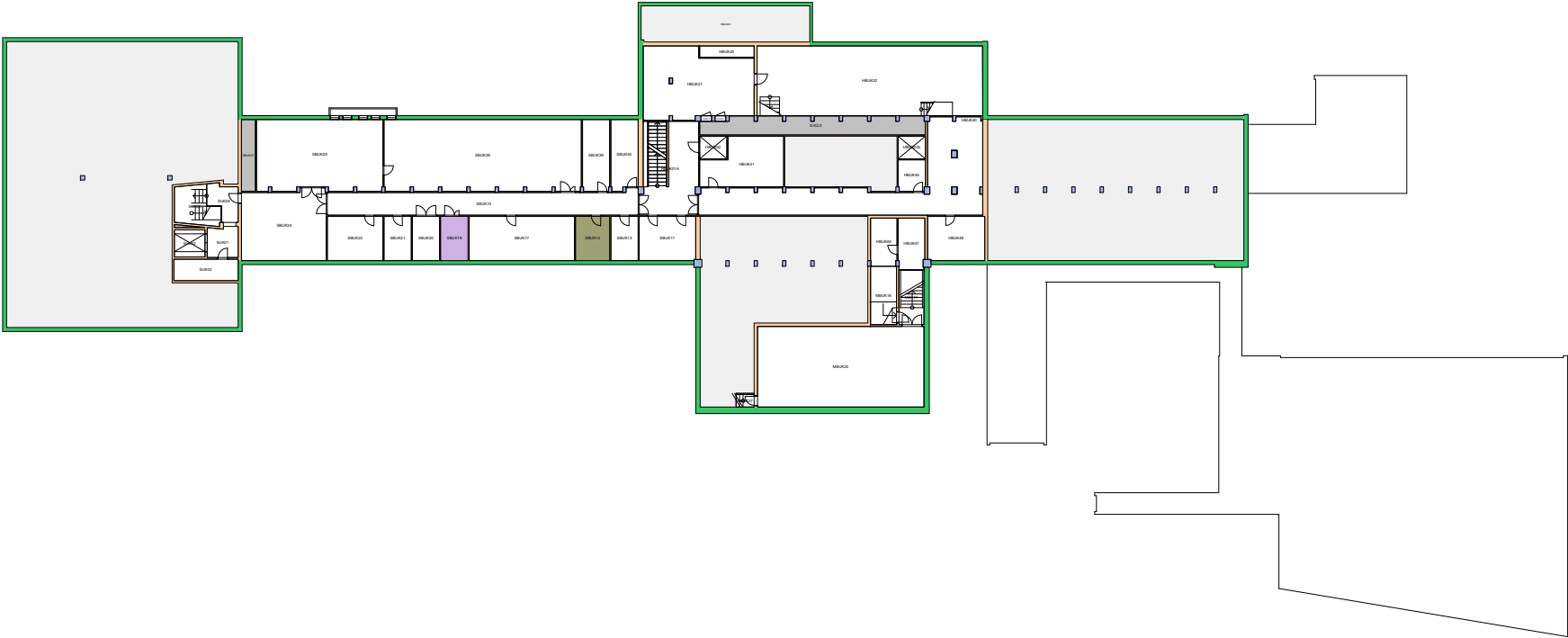

Forvaltningstegning
Ved ombygging el. må alle mål kontrolleres på stedet



Space Manager Pythagoras AB Lisensen tilhører Universitetet i Oslo

UiO : **Universitetet i Oslo**
Gaustad
GA19
Gaustadalléen 30
Etasje: K2
Mål: 1:600 (A4 format)
Dato: 16.05.24

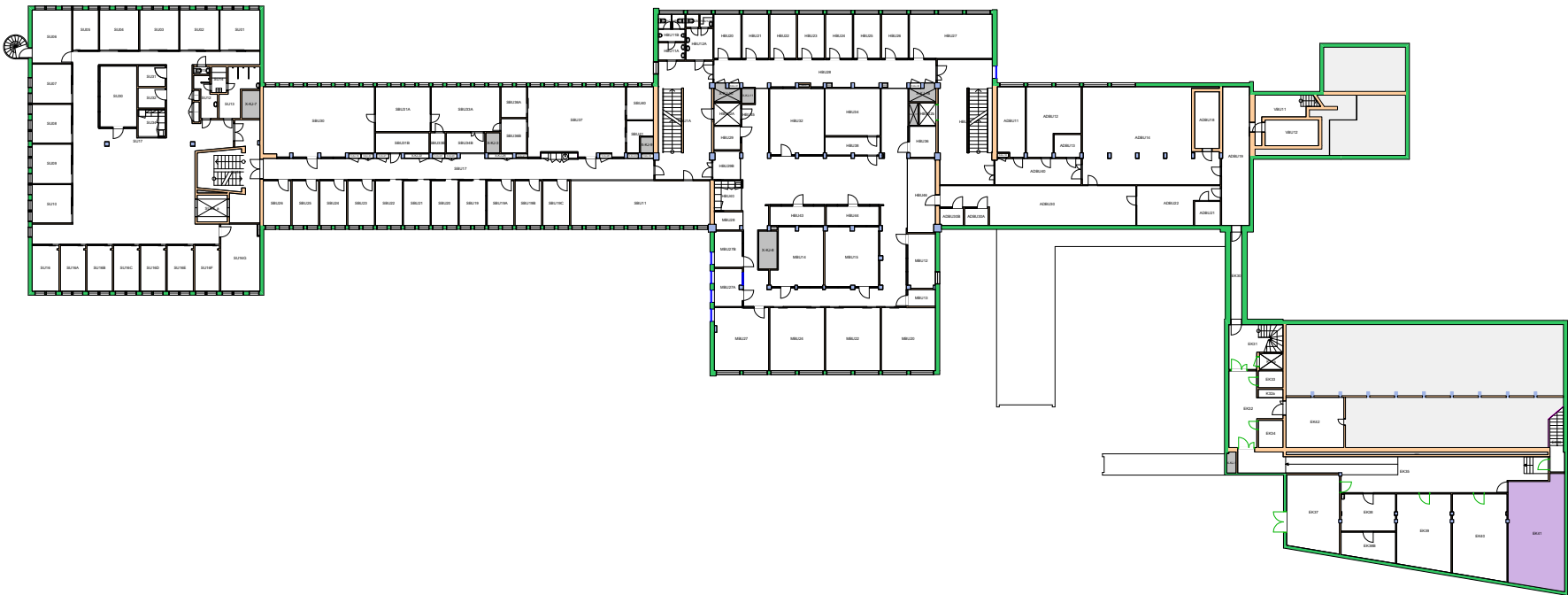

Forvaltningstegning
 Ved ombygging el. må alle mål kontrolleres på stedet





Forvaltningstegning
Ved ombygging el. må alle mål kontrolleres på stedet



Brukerenhet

- 32000000 Eiendomsavdelingen ■
- 32050000 Underavdeling for stab ■
- 32100500 Seksjon for bygningsdrift ■



Forvaltningstegning
Ved ombygging el. må alle mål kontrolleres på stedet



UiO : **Universitetet i Oslo**
Nedre Blindern
BL16
Georg Morgensternes hus
Etasje: UE
Mål: 1:300 (A4 format)
Dato: 16.05.24

Brukerenhet

- 32100500 Seksjon for bygningsdrift ■
- 32101000 Seksjon for fellestjenester ■

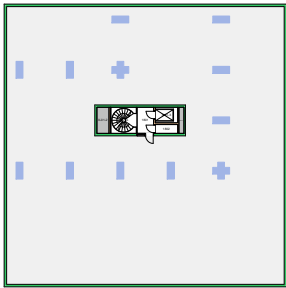
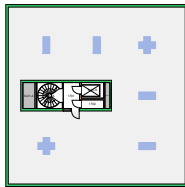
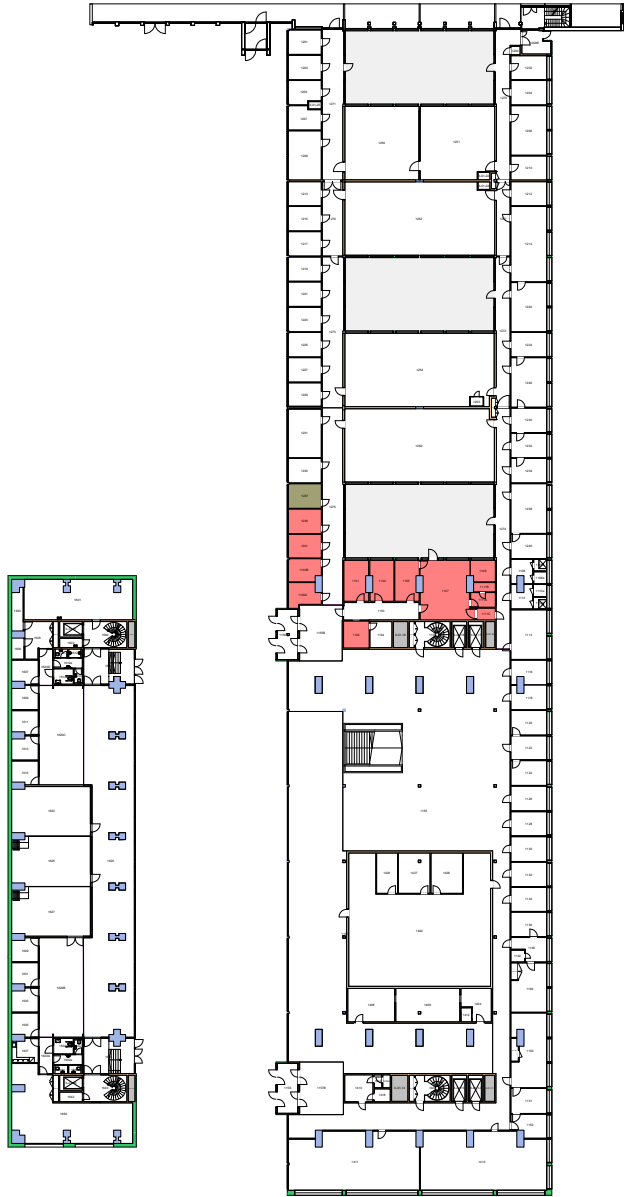

Forvaltningstegning
 Ved ombygging el. må alle mål kontrolleres på stedet

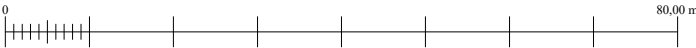

UiO : **Universitetet i Oslo**
 Nedre Blindern
 BL18
 Kristine Bonnevis hus
 Etasje: 01
 Mål: 1:900 (A4 format)
 Dato: 16.05.24

Brukerenhet

- 32100500 Seksjon for bygningsdrift
- 32101000 Seksjon for fellestjenester
- 32102000 Renholdsseksjonen

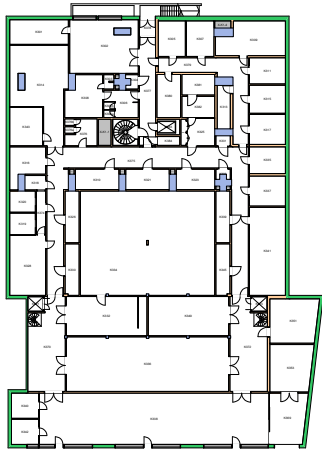
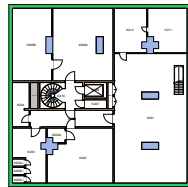

Forvaltningstegning
Ved ombygging el. må alle mål kontrolleres på stedet

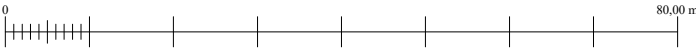

Space Manager Pythagoras AB Lisensen tilhører Universitetet i Oslo

UiO : **Universitetet i Oslo**
Nedre Blindern
BL18
Kristine Bonnevis hus
Etasje: K1
Mål: 1:900 (A4 format)
Dato: 16.05.24

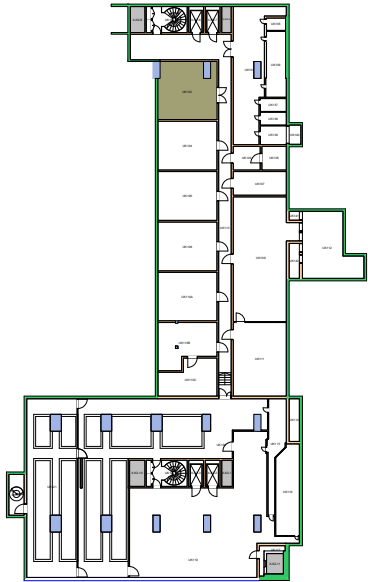

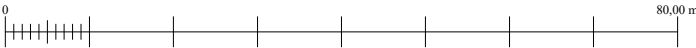

Forvaltningstegning
Ved ombygging el. må alle mål kontrolleres på stedet



Space Manager Pythagoras AB Lisensen tilhører Universitetet i Oslo

UiO : **Universitetet i Oslo**
Nedre Blindern
BL18
Kristine Bonnevis hus
Etasje: K2
Mål: 1:900 (A4 format)
Dato: 16.05.24

Brukerenhet

- 32100500 Seksjon for bygningsdrift 
- 32101000 Seksjon for fellestjenester 
- 32102000 Renholdsseksjonen 

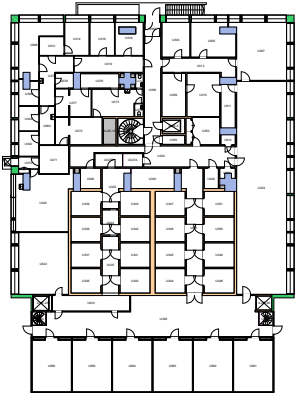
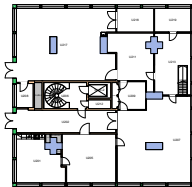
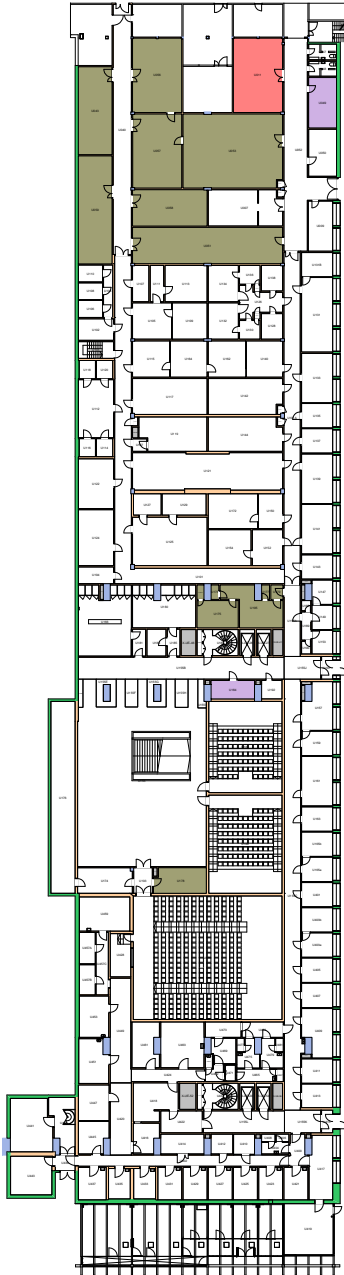

Forvaltningstegning
Ved ombygging el. må alle mål kontrolleres på stedet

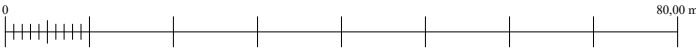

UiO : **Universitetet i Oslo**
Nedre Blindern
BL18
Kristine Bonnevis hus
Etasje: UE
Mål: 1:900 (A4 format)
Dato: 16.05.24

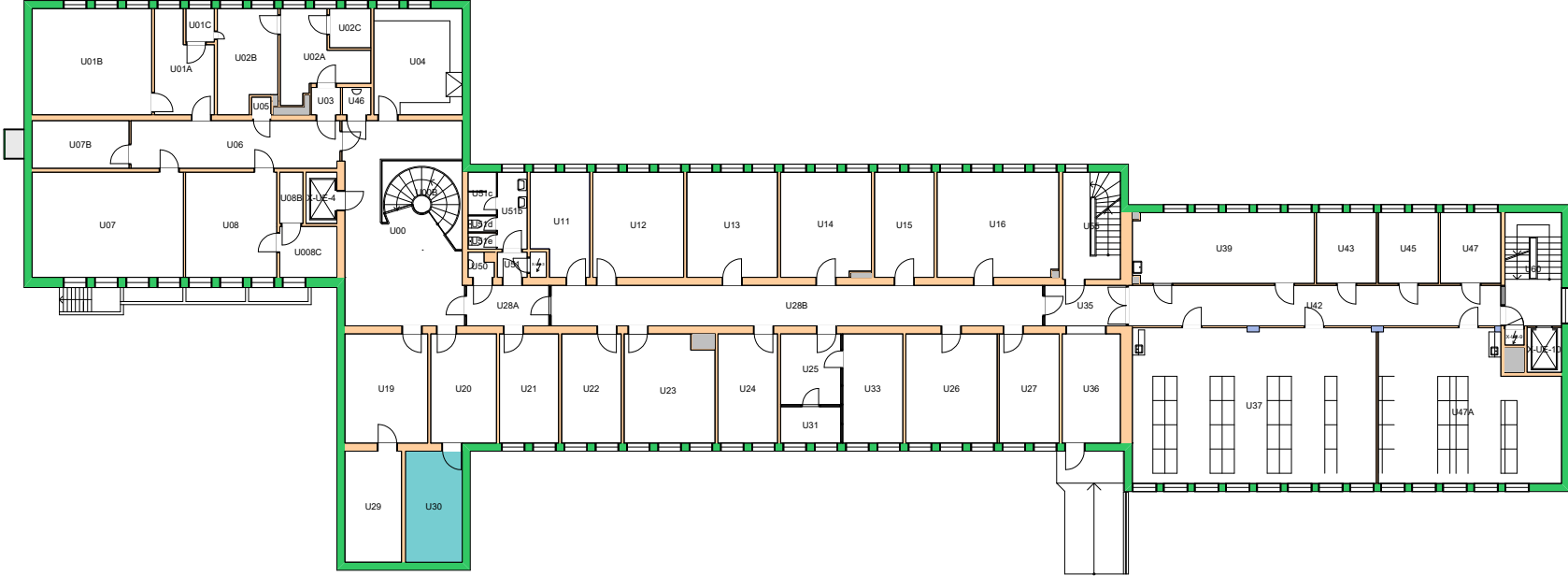

Forvaltningstegning
 Ved ombygging el. må alle mål kontrolleres på stedet



UiO : **Universitetet i Oslo**
 Nedre Blindern
 BL19
 Geologibygningen
 Etasje: UE
 Mål: 1:350 (A4 format)
 Dato: 16.05.24

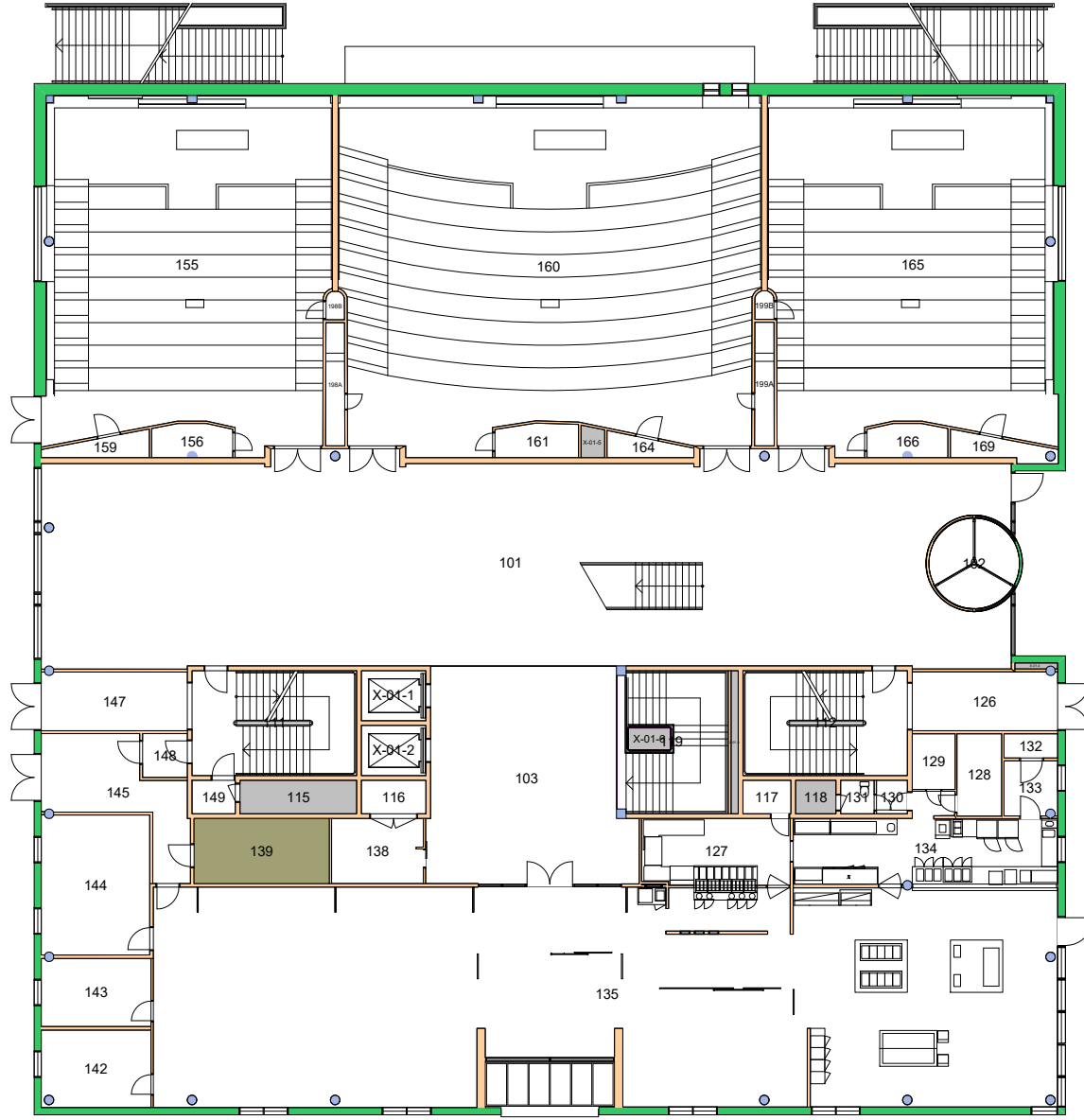

Forvaltningstegning
Ved ombygging el. må alle mål kontrolleres på stedet



Brukerenhet

32100500 Seksjon for bygningsdrift
32102000 Renholdsseksjonen



Forvaltningstegning
Ved ombygging el. må alle mål kontrolleres på stedet



UiO : Universitetet i Oslo
Nedre Blindern
BL20
Helga Engs hus
Etasje: KJ
Mål: 1:300 (A4 format)
Dato: 16.05.24

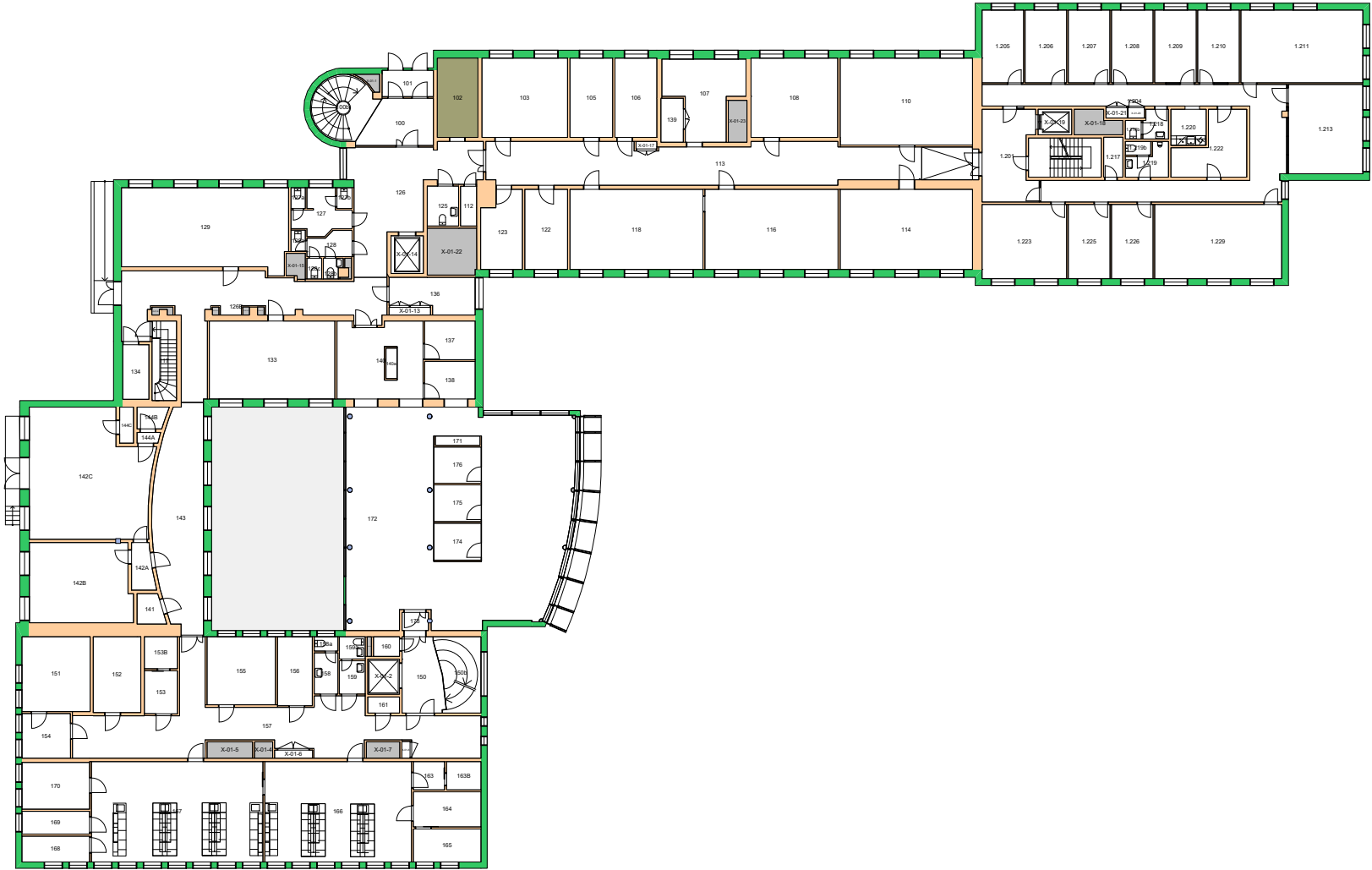

Forvaltningstegning
 Ved ombygging el. må alle mål kontrolleres på stedet



UiO : Universitetet i Oslo
 Nedre Blindern
 BL21
 ZEB-bygningen
 Etasje: 01
 Mål: 1:400 (A4 format)
 Dato: 16.05.24

Brukerenhet

- 32000000 Eiendomsavdelingen ■
- 32100500 Seksjon for bygningsdrift ■
- 32102000 Renholdsseksjonen ■



Forvaltningstegning
Ved ombygging el. må alle mål kontrolleres på stedet



Space Manager Pythagoras AB Lisensen tilhører Universitetet i Oslo

UiO : **Universitetet i Oslo**
Nedre Blindern
BL21
ZEB-bygningen
Etasje: U2
Mål: 1:400 (A4 format)
Dato: 16.05.24

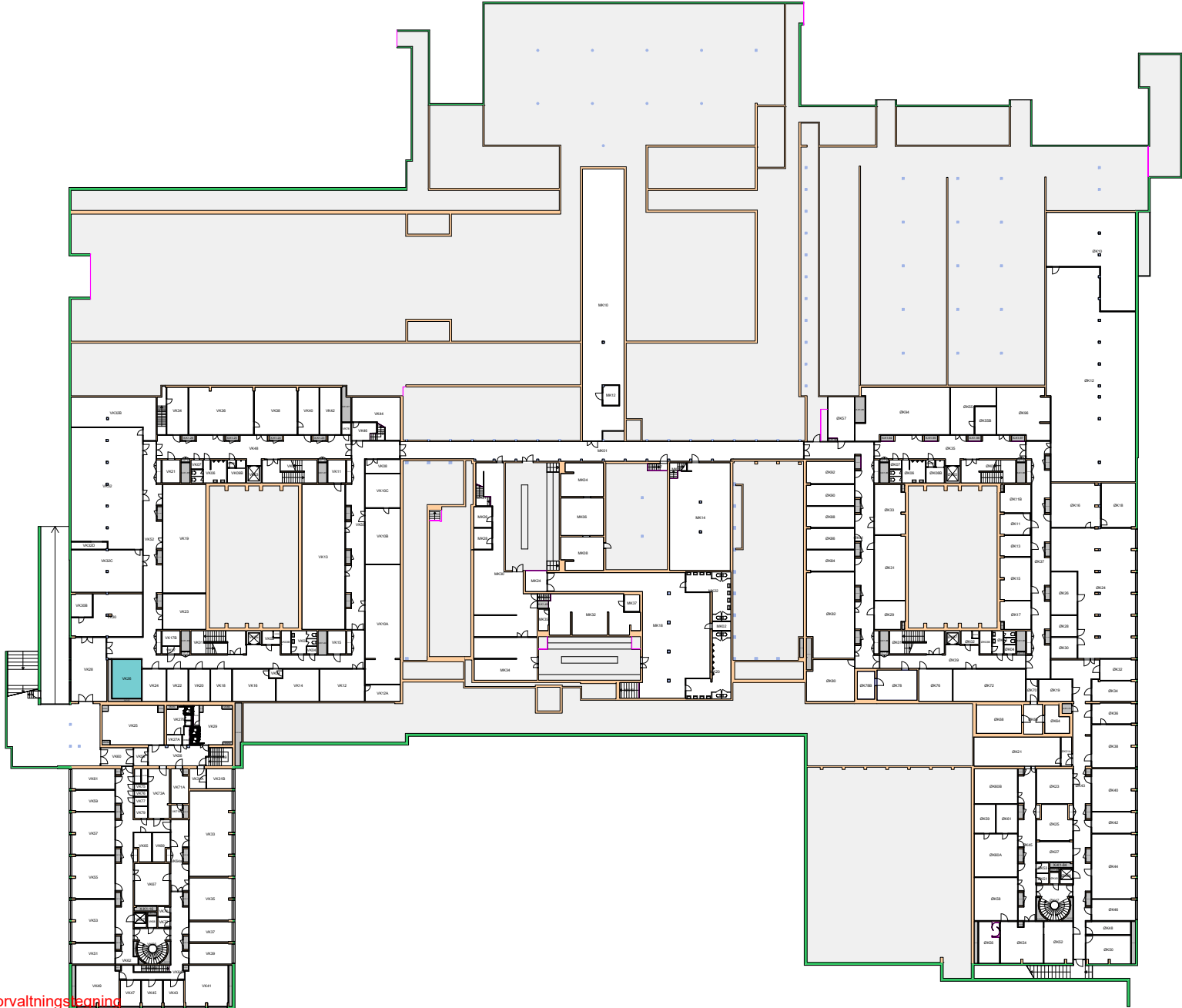

Forvaltningsleiar
Ved ombygging el. må alle mål kontrolleres på stedet

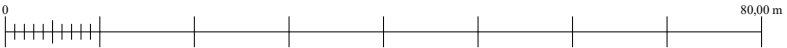

UiO : **Universitetet i Oslo**
Nedre Blindern
BL23
Kjemibygningen
Etasje: K1
Mål: 1:800 (A4 format)
Dato: 16.05.24

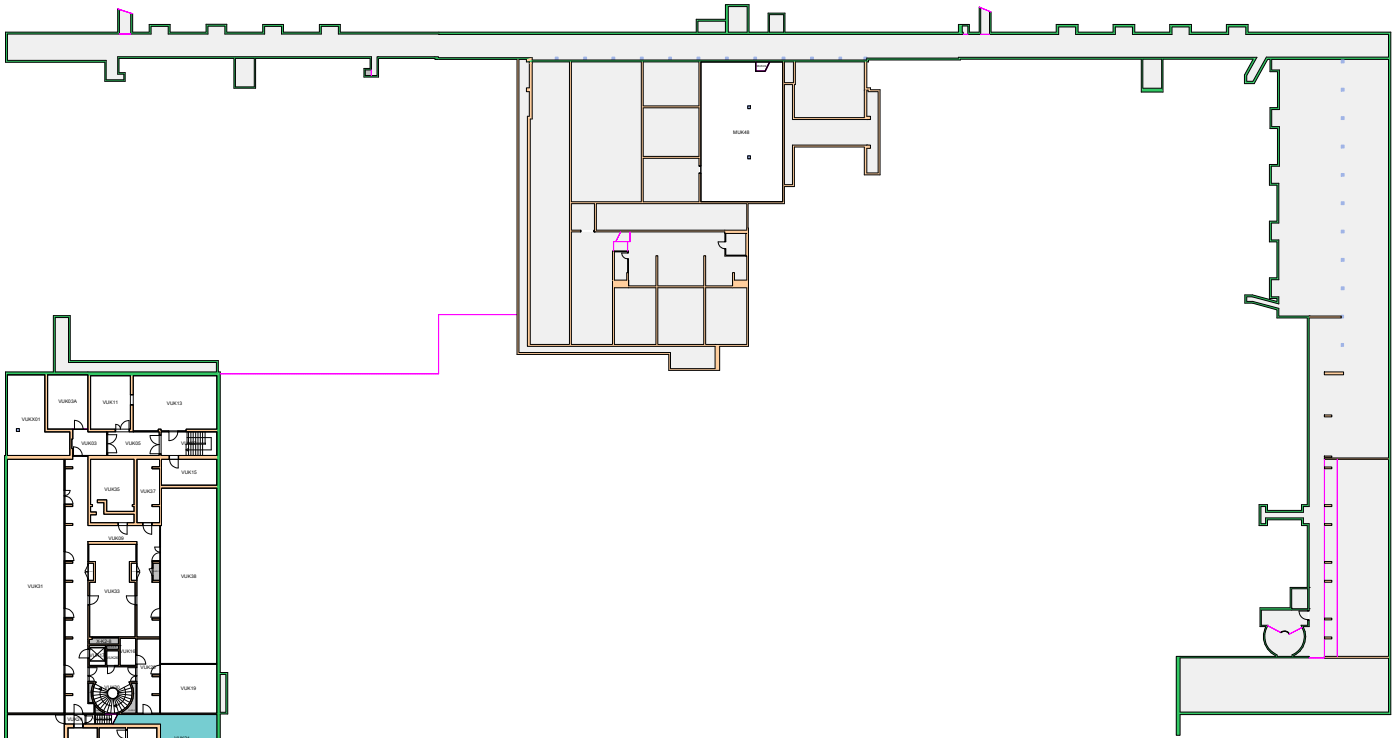

Forvaltningstegn
 Ved ombygging el. må alle mål kontrolleres på stedet

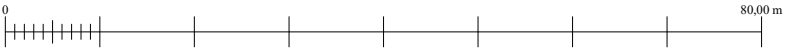

UiO : **Universitetet i Oslo**
 Nedre Blindern
 BL23
 Kjemibygningen
 Etasje: K2
 Mål: 1:800 (A4 format)
 Dato: 16.05.24

32102000 Renholdsseksjonen 

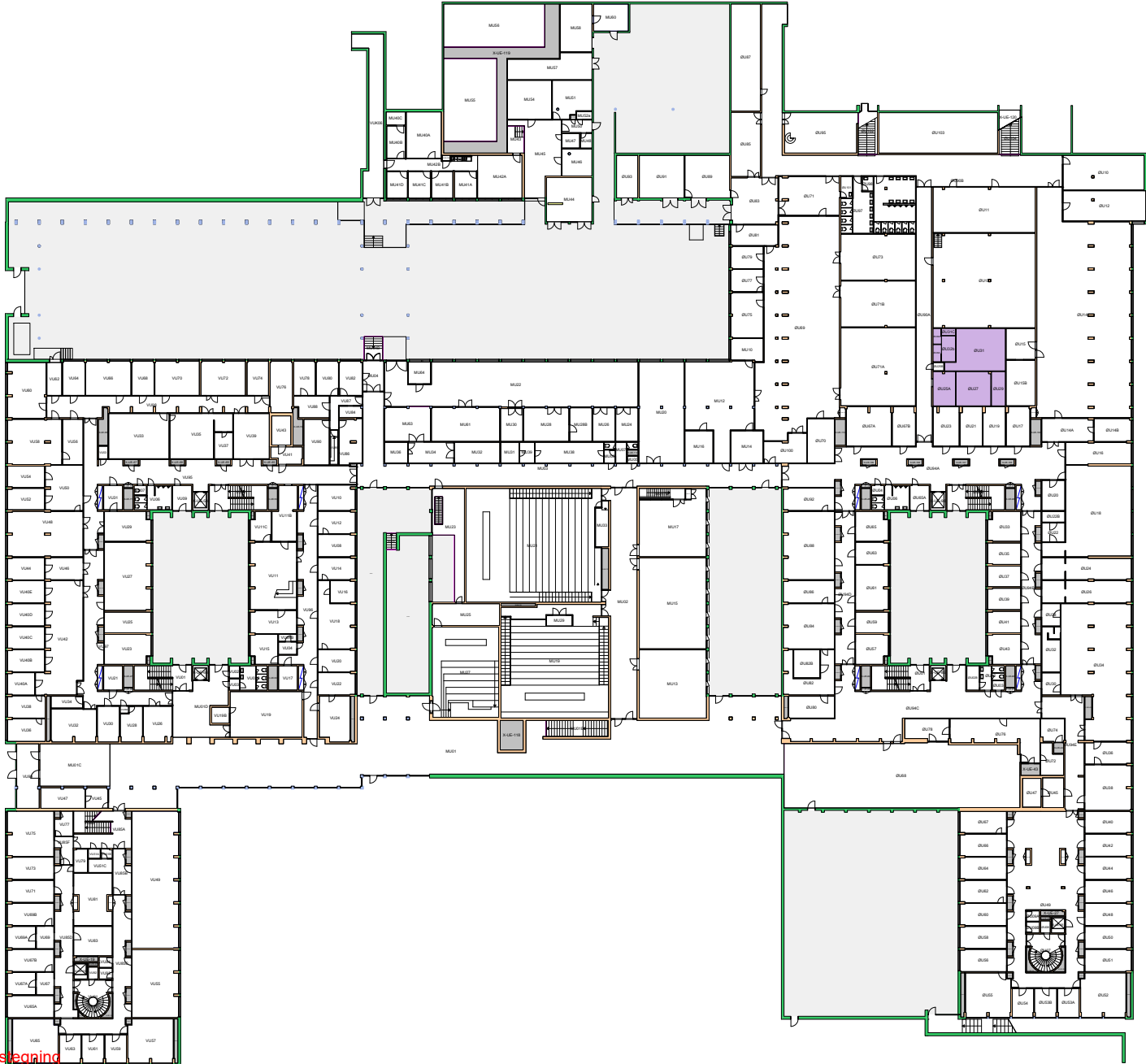

Forvaltningsdeling
Ved ombygging el. må alle mål kontrolleres på stedet

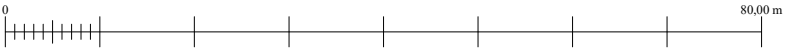

UiO : Universitetet i Oslo
Nedre Blindern
BL23
Kjemibygningen
Etasje: UE
Mål: 1:800 (A4 format)
Dato: 16.05.24

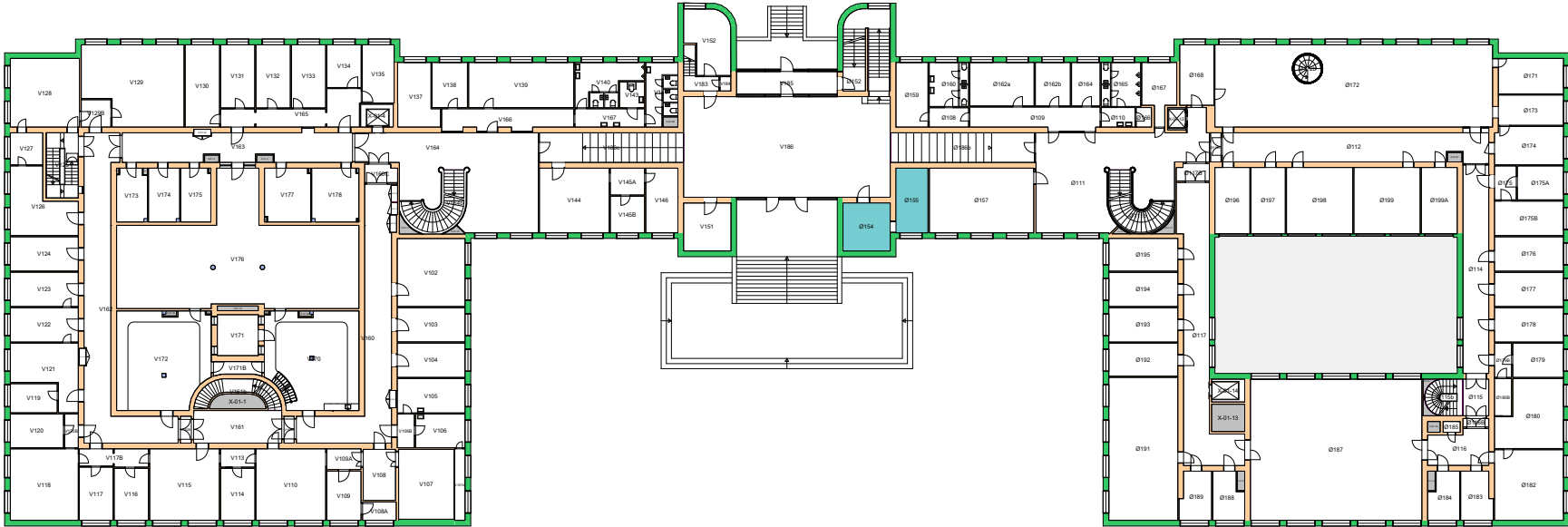

Forvaltningstegning
 Ved ombygging el. må alle mål kontrolleres på stedet



UiO : Universitetet i Oslo
 Nedre Blindern
 BL24
 Fysikkbygningen
 Etasje: 01
 Mål: 1:600 (A4 format)
 Dato: 16.05.24

32100500 Seksjon for bygningsdrift
32102000 Renholdsseksjonen

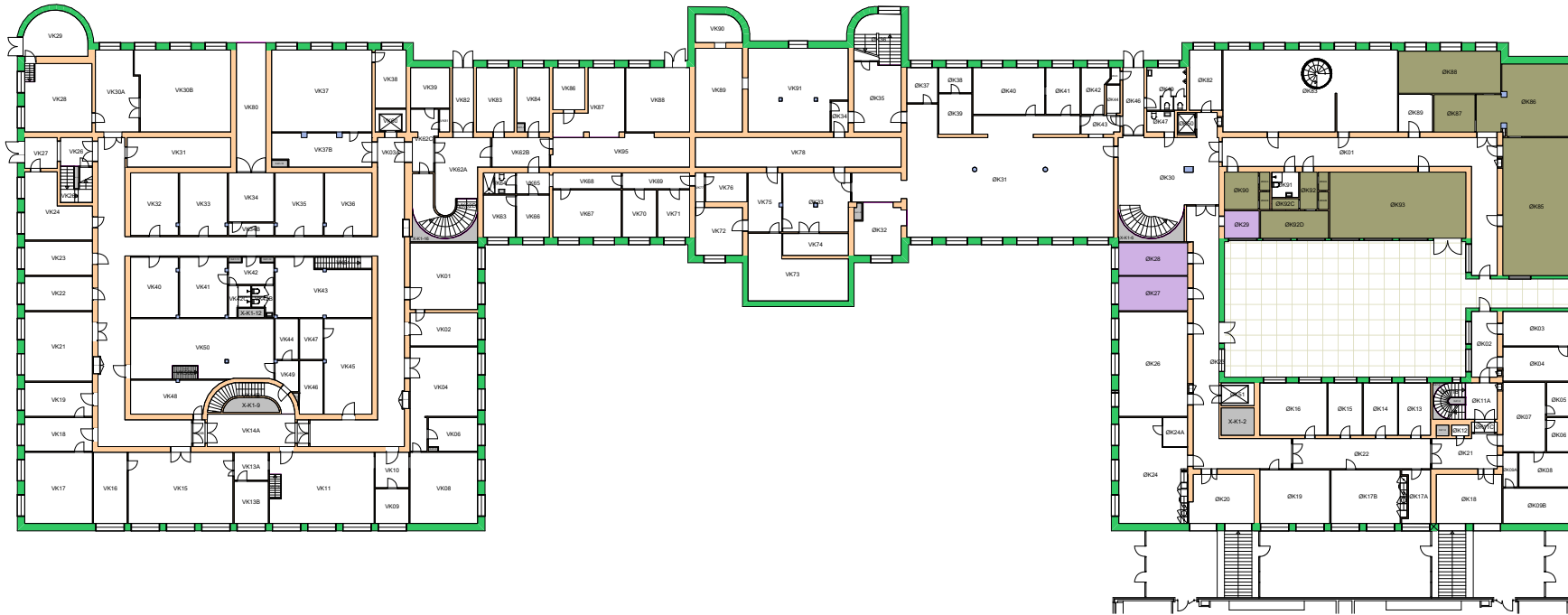

Forvaltningstegning
Ved ombygging el. må alle mål kontrolleres på stedet

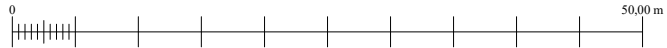

UiO : **Universitetet i Oslo**
Nedre Blindern
BL24
Fysikkbygningen
Etasje: K1
Mål: 1:600 (A4 format)
Dato: 16.05.24

32100500 Seksjon for bygningsdrift

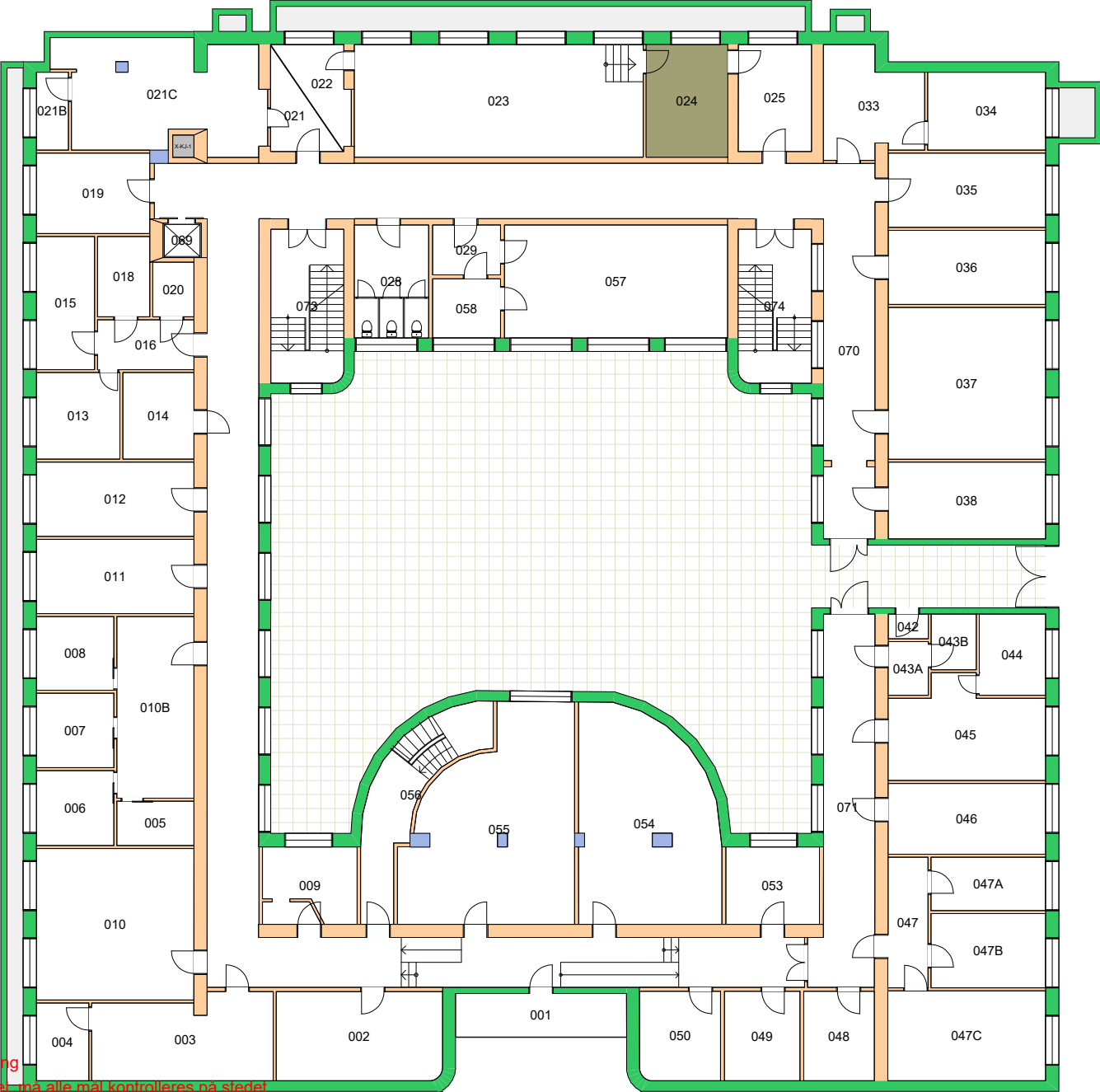

Forvaltningstegning
Ved ombygging er må alle mål kontrolleres på stedet



UiO : **Universitetet i Oslo**
 Nedre Blindern
 BL25
 Farmasibygningen
 Etasje: KJ
 Mål: 1:250 (A4 format)
 Dato: 16.05.24

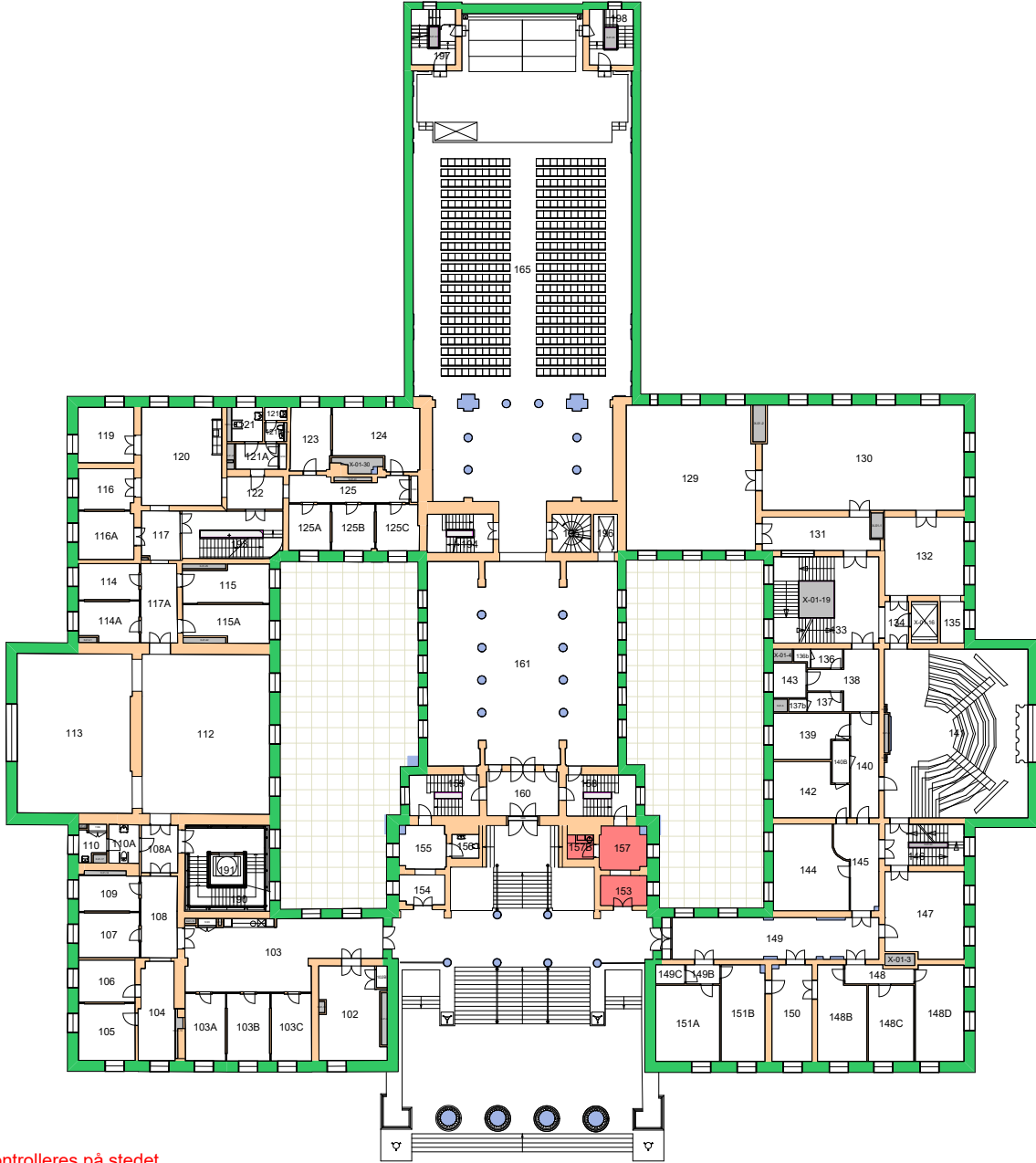

Forvaltningstegning
 Ved ombygging el. må alle mål kontrolleres på stedet

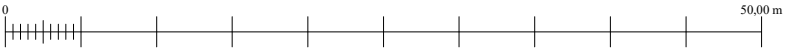

Brukerenhet

- 32000000 Eiendomsavdelingen ■
- 32100500 Seksjon for bygningsdrift ■
- 32101000 Seksjon for fellestjenester ■
- 32102000 Renholdsseksjonen ■

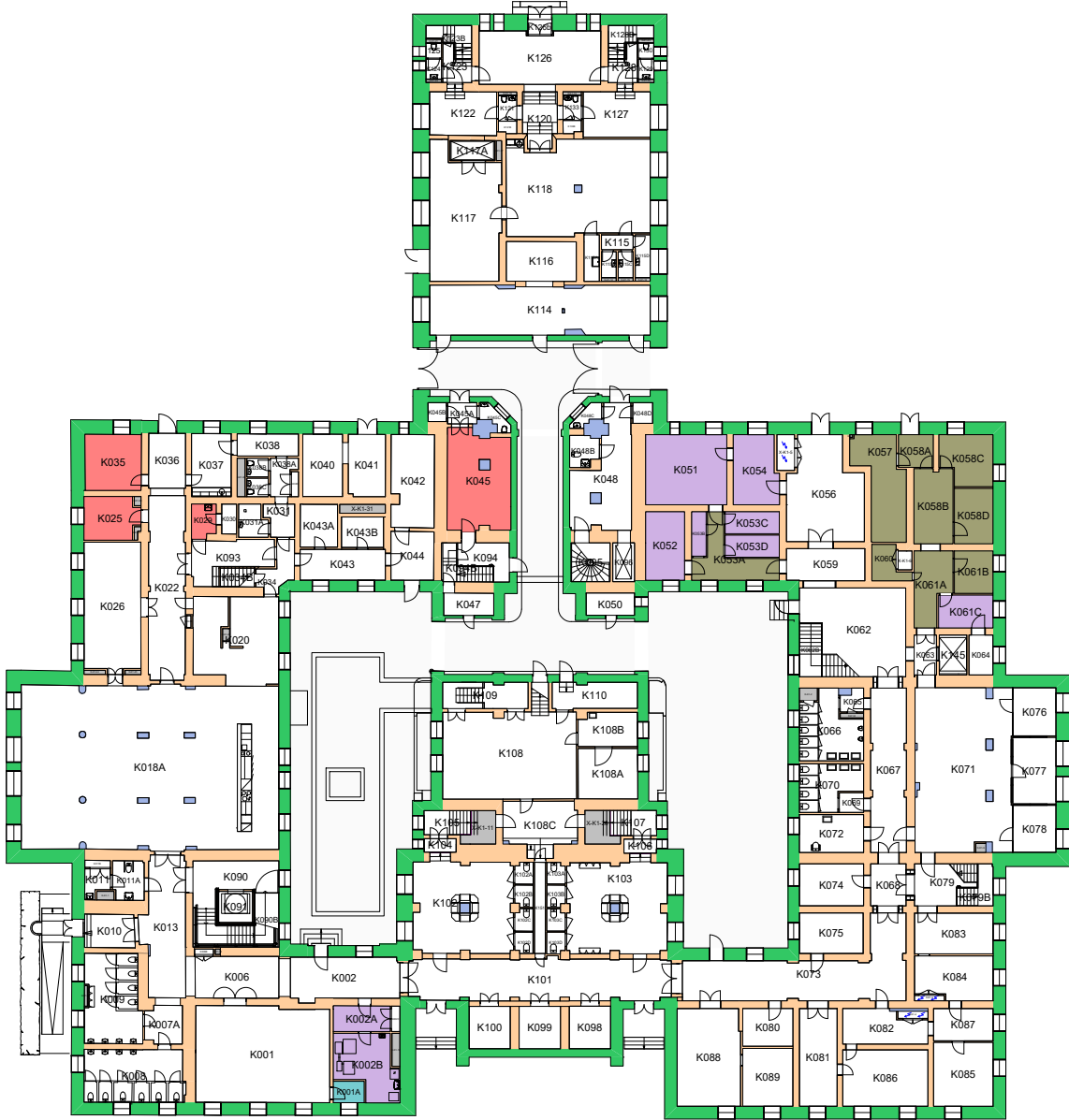

Forvaltningstegning
Ved ombygging el. må alle mål kontrolleres på stedet

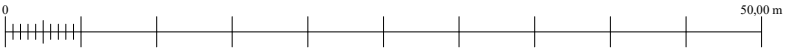

UiO : Universitetet i Oslo
Sentrum
SE01
Domus Media
Etasje: K1
Mål: 1:500 (A4 format)
Dato: 16.05.24

Brukerenhet

- 32100500 Seksjon for bygningsdrift
- 32101000 Seksjon for fellestjenester
- 32102000 Renholdsseksjonen

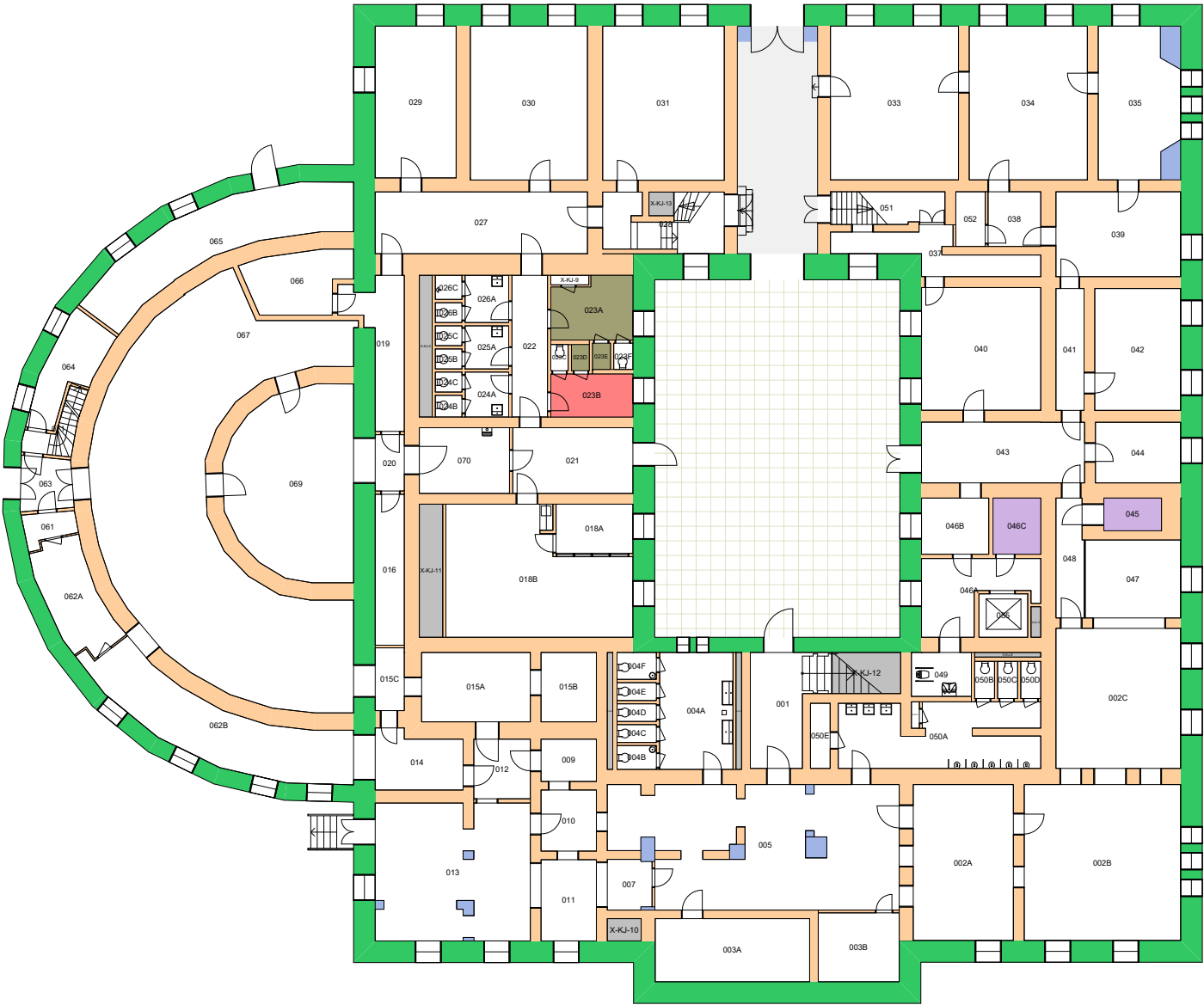

Forvaltningstegning
 Ved ombygging el. må alle mål kontrolleres på stedet



UiO : Universitetet i Oslo
 Sentrum
 SE02
 Domus Academica
 Etasje: KJ
 Mål: 1:300 (A4 format)
 Dato: 16.05.24

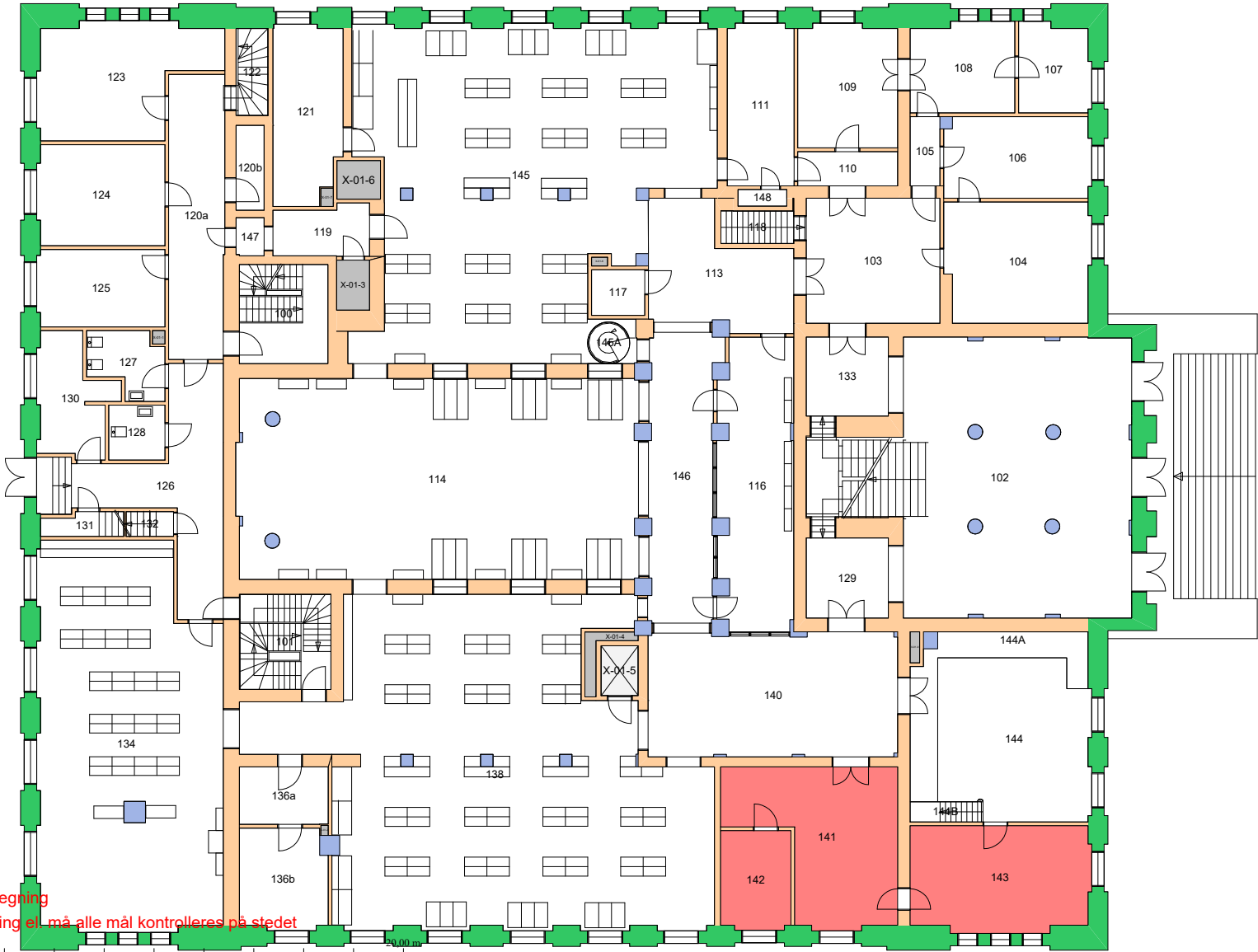

Forvaltningstegning
 Ved ombygging eller må alle mål kontrolleres på stedet



Brukerenhet

- 32100500 Seksjon for bygningsdrift
- 32102000 Renholdsseksjonen

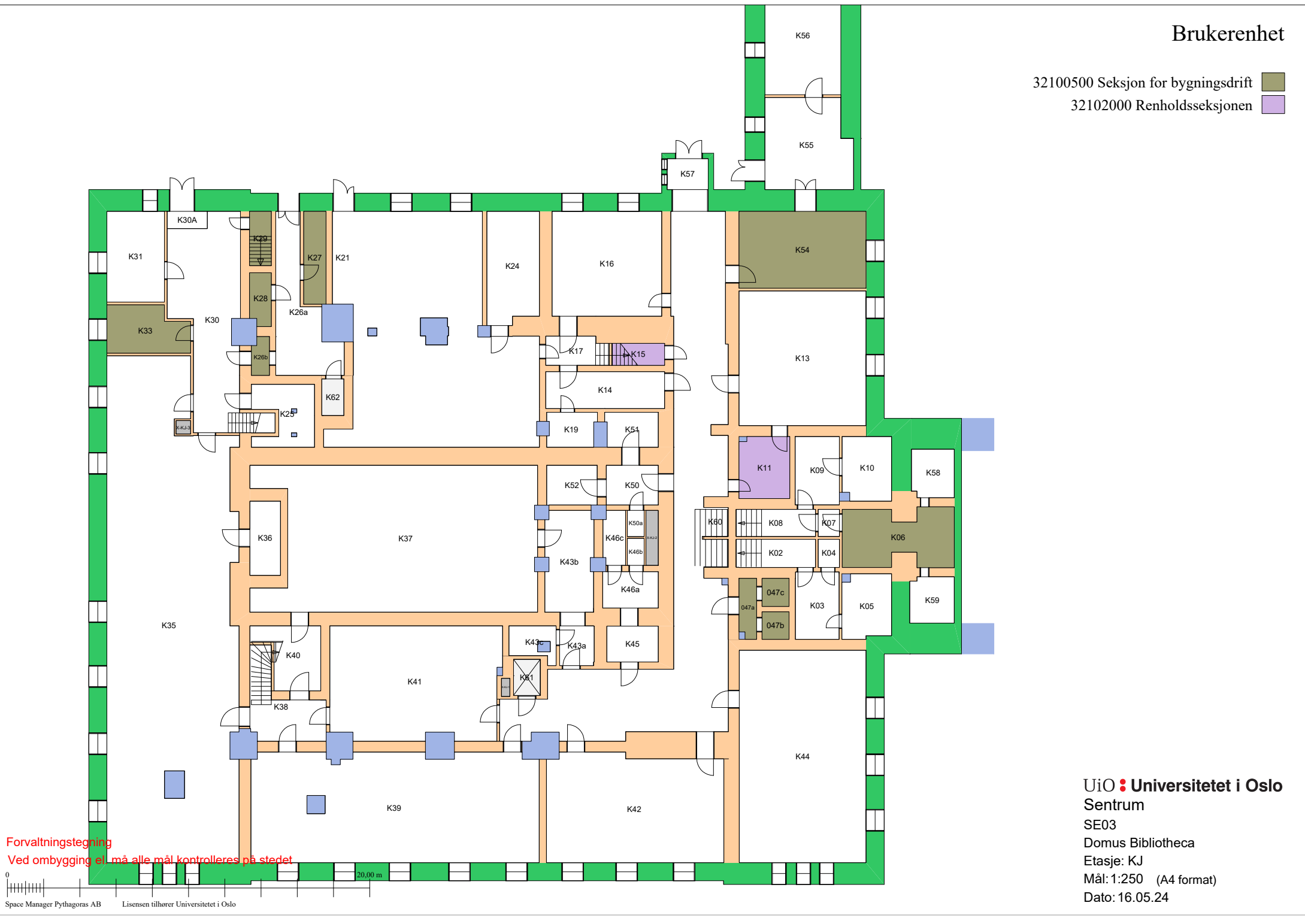

Forvaltningstegning
Ved ombygging el. må alle mål kontrolleres på stedet



UiO : Universitetet i Oslo
Sentrum
SE03
Domus Bibliotheca
Etasje: KJ
Mål: 1:250 (A4 format)
Dato: 16.05.24

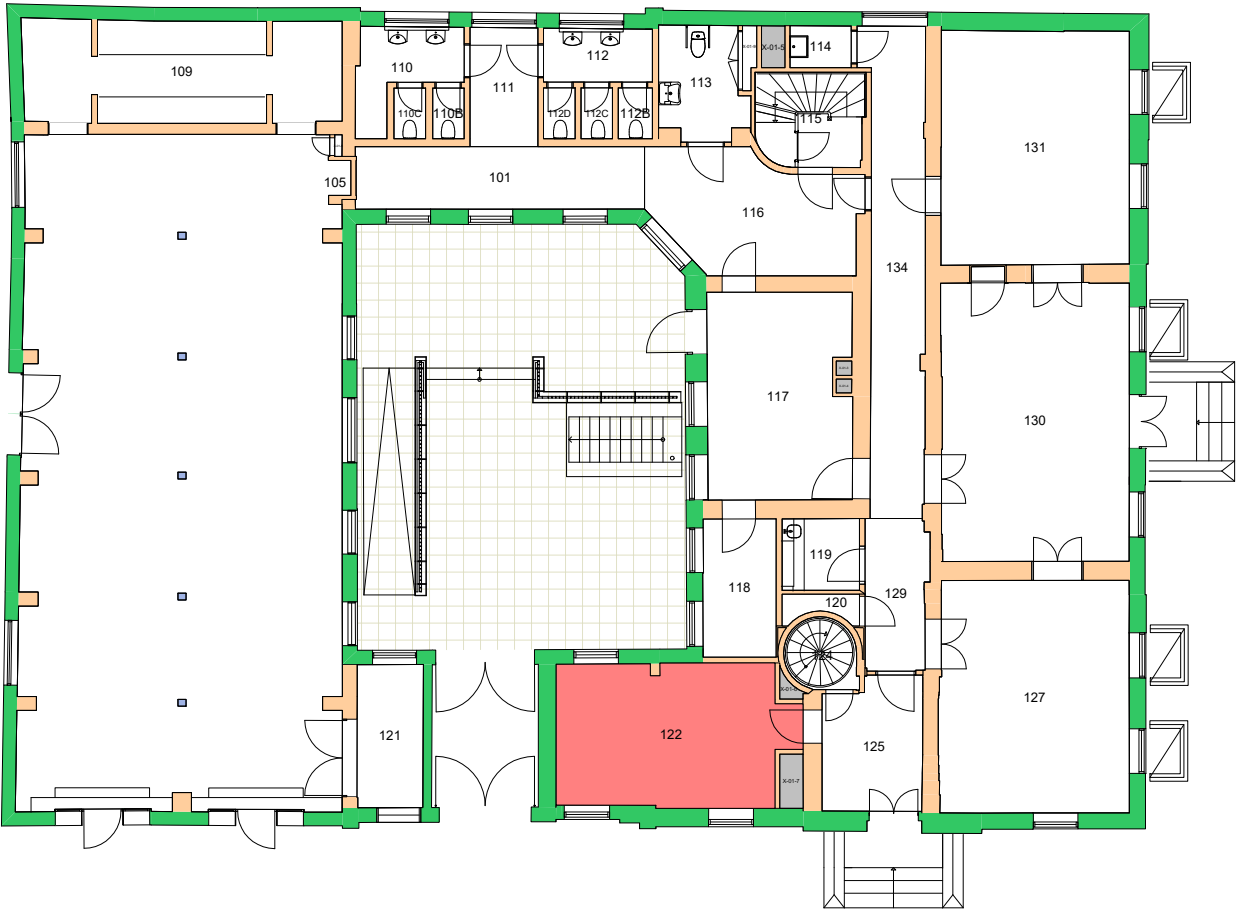

Forvaltningstegning
Ved ombygging el. må alle mål kontrolleres på stedet

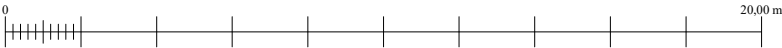

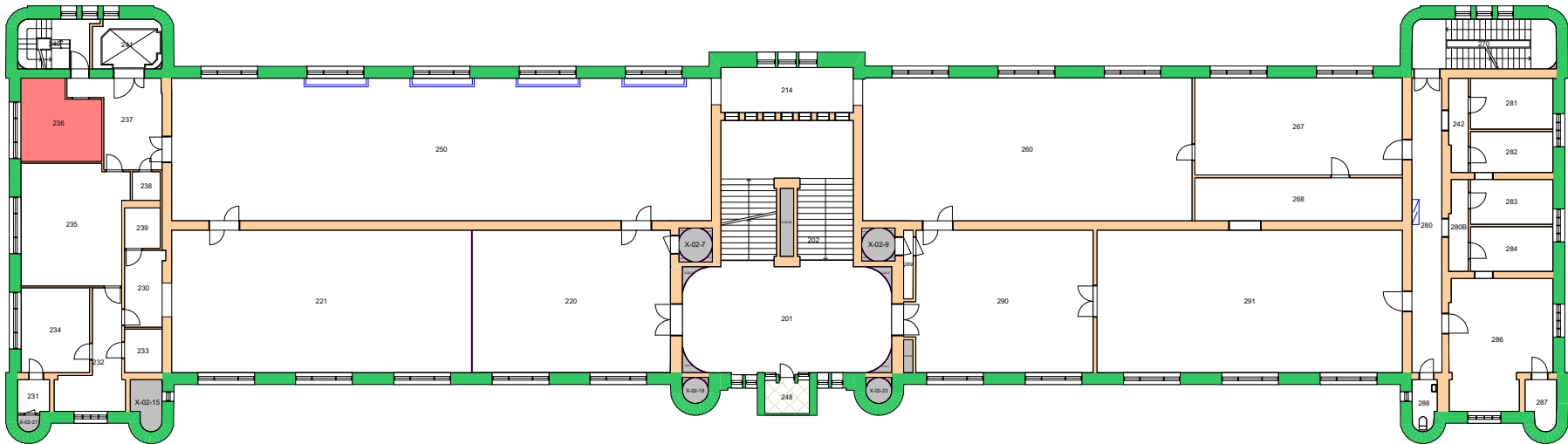

Forvaltningstegning
Ved ombygging el. må alle mål kontrolleres på stedet



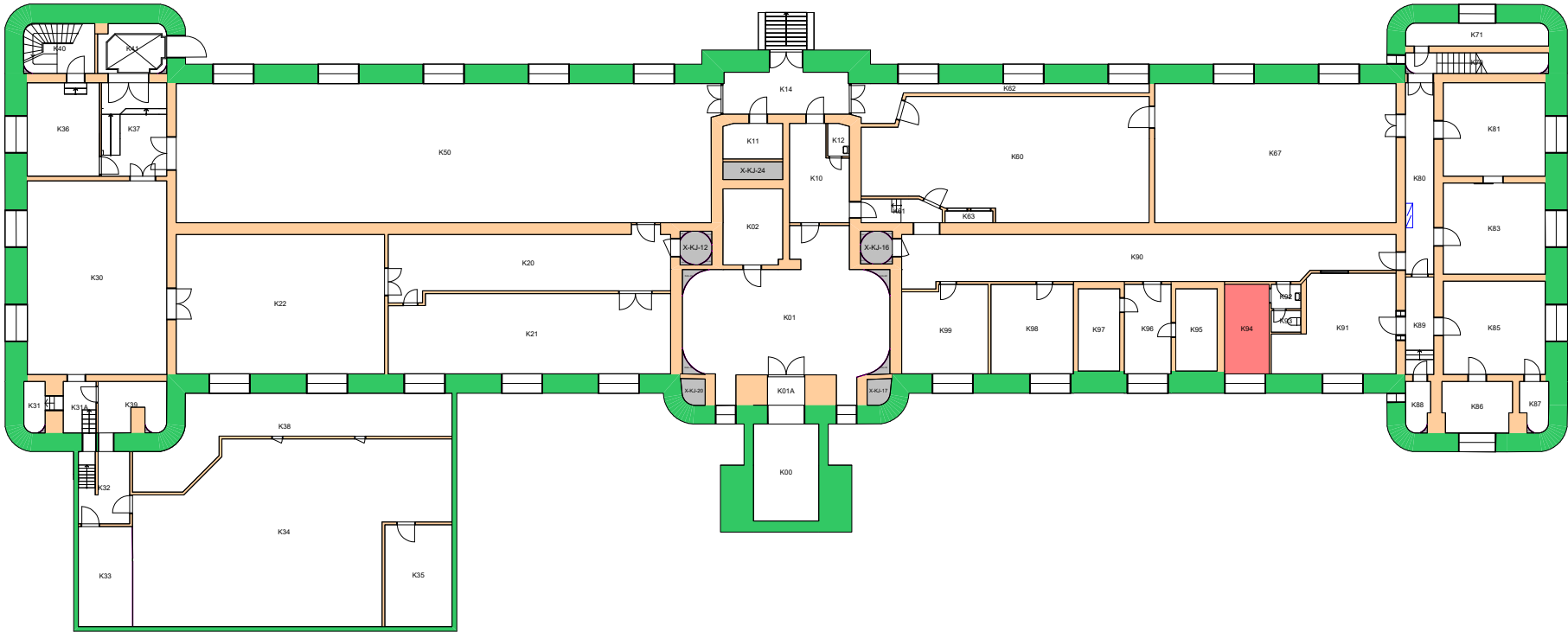

Forvaltningstegning
 Ved ombygging el. må alle mål kontrolleres på stedet



Brukerenhet

- 32100500 Seksjon for bygningsdrift
- 32102000 Renholdsseksjonen

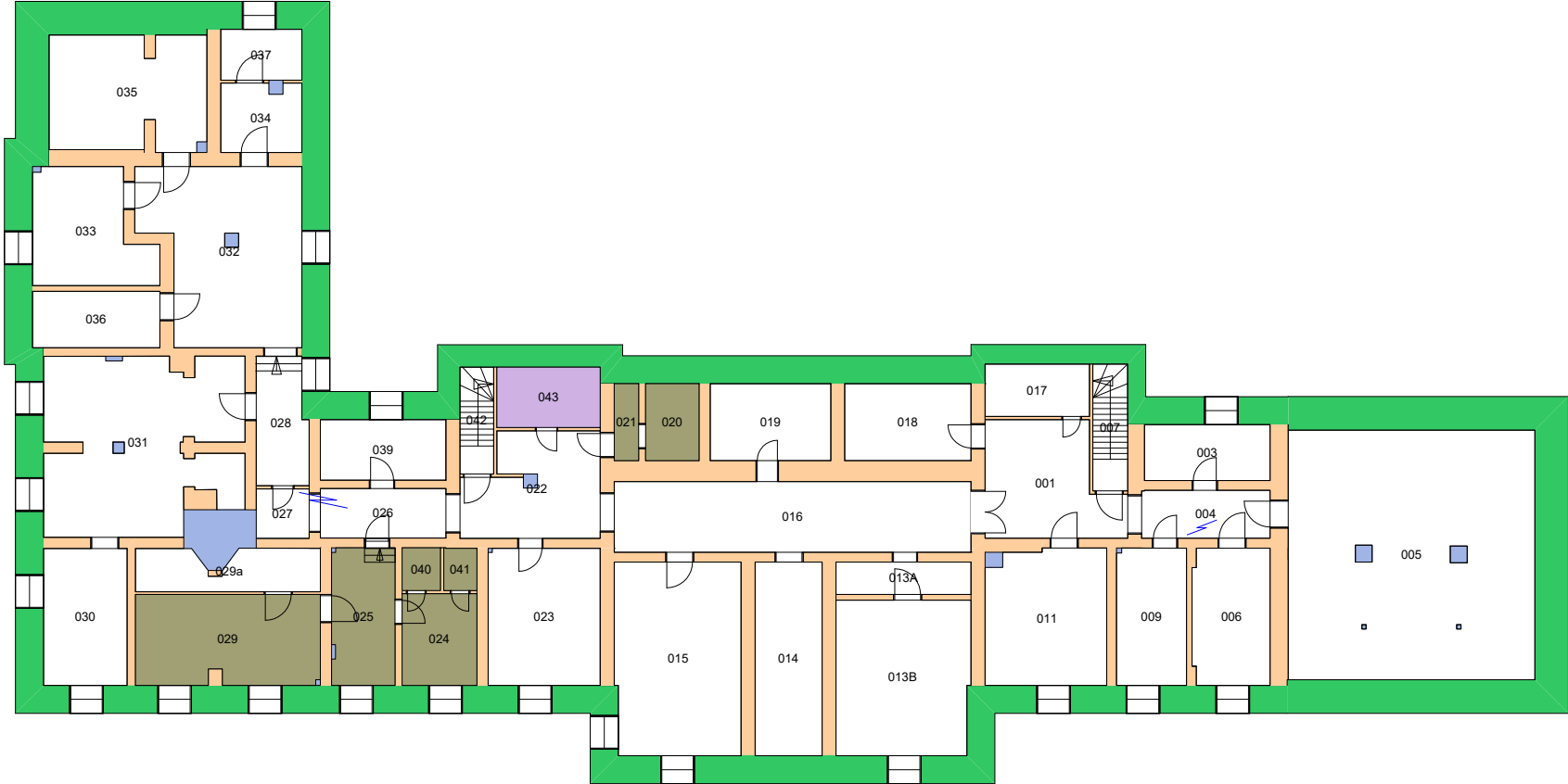

Forvaltningstegning
Ved ombygging el. må alle mål kontrolleres på stedet



Space Manager Pythagoras AB Lisensen tilhører Universitetet i Oslo

UiO : Universitetet i Oslo
Sentrum
SE07
Frederiksgate 3
Etasje: KJ
Mål: 1:250 (A4 format)
Dato: 16.05.24

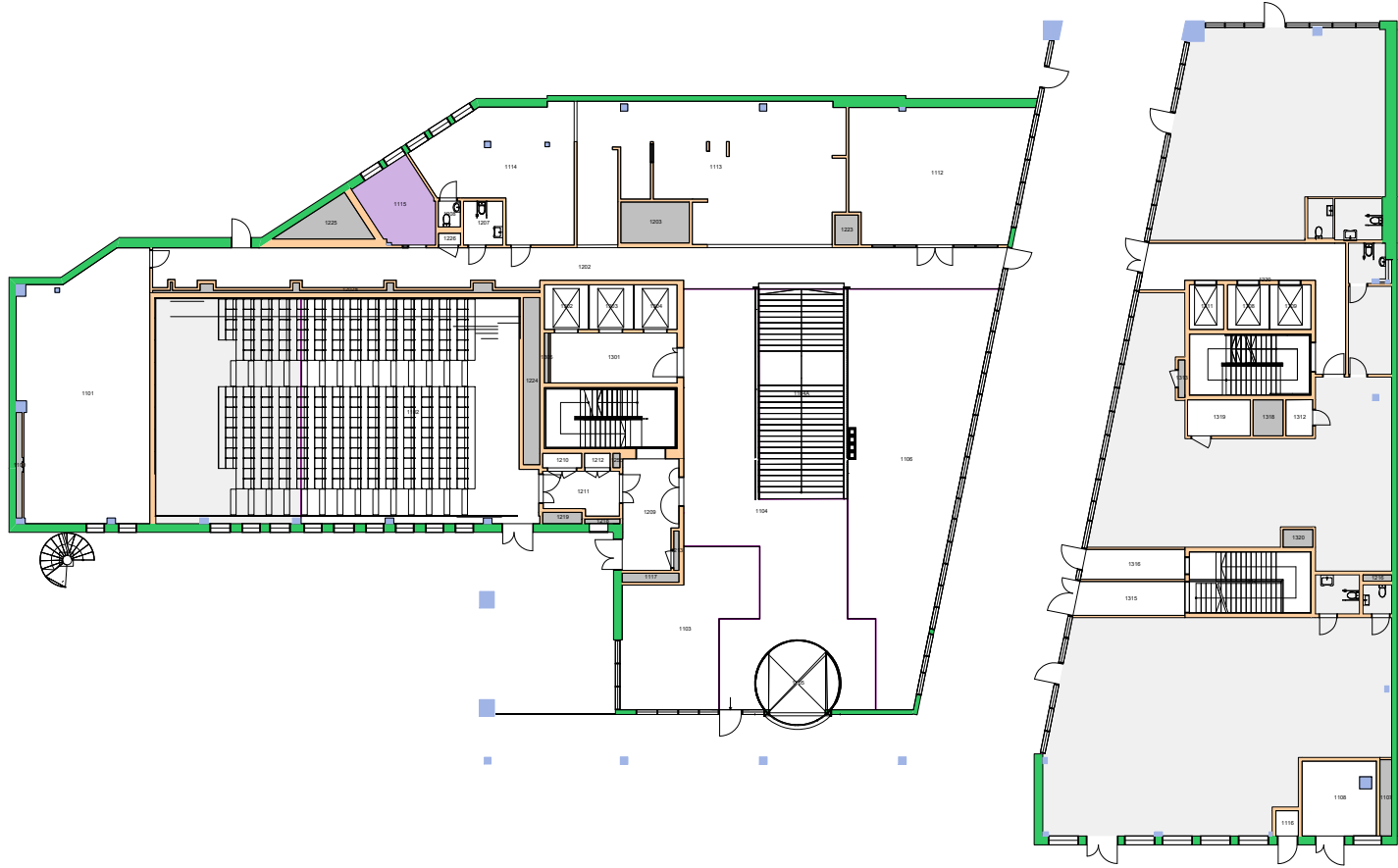

Forvaltningstegning
Ved ombygging el. må alle mål kontrolleres på stedet





Forvaltningstegning
 Ved ombygging el. må alle mål kontrolleres på stedet



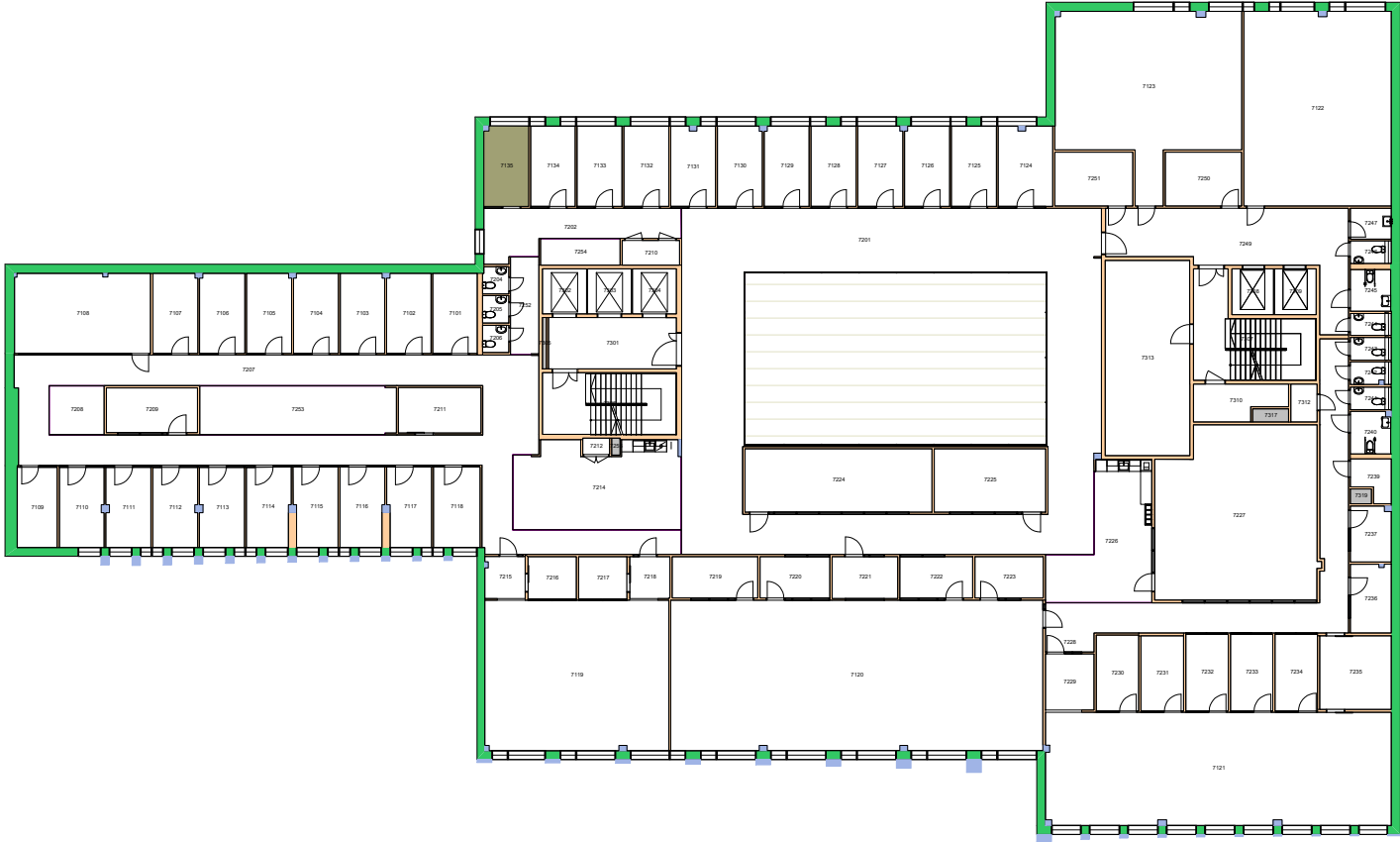

Forvaltningstegning
 Ved ombygging el. må alle mål kontrolleres på stedet



Brukerenhet

- 32000000 Eiendomsavdelingen
- 32100500 Seksjon for bygningsdrift
- 32101000 Seksjon for fellestjenester

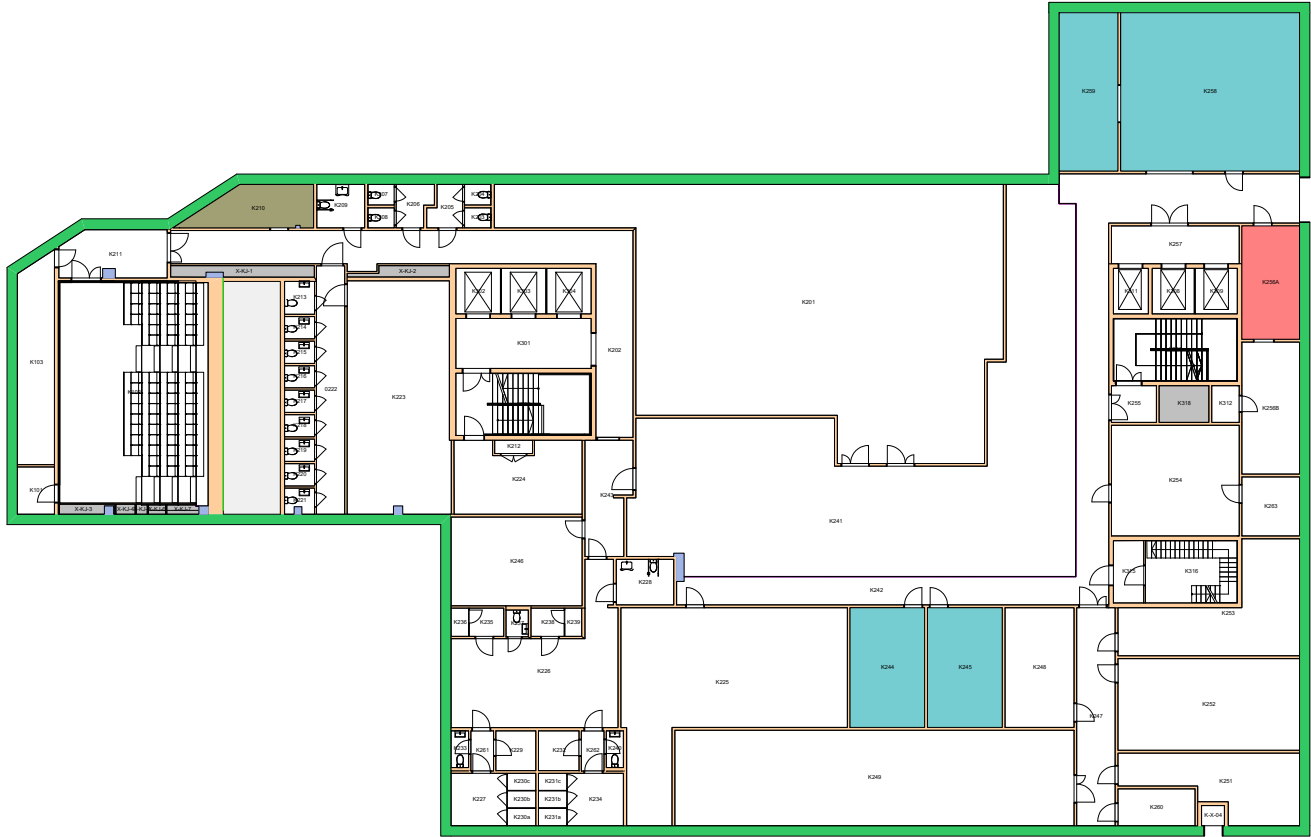

Forvaltningstegning
 Ved ombygging el. må alle mål kontrolleres på stedet



UiO : Universitetet i Oslo
 Sentrum
 SE27
 Domus Juridica
 Etasje: KJ
 Mål: 1:400 (A4 format)
 Dato: 16.05.24

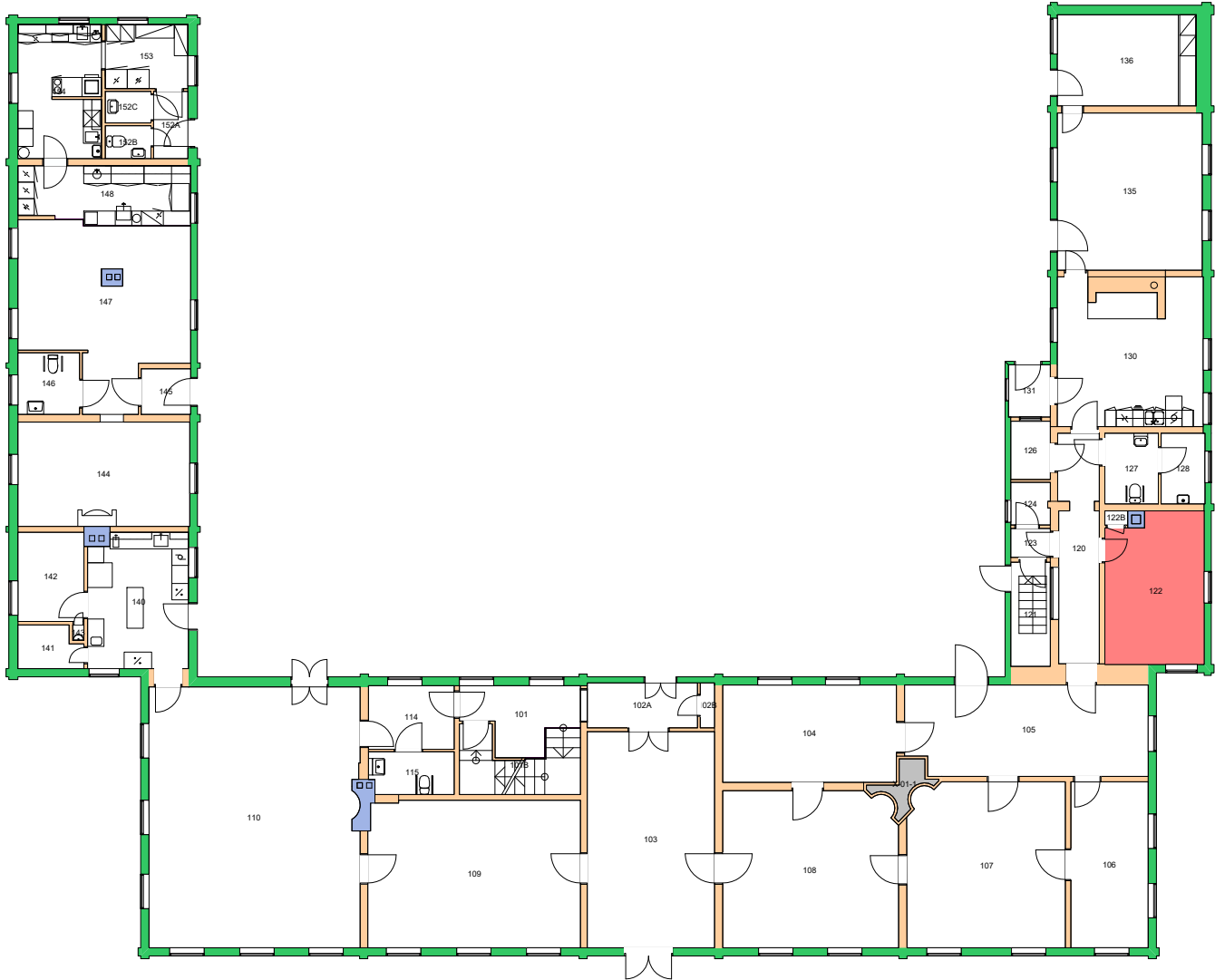

Forvaltningstegning
Ved ombygging el. må alle mål kontrolleres på stedet



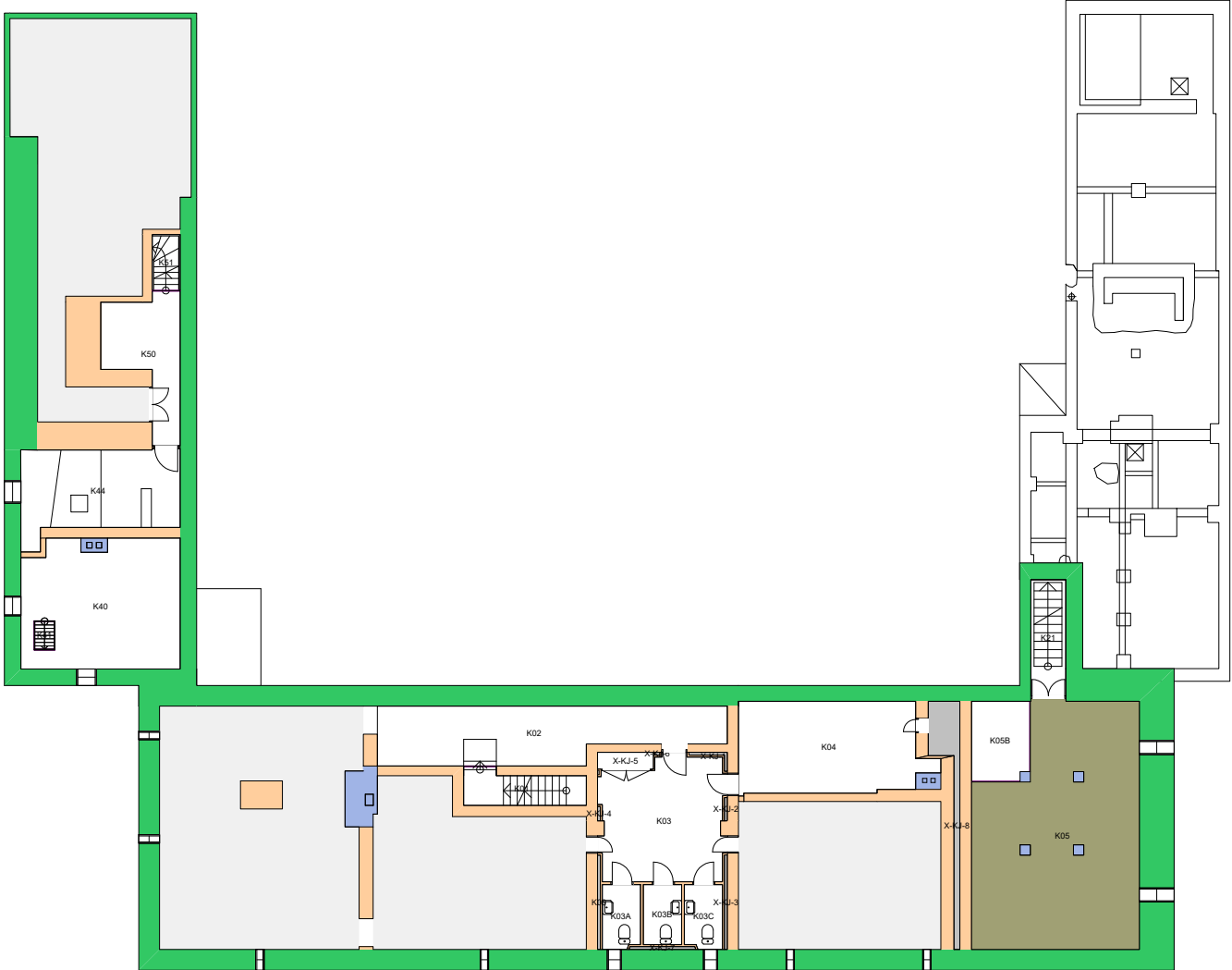

Forvaltningstegning
 Ved ombygging el. må alle mål kontrolleres på stedet



UiO : Universitetet i Oslo
 Tøyen
 TØ01
 Tøyen Hovedgård - Hovedhuset
 Etasje: KJ
 Mål: 1:250 (A4 format)
 Dato: 16.05.24

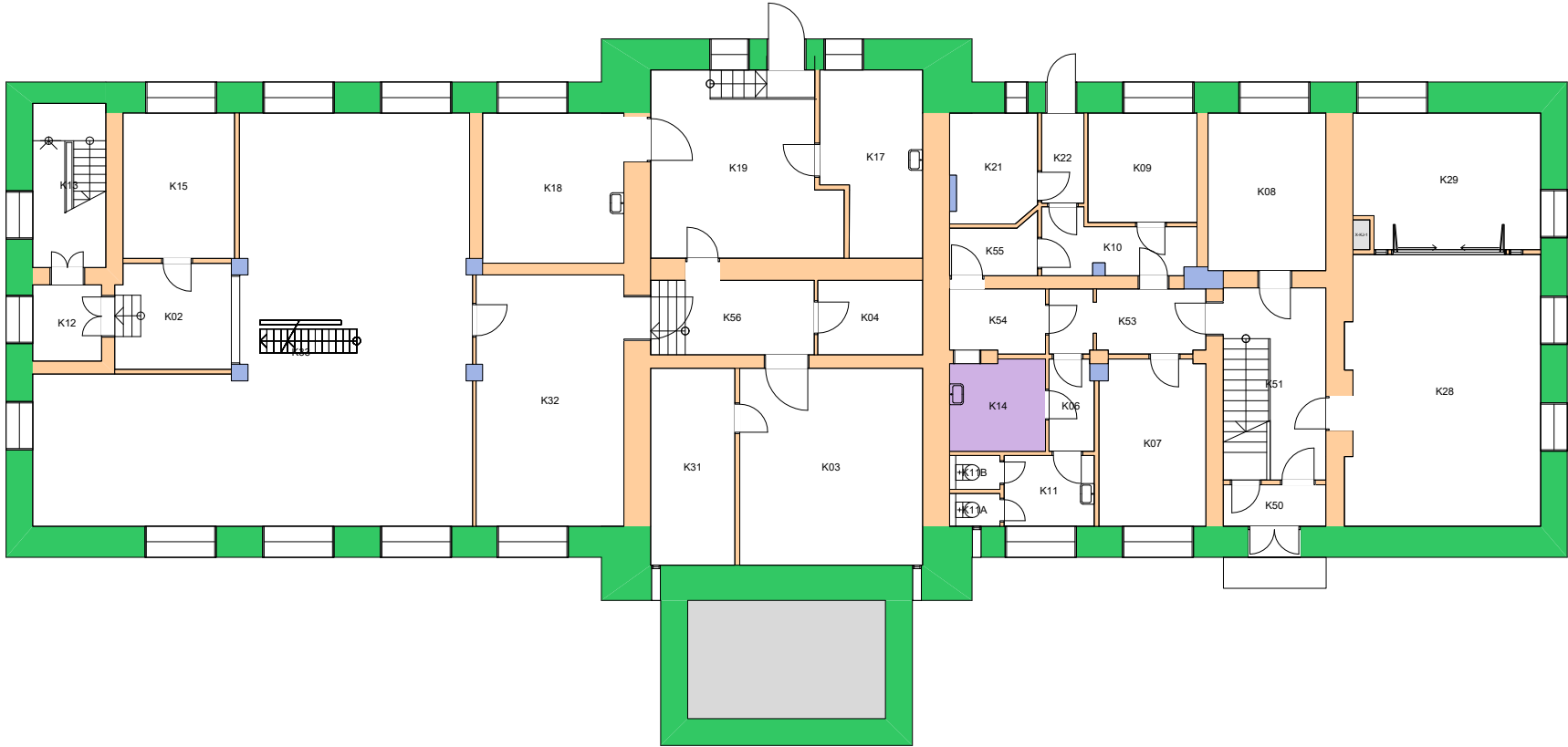

Forvaltningstegning
Ved ombygging el. må alle mål kontrolleres på stedet

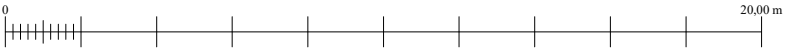

UiO : Universitetet i Oslo
Tøyen
TØ03
Lids hus
Etasje: KJ
Mål: 1:200 (A4 format)
Dato: 16.05.24

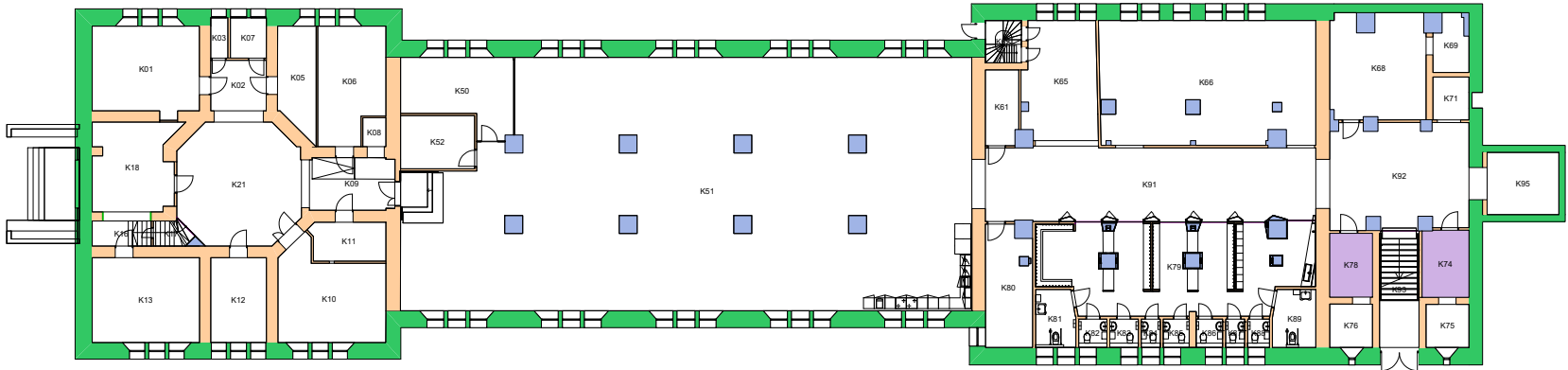

Forvaltningstegning
 Ved ombygging el. må alle mål kontrolleres på stedet



Brukerenhet

- 32100500 Seksjon for bygningsdrift
- 32102000 Renholdsseksjonen

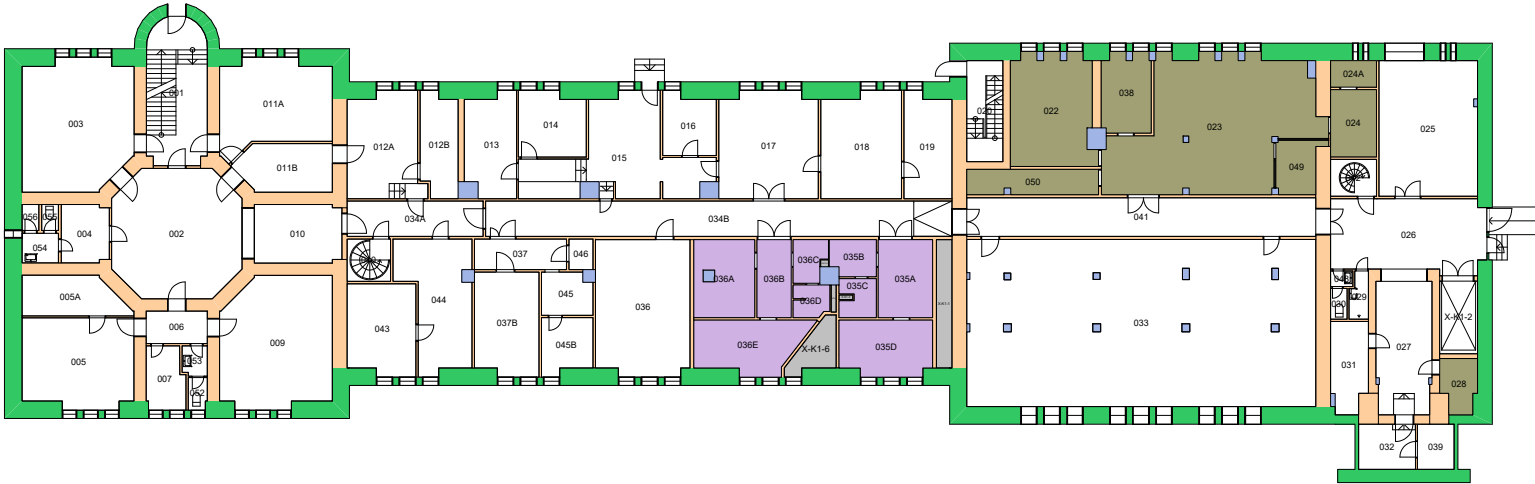

Forvaltningstegning
Ved ombygging el. må alle mål kontrolleres på stedet



Space Manager Pythagoras AB Lisensen tilhører Universitetet i Oslo

UiO : Universitetet i Oslo
Tøyen
TØ05
Robert Colletts hus
Etasje: K1
Mål: 1:400 (A4 format)
Dato: 16.05.24

Brukerenhet

- 32100500 Seksjon for bygningsdrift
- 32102000 Renholdsseksjonen

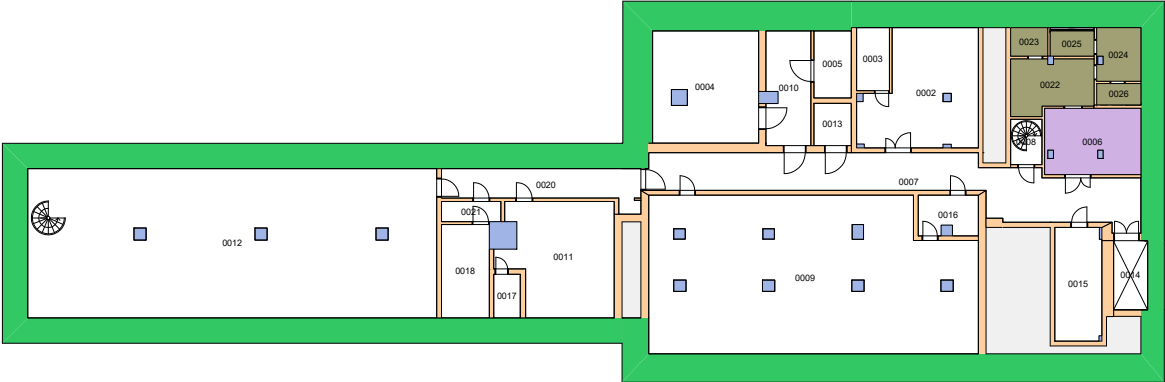

Forvaltningstegning
Ved ombygging el. må alle mål kontrolleres på stedet



Space Manager Pythagoras AB Lisensen tilhører Universitetet i Oslo

UiO : Universitetet i Oslo
Tøyen
TØ05
Robert Colletts hus
Etasje: K2
Mål: 1:400 (A4 format)
Dato: 16.05.24

32102000 Renholdsseksjonen (6 m²)



Forvaltningstegning
Ved ombygging el. må alle mål kontrolleres på stedet

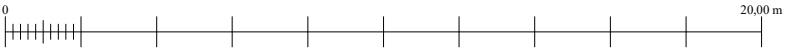

UiO : Universitetet i Oslo
Tøyen
TØ28
Klimahuset
Etasje: 01
Mål: 1:200 (A4 format)
Dato: 16.05.24

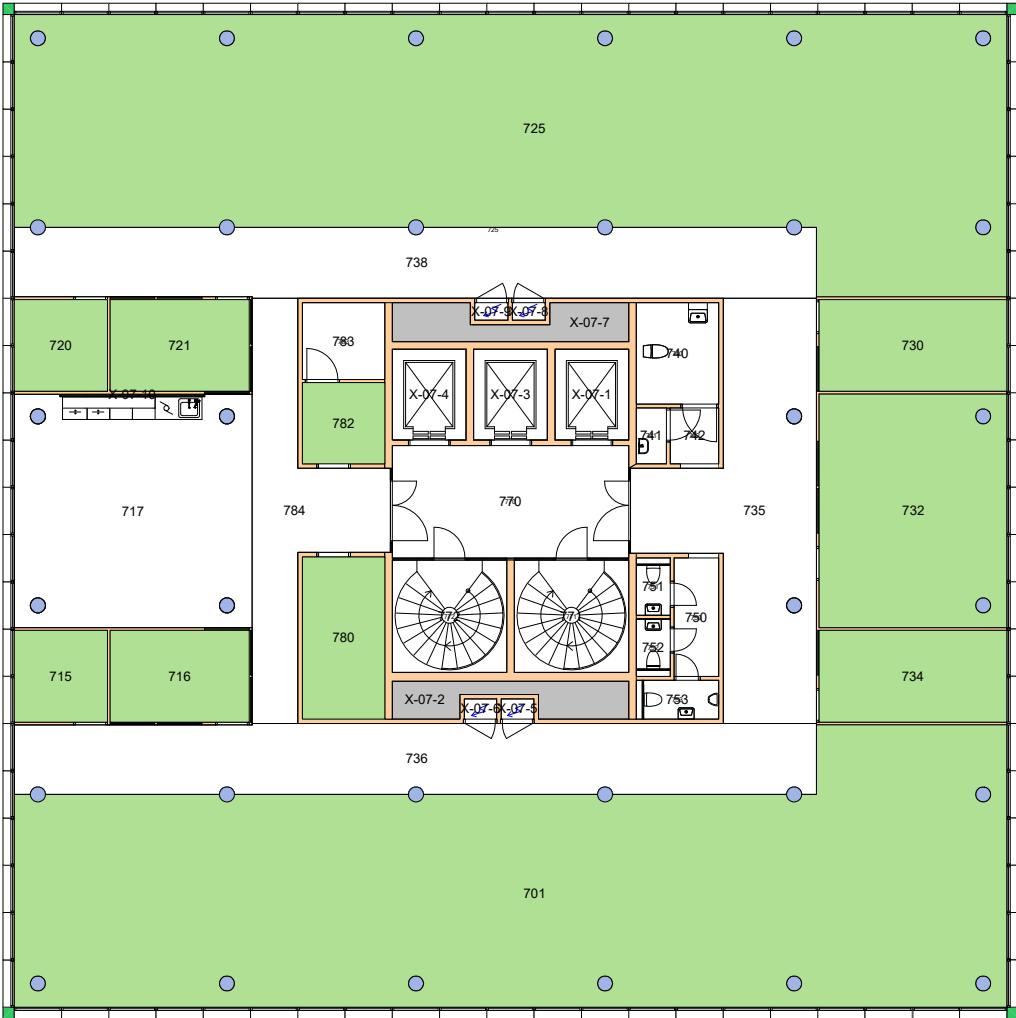

Forvaltningstegning
Ved ombygging el. må alle mål kontrolleres på stedet



Brukerenhet

32050000 Underavdeling for stab ■
32102000 Renholdsseksjonen ■

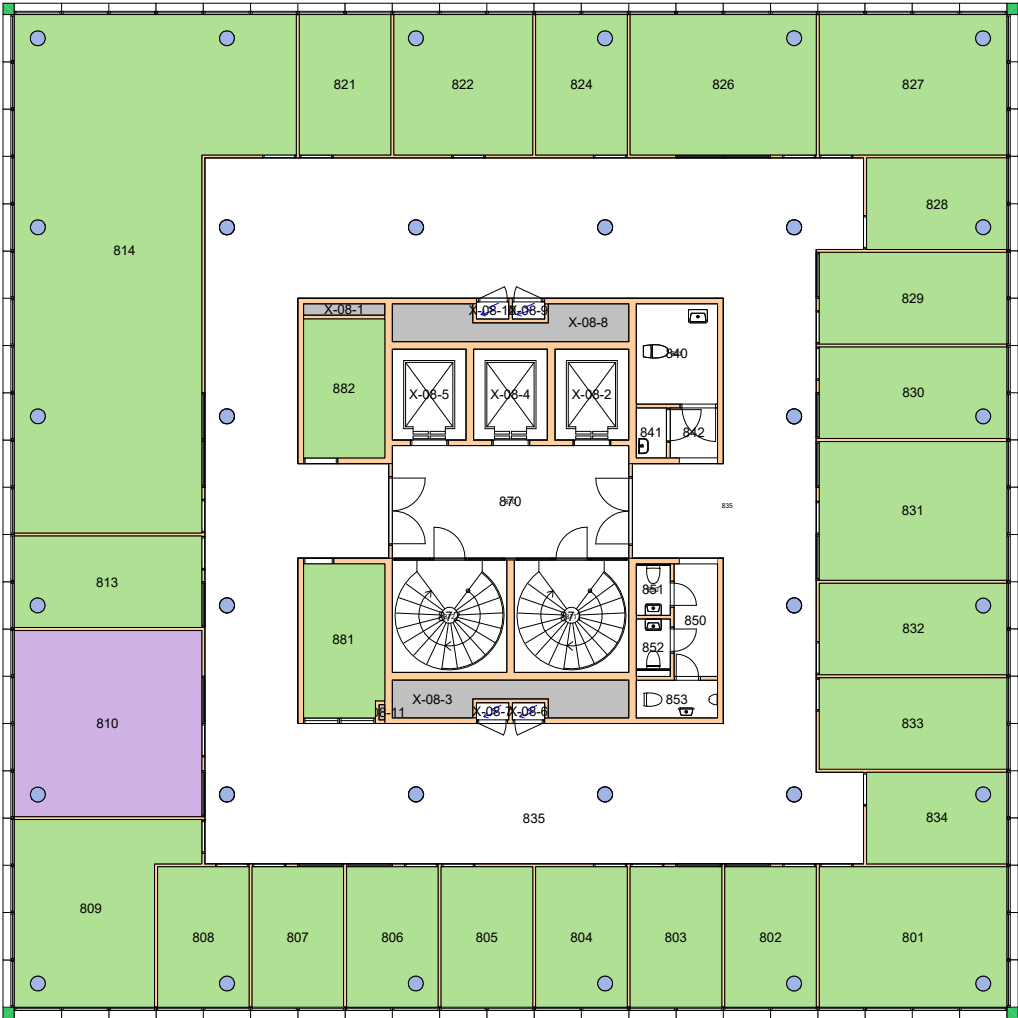

Forvaltningstegning
Ved ombygging el. må alle mål kontrolleres på stedet



UiO : Universitetet i Oslo
Øvre Blindern
BL01
Lucy Smiths hus
Etasje: 08
Mål: 1:200 (A4 format)
Dato: 16.05.24

Brukerenhet

32000000 Eiendomsavdelingen
32100500 Seksjon for bygningsdrift

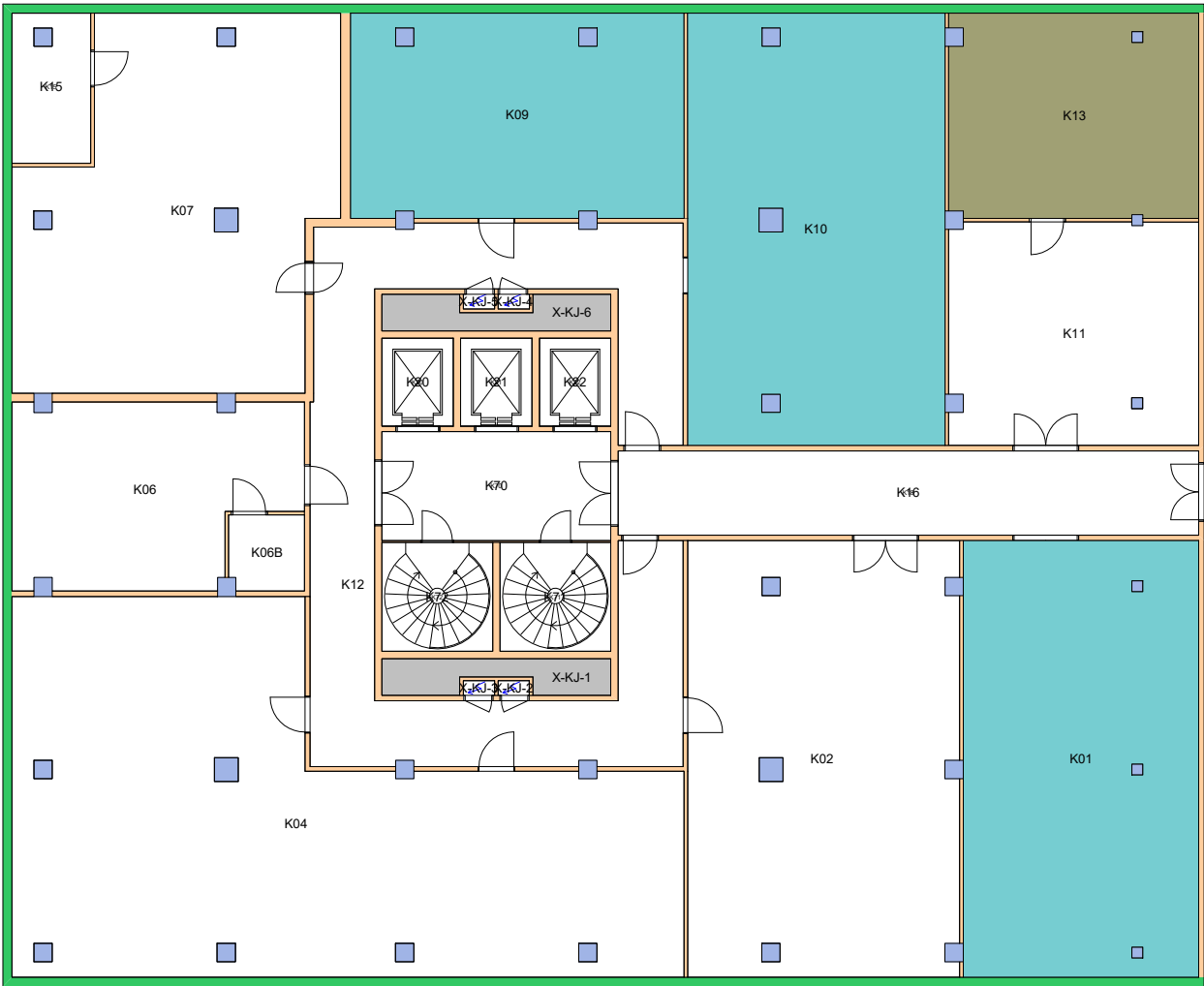

Forvaltningstegning
Ved ombygging el. må alle mål kontrolleres på stedet

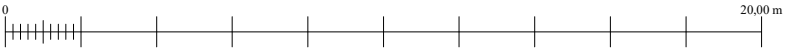

Space Manager Pythagoras AB Lisensen tilhører Universitetet i Oslo

UiO : Universitetet i Oslo
Øvre Blindern
BL01
Lucy Smiths hus
Etasje: KJ
Mål: 1:200 (A4 format)
Dato: 16.05.24

- 32000000 Eiendomsavdelingen ■
- 32100500 Seksjon for bygningsdrift ■
- 32101000 Seksjon for fellestjenester ■

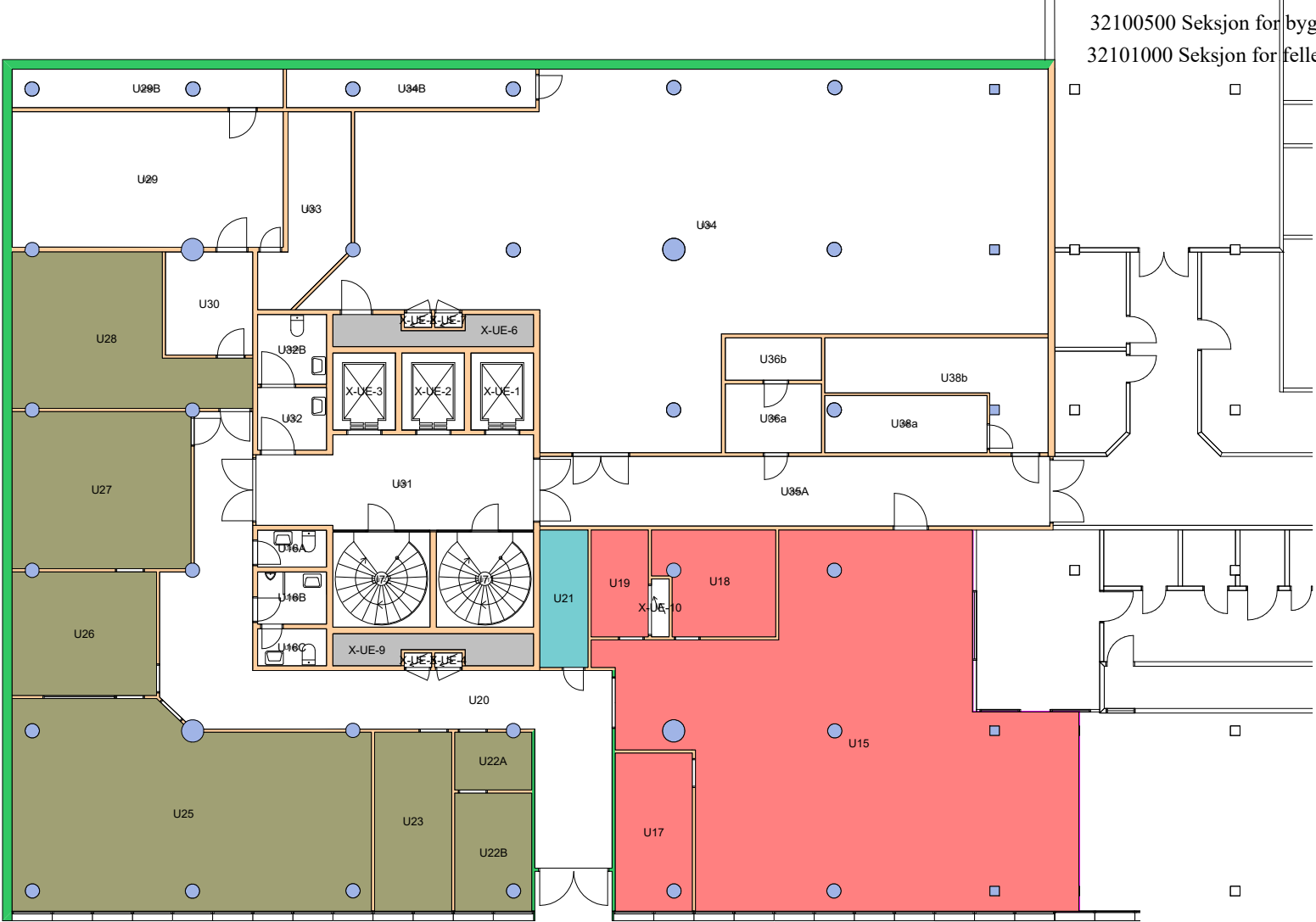

Forvaltningstegning
 Ved ombygging el. må alle mål kontrolleres på stedet

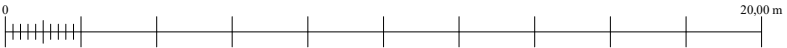

Brukerenhet

- 3200000 Eiendomsavdelingen
- 3205000 Underavdeling for stab
- 32100500 Seksjon for bygningsdrift
- 32101000 Seksjon for fellestjenester
- 32102000 Renholdsseksjonen



Forvaltningstegning
Ved ombygging el. må alle mål kontrolleres på stedet



Space Manager Pythagoras AB Lisensen tilhører Universitetet i Oslo

UiO : Universitetet i Oslo
Øvre Blindern
BL02
Kristian Ottosens hus
Etasje: KJ
Mål: 1:400 (A4 format)
Dato: 16.05.24

Brukerenhet

- 32000000 Eiendomsavdelingen ■
- 32101000 Seksjon for fellestjenester ■
- 32101010 Representralen ■
- 32102000 Renholdsseksjonen ■



Forvaltningstegning
Ved ombygging el. må alle mål kontrolleres på stedet



UiO : Universitetet i Oslo
Øvre Blindern
BL02
Kristian Ottosens hus
Etasje: UE
Mål: 1:400 (A4 format)
Dato: 16.05.24

32100500 Seksjon for bygningsdrift
32102000 Renholdsseksjonen

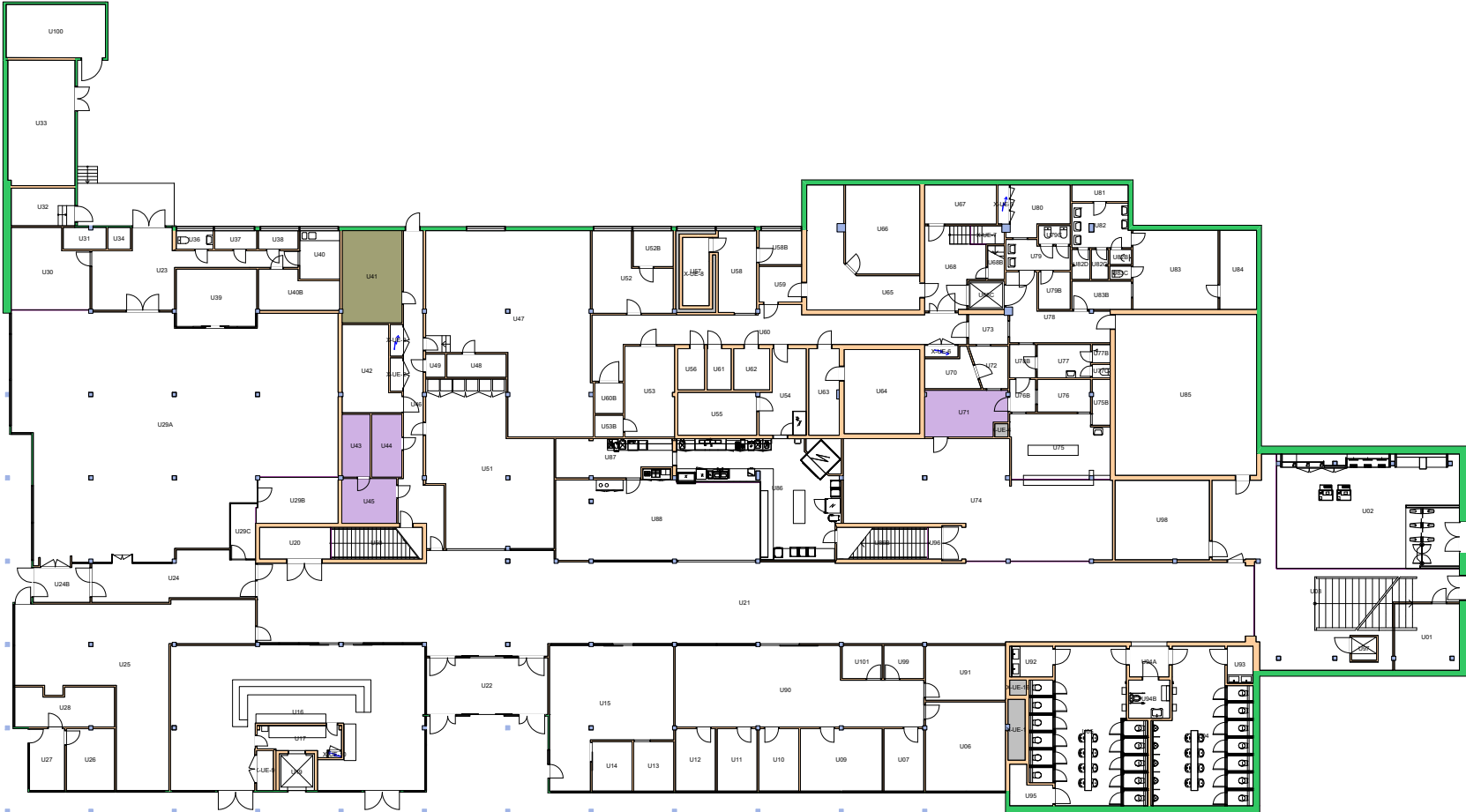

Forvaltningstegning
Ved ombygging el. må alle mål kontrolleres på stedet



Space Manager Pythagoras AB Lisensen tilhører Universitetet i Oslo

UiO : Universitetet i Oslo
Øvre Blindern
BL03
Frederikke
Etasje: UE
Mål: 1:400 (A4 format)
Dato: 16.05.24

32100500 Seksjon for bygningsdrift

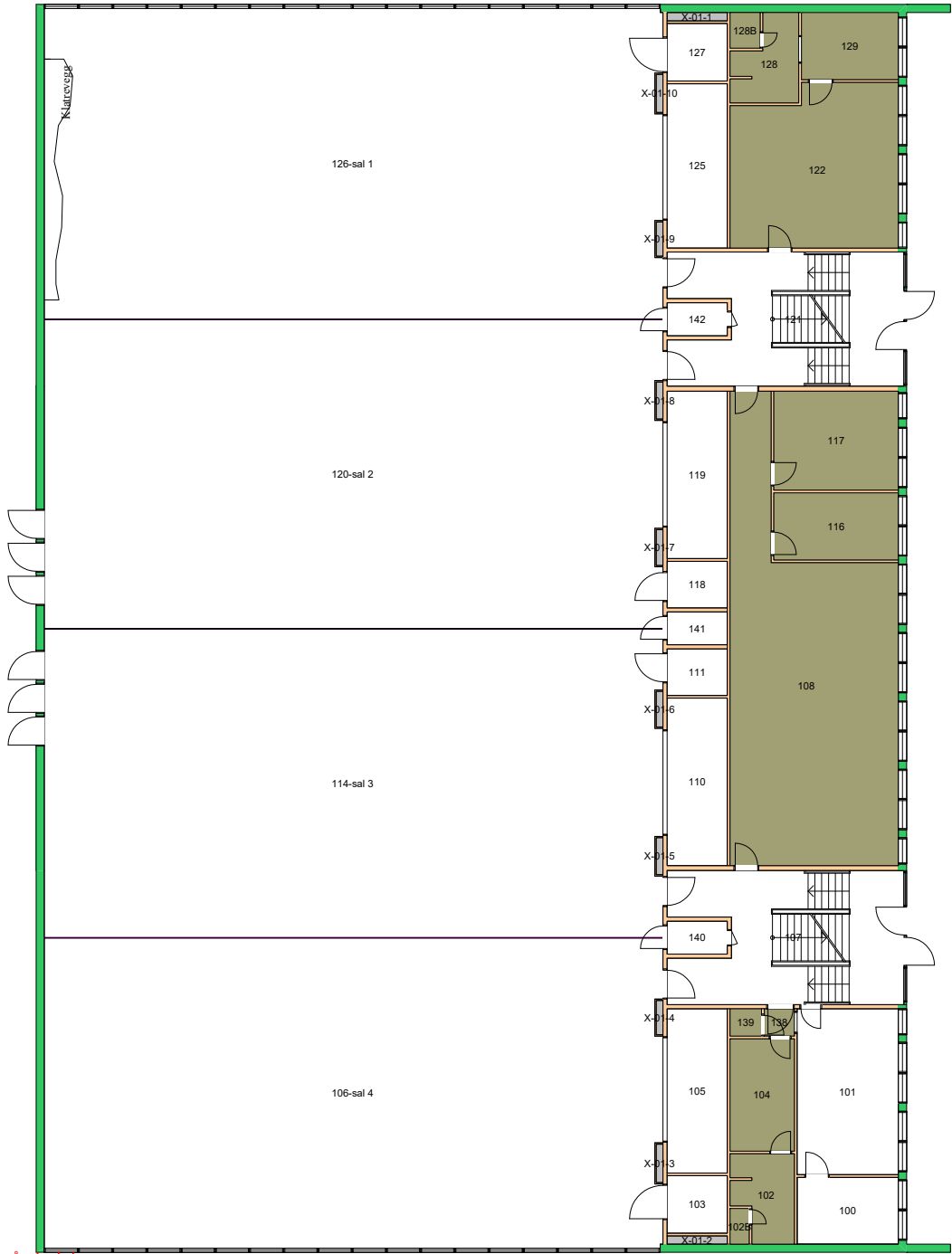

Forvaltningstegning
Ved ombygging el. må alle mål kontrolleres på stedet



UiO : Universitetet i Oslo
 Øvre Blindern
 BL04
 Idrettsbygningen
 Etasje: 01
 Mål: 1:250 (A4 format)
 Dato: 16.05.24

32100500 Seksjon for bygningsdrift



Forvaltningstegning
Ved ombygging el. må alle mål kontrolleres på stedet



UiO • Universitetet i Oslo
 Øvre Blindern
 BL04
 Idrettsbygningen
 Etasje: UE
 Mål: 1:250 (A4 format)
 Dato: 16.05.24

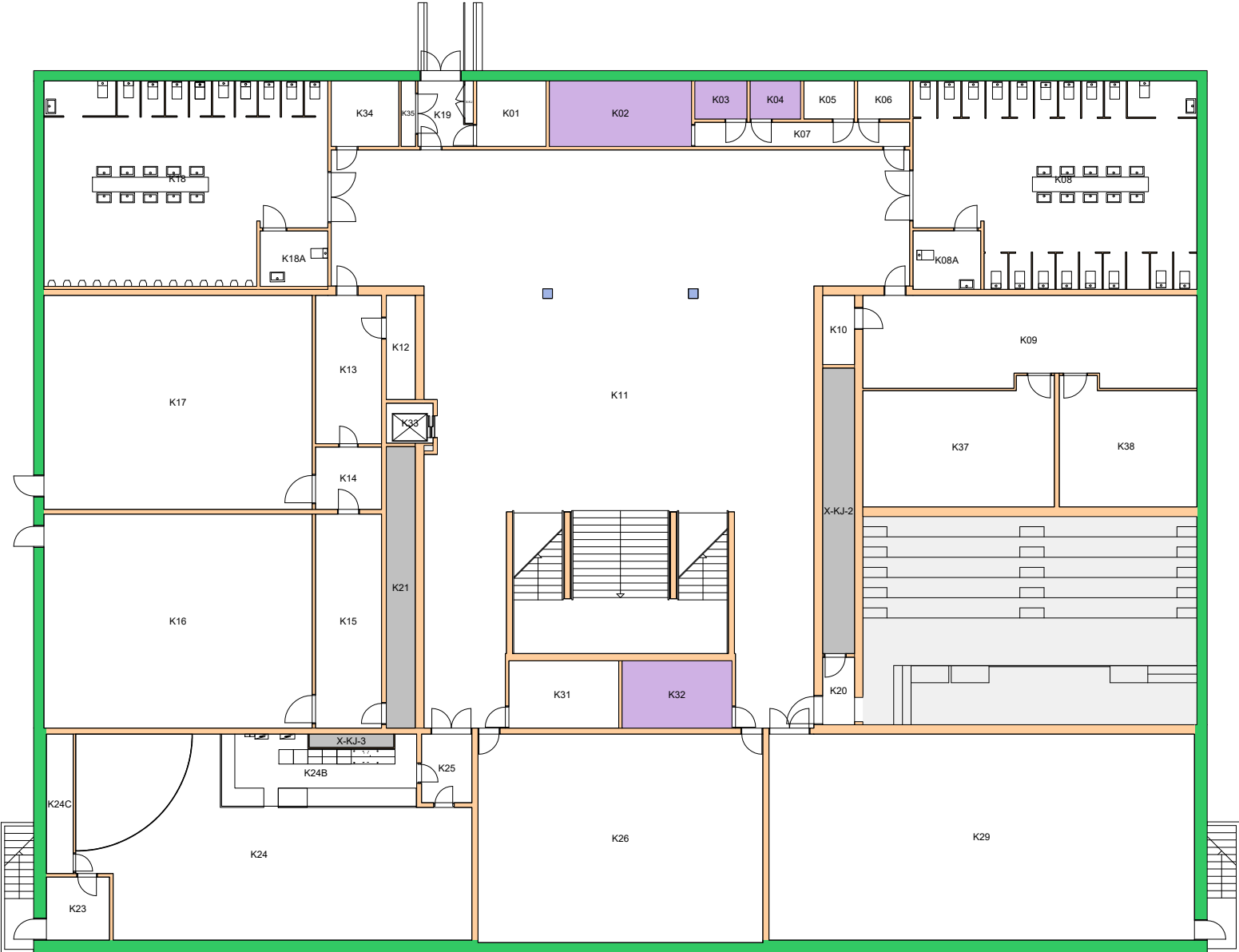

Forvaltningstegning
 Ved ombygging el. må alle mål kontrolleres på stedet



UiO : Universitetet i Oslo
 Øvre Blindern
 BL05
 Sophus Bugges hus
 Etasje: KJ
 Mål: 1:250 (A4 format)
 Dato: 16.05.24

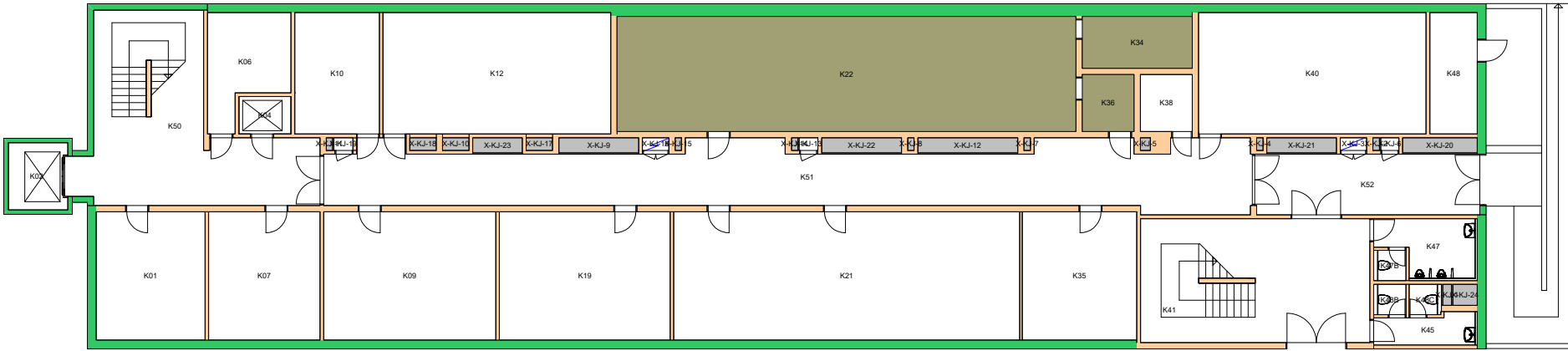

Forvaltningstegning
 Ved ombygging el. må alle mål kontrolleres på stedet



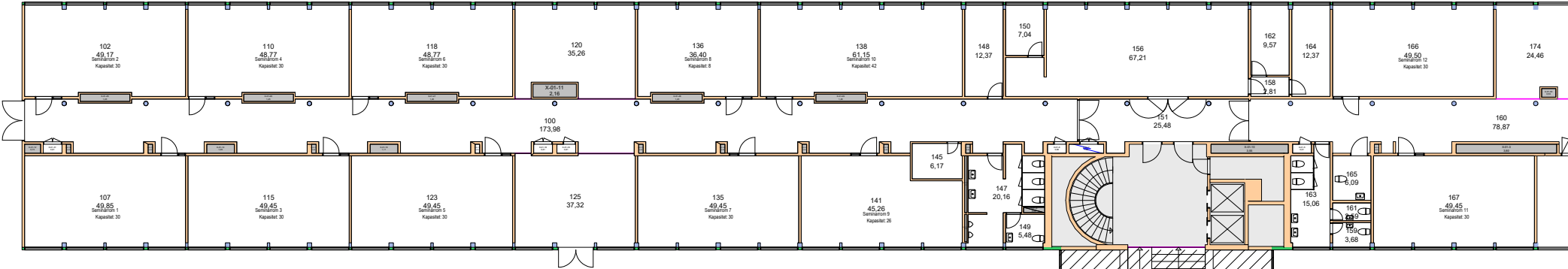

- Alle rom på begge sider av korridor - Amositt-C
Brystningsplate under vindu

- 109 - Asb-C
Vinylfliser på gulv

- 149 - Asb-A/C
Rørbend (prøve), gulvfliser og himling, vertikalt rørstrekk

- Korridor i etg. - Asb-C
Vinylfliser på gulv

- Korridor - Asb-C
Tre gamle brannskillevegger med dobbel asb. lussplater

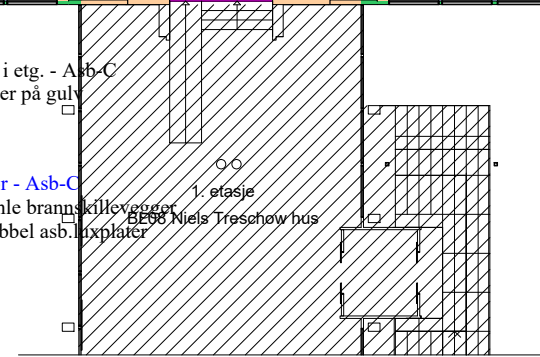

UiO, Eiendomsavd
 UNIVERSITETET ØVRE BLINDERN BL07
 01
 1:320
 16.05.24

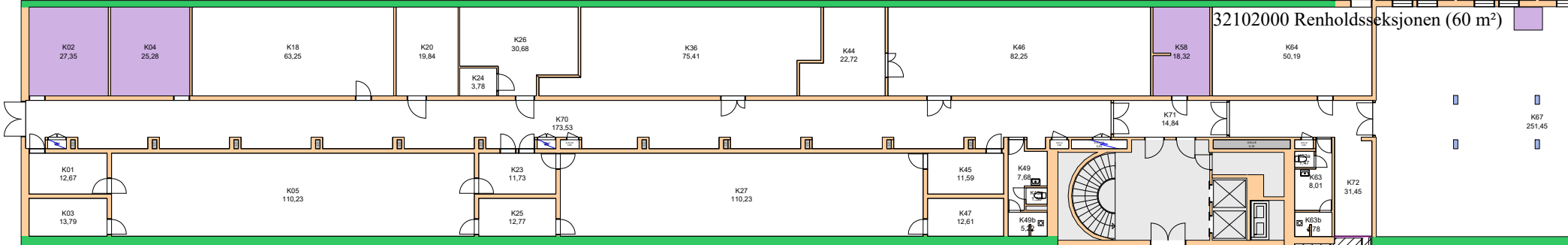

■ **K30, K32, K34, K36, K38,**
 K40, K42, K44, K46, K48, K50 - Amositt-C
 Takhimling

■ **K45 - Asb-C**
 Himlingsplate v/inngang

■ **K49 - Asb - C**
 Vertikalt rørstrekk, rørbend,
 gulvfliser og takplate

■ **K58 -Asb-C**
 Vinylfliser på gulv

■ **K60 - Asb-C**
 Gml. rørbend og endestykker ved innvegg

■ **K63 - Asb-C**
 Rørbend og himling

■ **K67 - Amositt-B/C**
 Rørbend og endestykker på
 eldre rør, noe merket

■ **Korridor K70, K71 - Asb-C**
 Himlingsplate v/inngang til rom K01

■ **Korridor K70, K71 - Asb-C**
 Rørgate med rørbend

■ **Korridor K70, K71 - Kryssfil-C**

■ **Asb holdige vinylfliser**
 Kjøller

■ **BL08 Wels Treschow hus**

■ **K81, K83 - Asb-C**
 Vinylfliser på gulv

■ **K81, K83, K87 - Asb-C**
 Rørbend, over/under himling

■ **K90 - Asb-C**
 Svartmalte eternittplater over tavle

UiO, Eiendomsavd

UNIVERSITETET ØVRE BLINDERN BL07

KJ

1:320

16.05.24



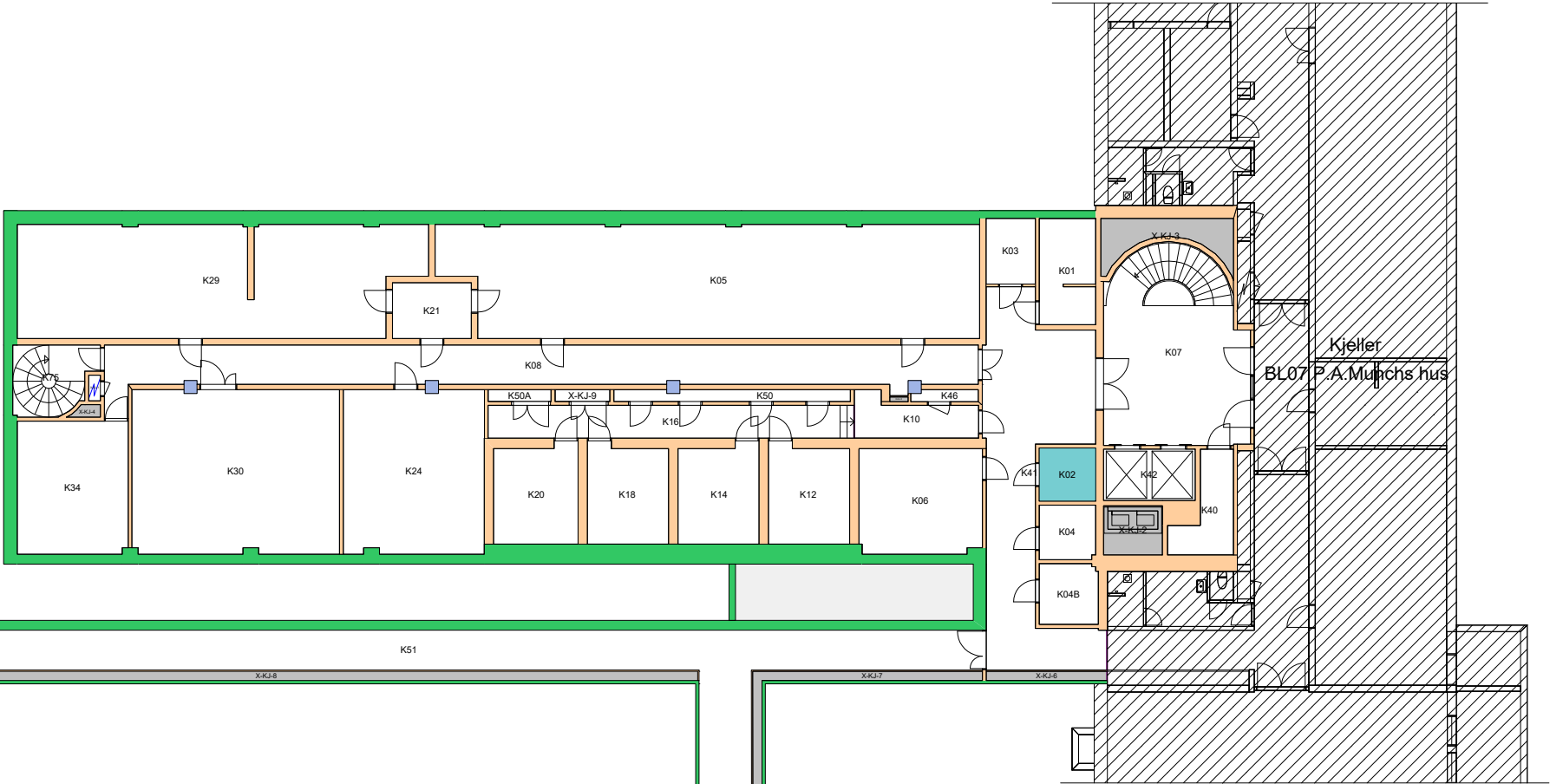

Forvaltningstegning
 Ved ombygging el. må alle mål kontrolleres på stedet



UiO : Universitetet i Oslo
 Øvre Blindern
 BL08
 Niels Treschows hus
 Etasje: KJ
 Mål: 1:250 (A4 format)
 Dato: 16.05.24

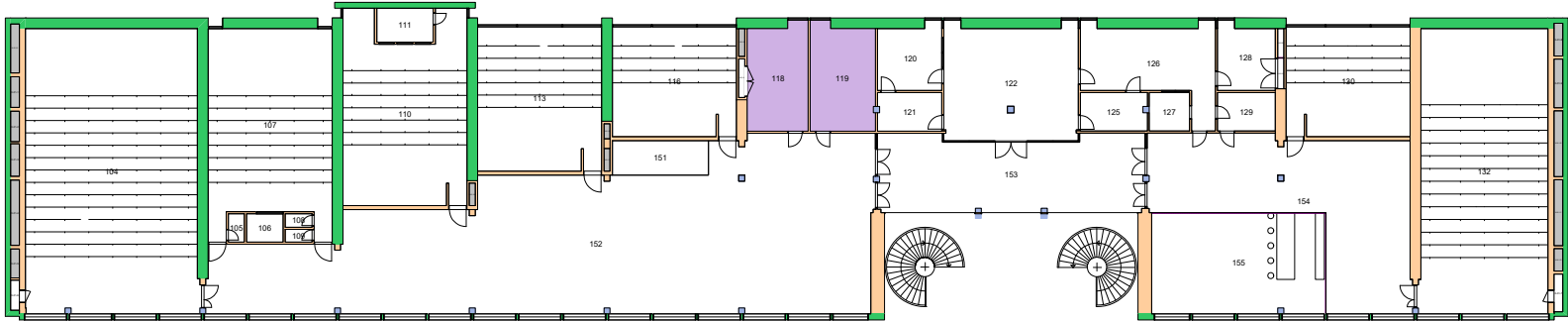

Forvaltningstegning
Ved ombygging el. må alle mål kontrolleres på stedet

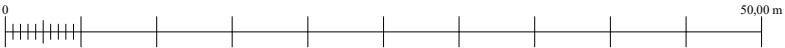

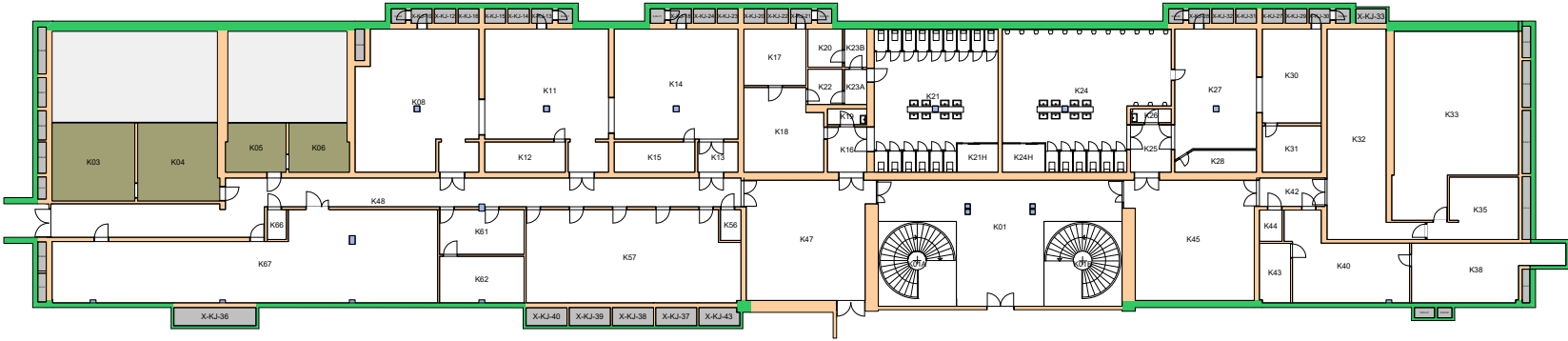

Forvaltningstegning
 Ved ombygging el. må alle mål kontrolleres på stedet

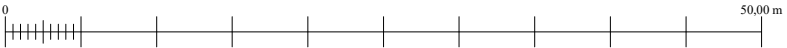

UiO : Universitetet i Oslo
 Øvre Blindern
 BL09
 Eilert Sundts hus, blokk A
 Etasje: KJ
 Mål: 1:500 (A4 format)
 Dato: 16.05.24

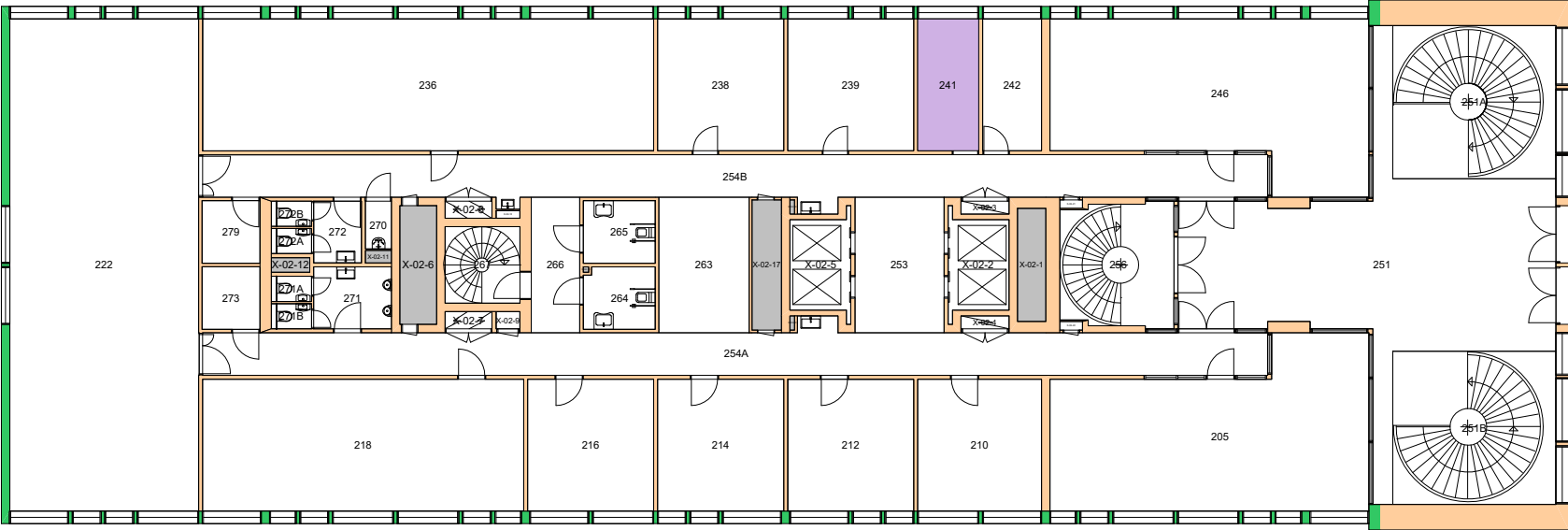

Forvaltningstegning
 Ved ombygging el. må alle mål kontrolleres på stedet



Brukerenhet

32100500 Seksjon for bygningsdrift
32102000 Renholdsseksjonen

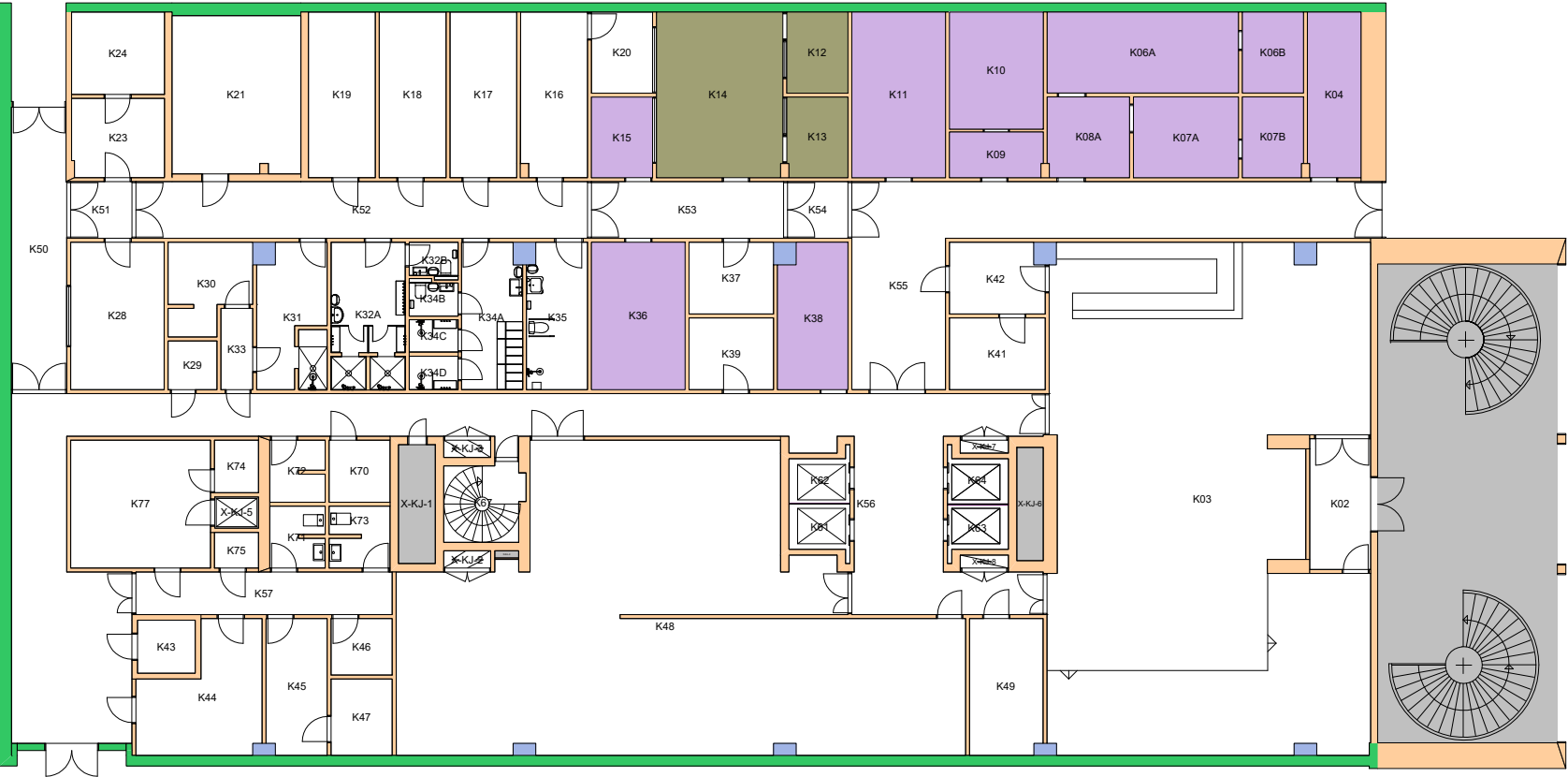

Forvaltningstegning
Ved ombygging el. må alle mål kontrolleres på stedet



Space Manager Pythagoras AB Lisensen tilhører Universitetet i Oslo

UiO : Universitetet i Oslo
Øvre Blindern
BL10
Eilert Sundts hus, blokk B
Etasje: KJ
Mål: 1:250 (A4 format)
Dato: 16.05.24

Brukerenhet

- 32000000 Eiendomsavdelingen
- 32100500 Seksjon for bygningsdrift
- 32102000 Renholdsseksjonen

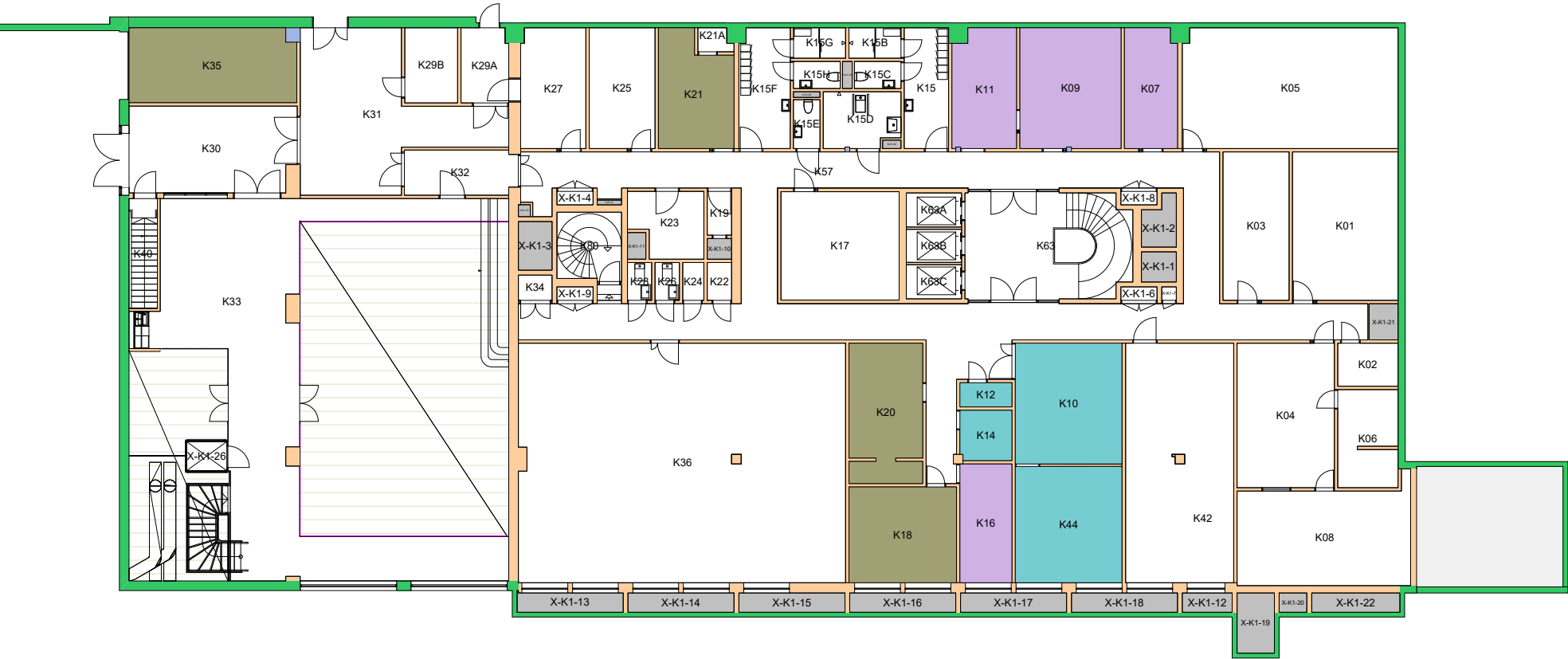

Forvaltningstegning
 Ved ombygging el. må alle mål kontrolleres på stedet



UiO : Universitetet i Oslo
 Øvre Blindern
 BL14
 Niels Henrik Abels hus
 Etasje: K1
 Mål: 1:250 (A4 format)
 Dato: 16.05.24

Brukerenhet

32100500 Seksjon for bygningsdrift

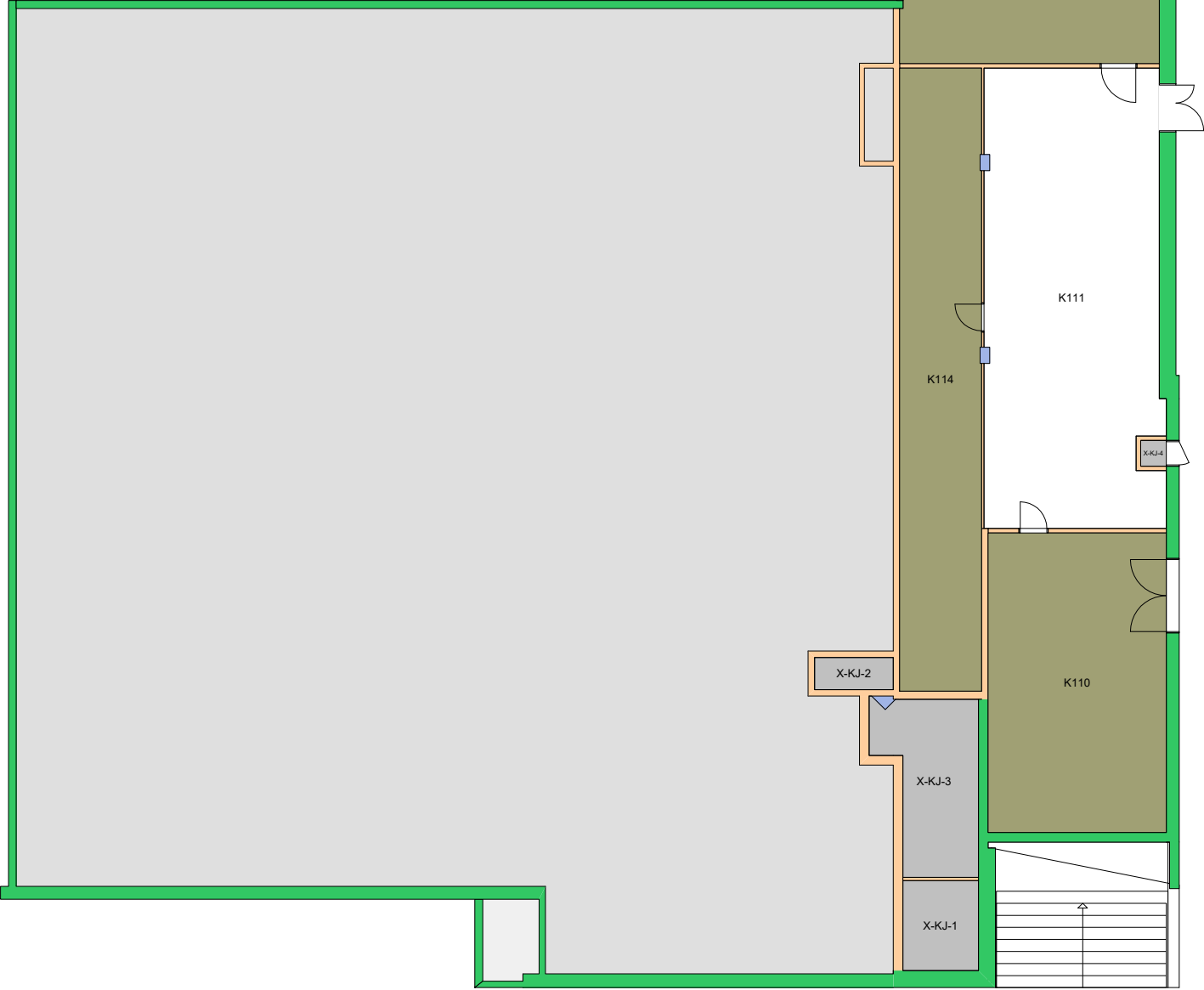

Forvaltningstegning
Ved ombygging el. må alle mål kontrolleres på stedet

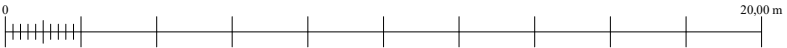

Space Manager Pythagoras AB
Lisensen tilhører Universitetet i Oslo

UiO : **Universitetet i Oslo**
 Øvre Blindern
 BL15
 Sophus Lies auditorium
 Etasje: KJ
 Mål: 1:200 (A4 format)
 Dato: 16.05.24

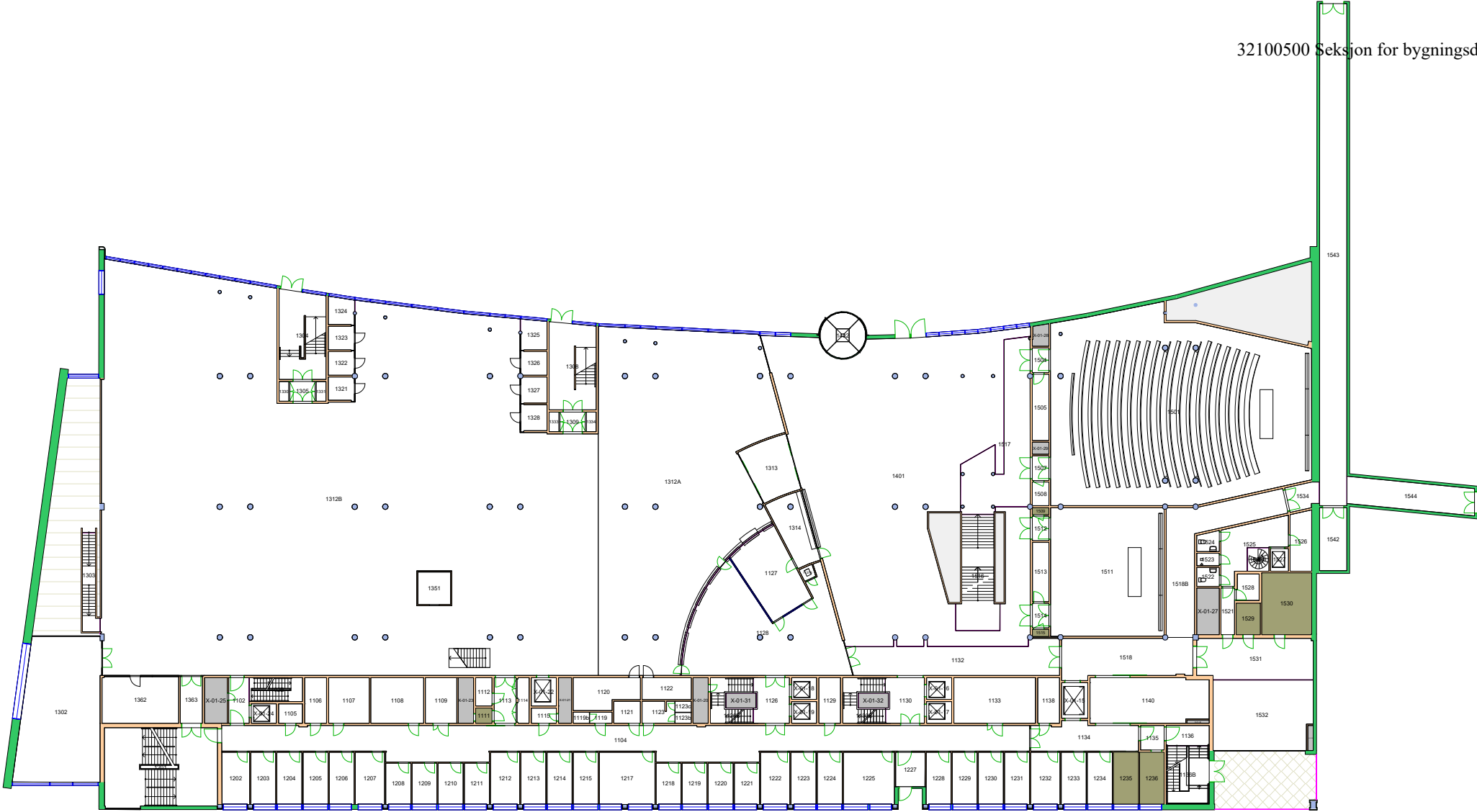

Forvaltningstegning
Ved ombygging el. må alle mål kontrolleres på stedet

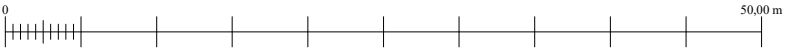

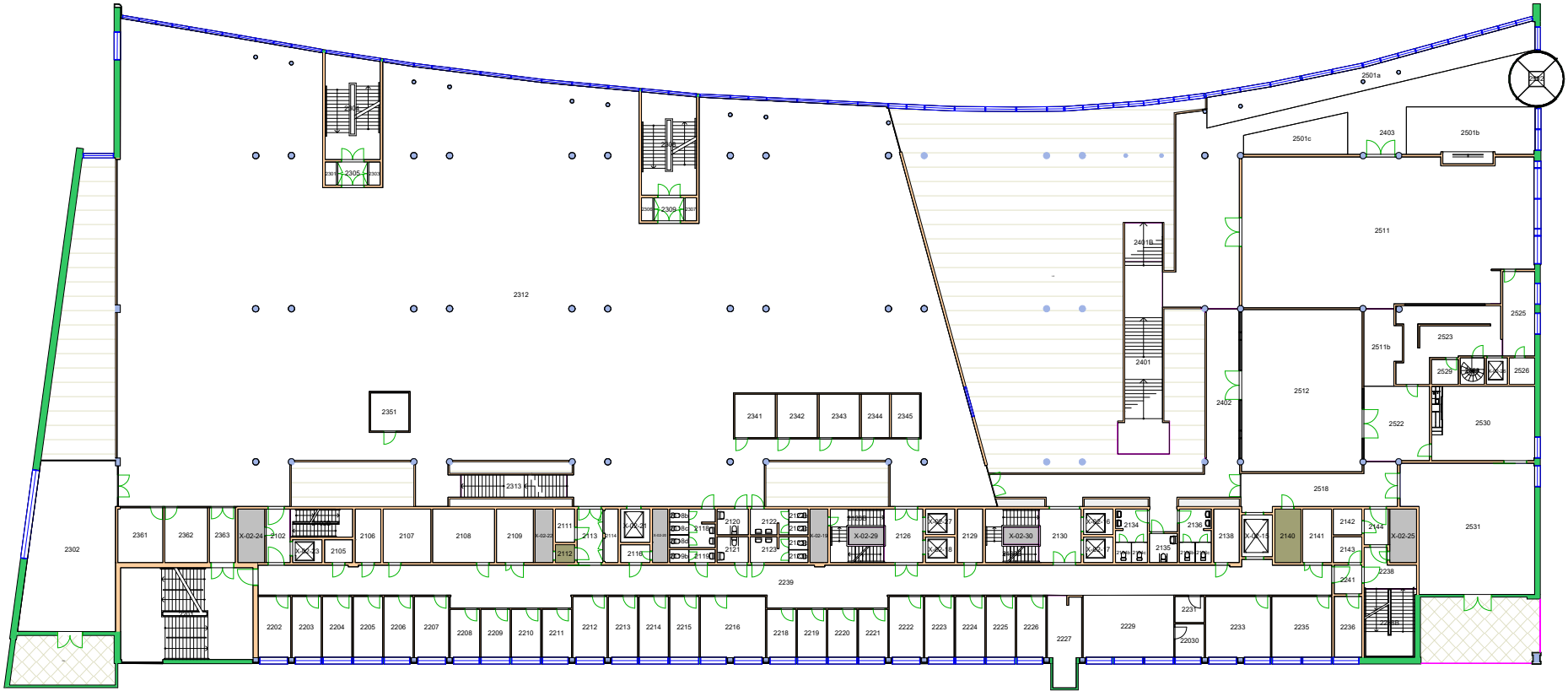

Forvaltningstegning
Ved ombygging el. må alle mål kontrolleres på stedet

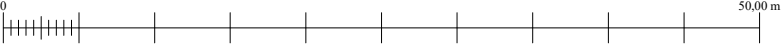



Forvaltningstegning
 Ved ombygging el. må alle mål kontrolleres på stedet

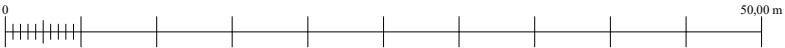



Forvaltningstegning
Ved ombygging el. må alle mål kontrolleres på stedet

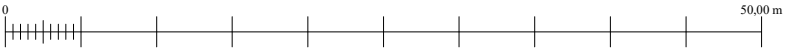

32100500 Seksjon for bygningsdrift
32102000 Renholdsseksjonen

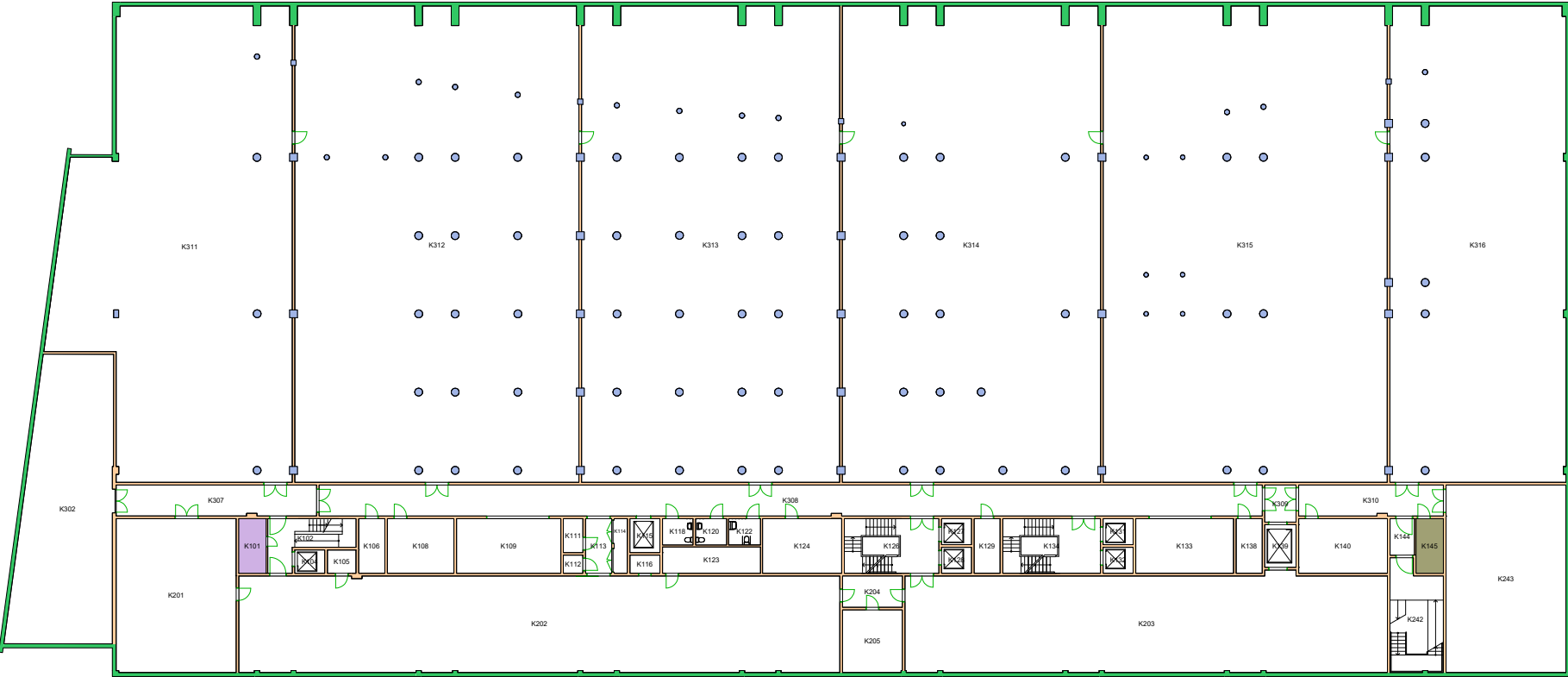

Forvaltningstegning
Ved ombygging el. må alle mål kontrolleres på stedet

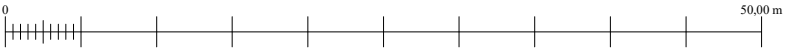

UiO : Universitetet i Oslo
Øvre Blindern
BL27
Georg Sverdrups hus
Etasje: KJ
Mål: 1:500 (A4 format)
Dato: 16.05.24

- 3200000 Eiendomsavdelingen
- 32100500 Seksjon for bygningsdrift
- 32102000 Renholdsseksjonen



Forvaltningstegning
 Ved ombygging el. må alle mål kontrolleres på stedet

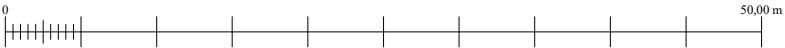

UiO • Universitetet i Oslo
 Øvre Blindern
 BL27
 Georg Sverdrups hus
 Etasje: UE
 Mål: 1:500 (A4 format)
 Dato: 16.05.24



Forvaltningstegning
 Ved ombygging el. må alle mål kontrolleres på stedet



UiO : **Universitetet i Oslo**
 Øvre Blindern
 BL29
 Domus Theologica
 Etasje: UE
 Mål: 1:450 (A4 format)
 Dato: 16.05.24



Forvaltningstegning
 Ved ombygging el. må alle mål kontrolleres på stedet

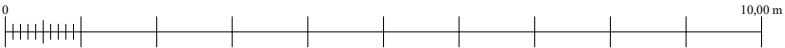

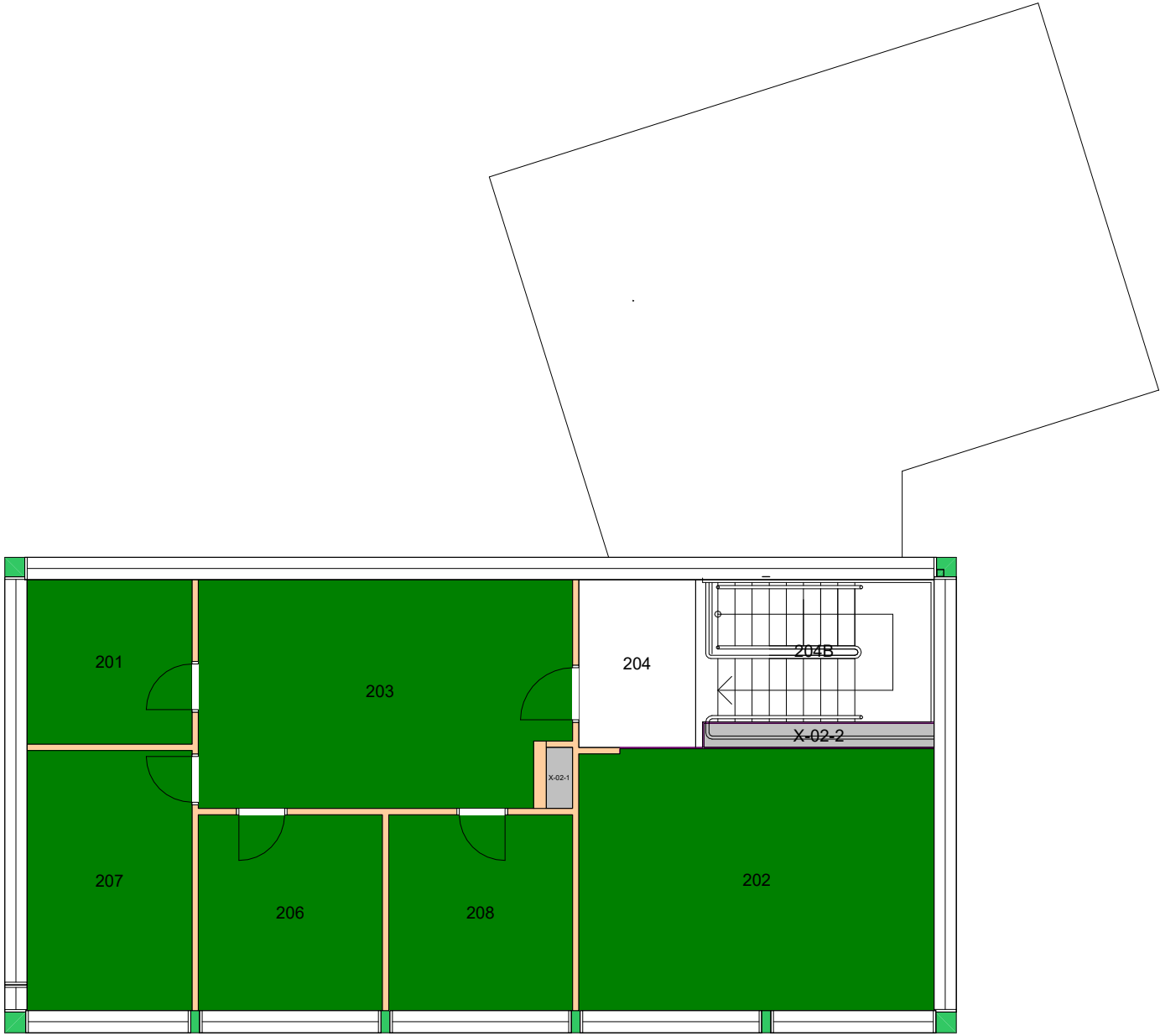

Forvaltningstegning
Ved ombygging el. må alle mål kontrolleres på stedet

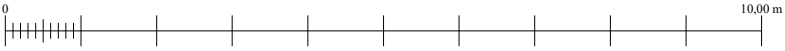

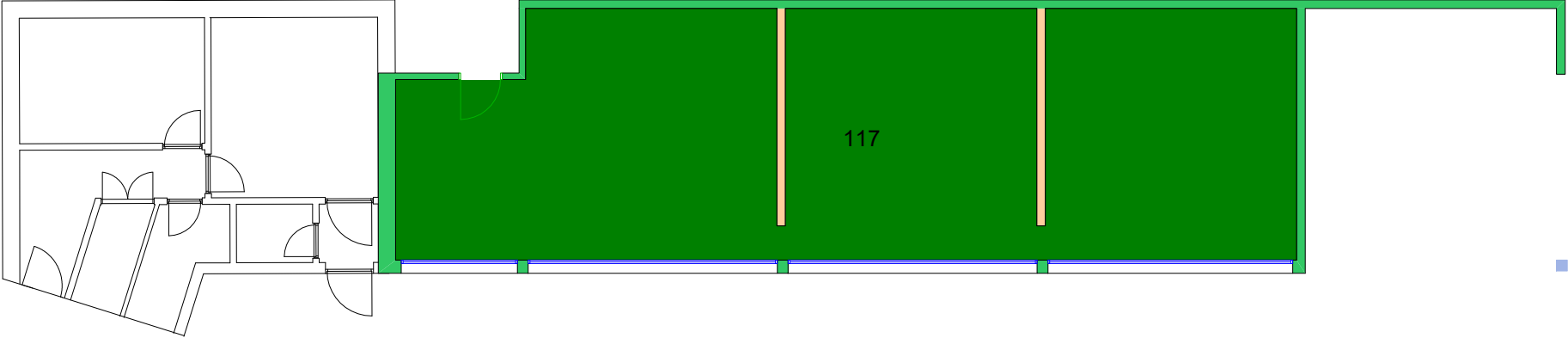

Forvaltningstegning
Ved ombygging el. må alle mål kontrolleres på stedet

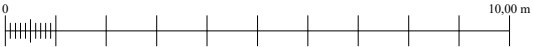

Space Manager Pythagoras AB Lisensen tilhører Universitetet i Oslo

UiO : **Universitetet i Oslo**
Øvre Blindern
BL52
Parkanlegget lager
Etasje: 01
Mål: 1:150 (A4 format)
Dato: 16.05.24

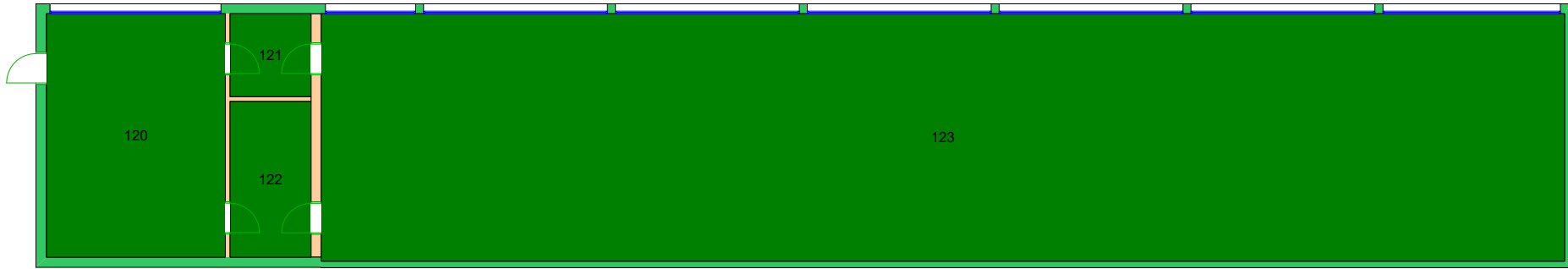

Forvaltningstegning
Ved ombygging el. må alle mål kontrolleres på stedet

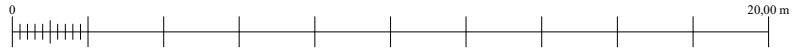

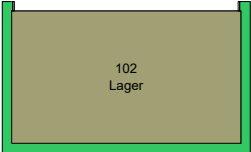
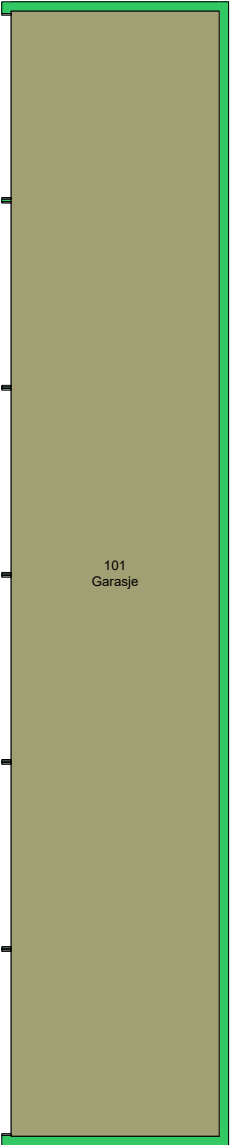

32100500 Seksjon for bygningsdrift 

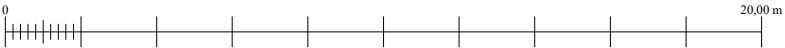

Forvaltningstegning
Ved ombygging el. må alle mål kontrolleres på stedet



Brukerenhet

32100500 Seksjon for bygningsdrift 
32101500 Parkseksjonen 

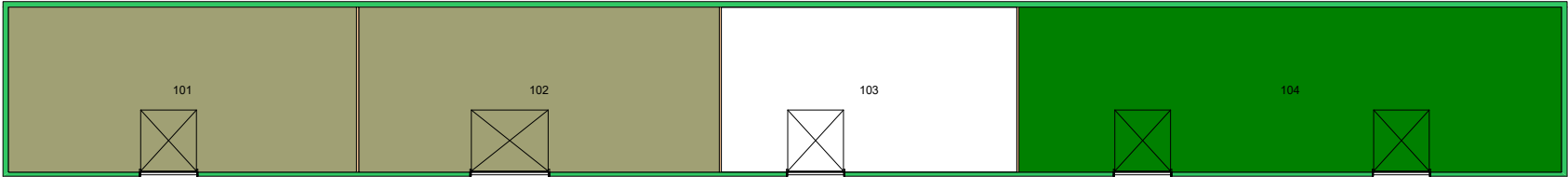

Forvaltningstegning
Ved ombygging el. må alle mål kontrolleres på stedet



Space Manager Pythagoras AB Lisensen tilhører Universitetet i Oslo

UiO : **Universitetet i Oslo**
Øvre Blindern
BL91
Lager HWH
Etasje: 01
Mål: 1:250 (A4 format)
Dato: 16.05.24

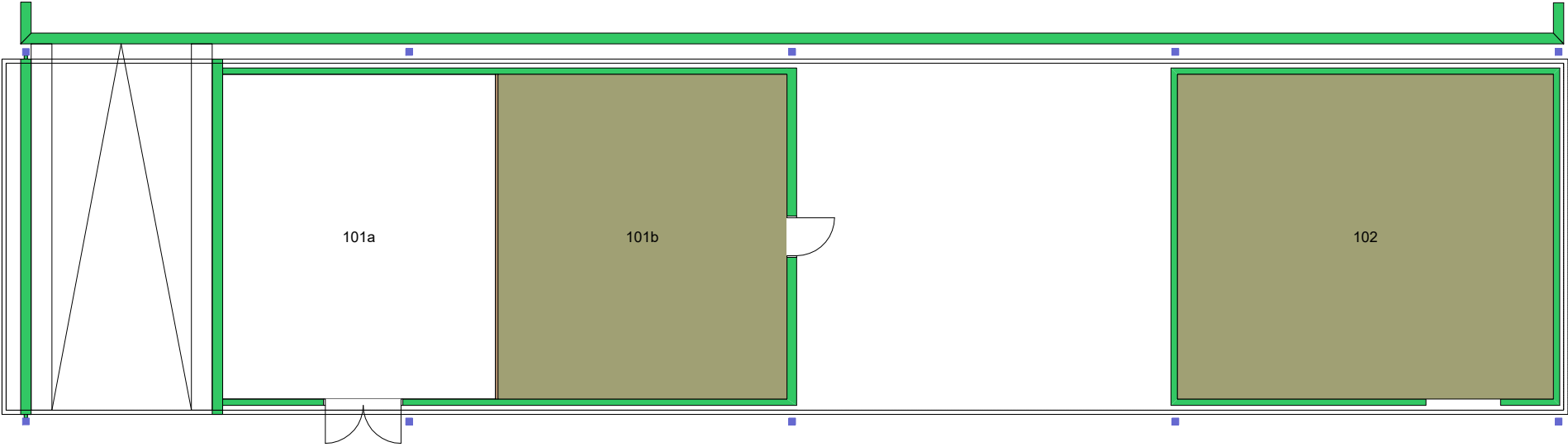

Forvaltningstegning
Ved ombygging el. må alle mål kontrolleres på stedet

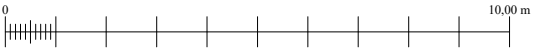

Space Manager Pythagoras AB Lisensen tilhører Universitetet i Oslo

UiO : Universitetet i Oslo
Øvre Blindern
BL92
Sykkelparkering, lager ESH
Etasje: 01
Mål: 1:150 (A4 format)
Dato: 16.05.24

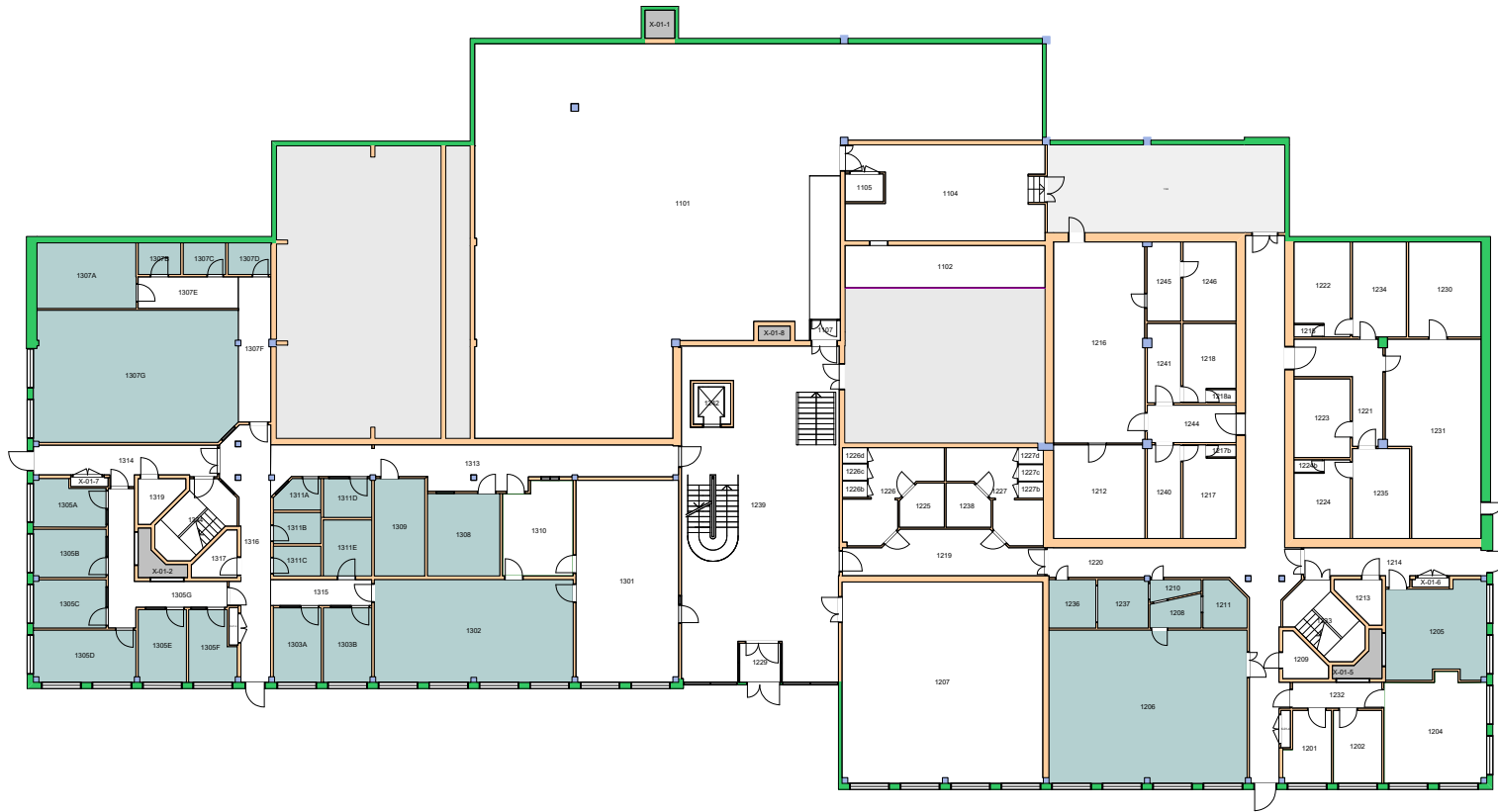

Forvaltningstegning
Ved ombygging el. må alle mål kontrolleres på stedet





Forvaltningstegning
 Ved ombygging el. må alle mål kontrolleres på stedet



UiO : Universitetet i Oslo
 Gaustad
 GA04
 Kristen Nygaards hus
 Etasje: 02
 Mål: 1:400 (A4 format)
 Dato: 16.05.24

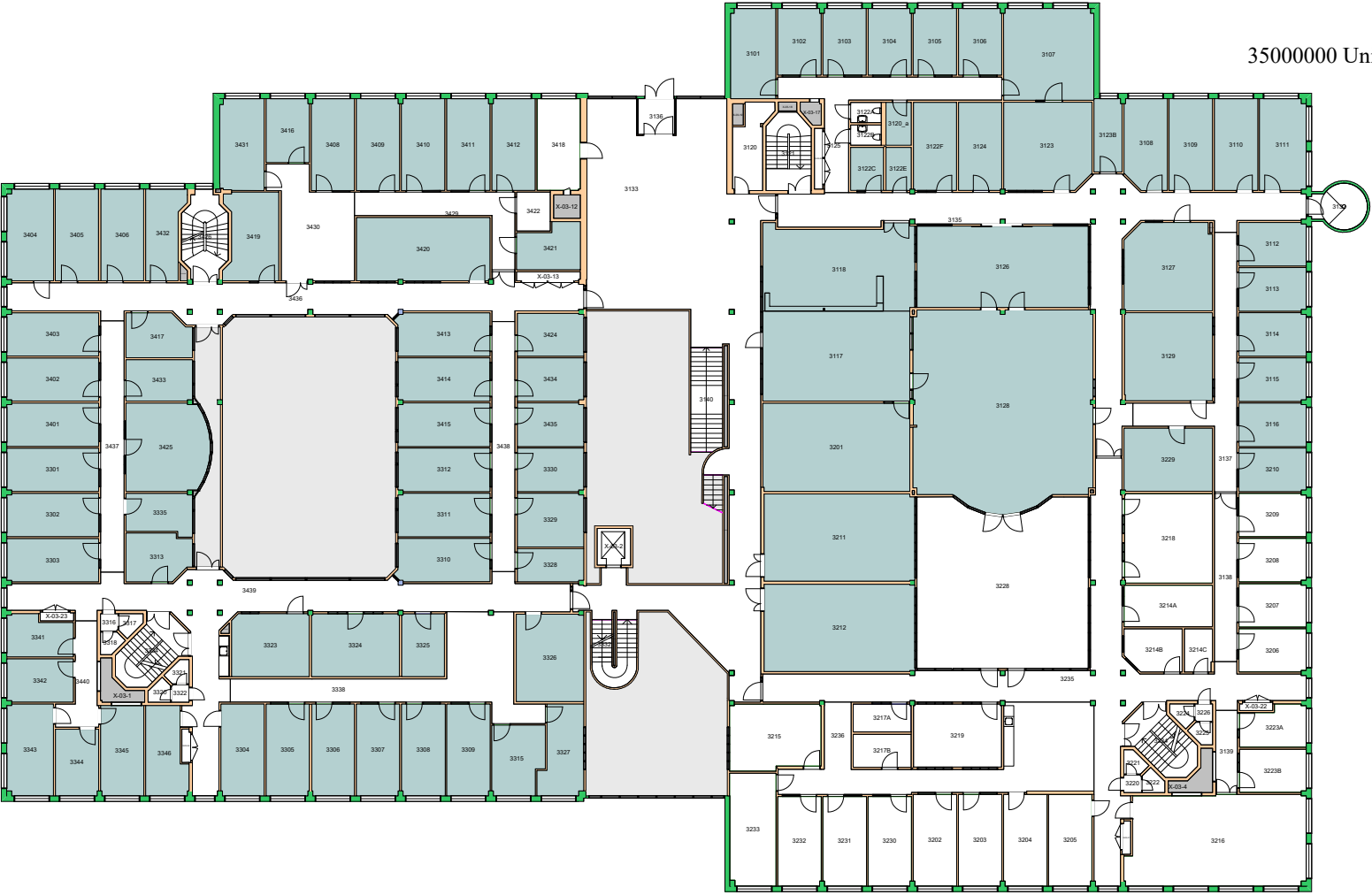

Forvaltningstegning
 Ved ombygging el. må alle mål kontrolleres på stedet



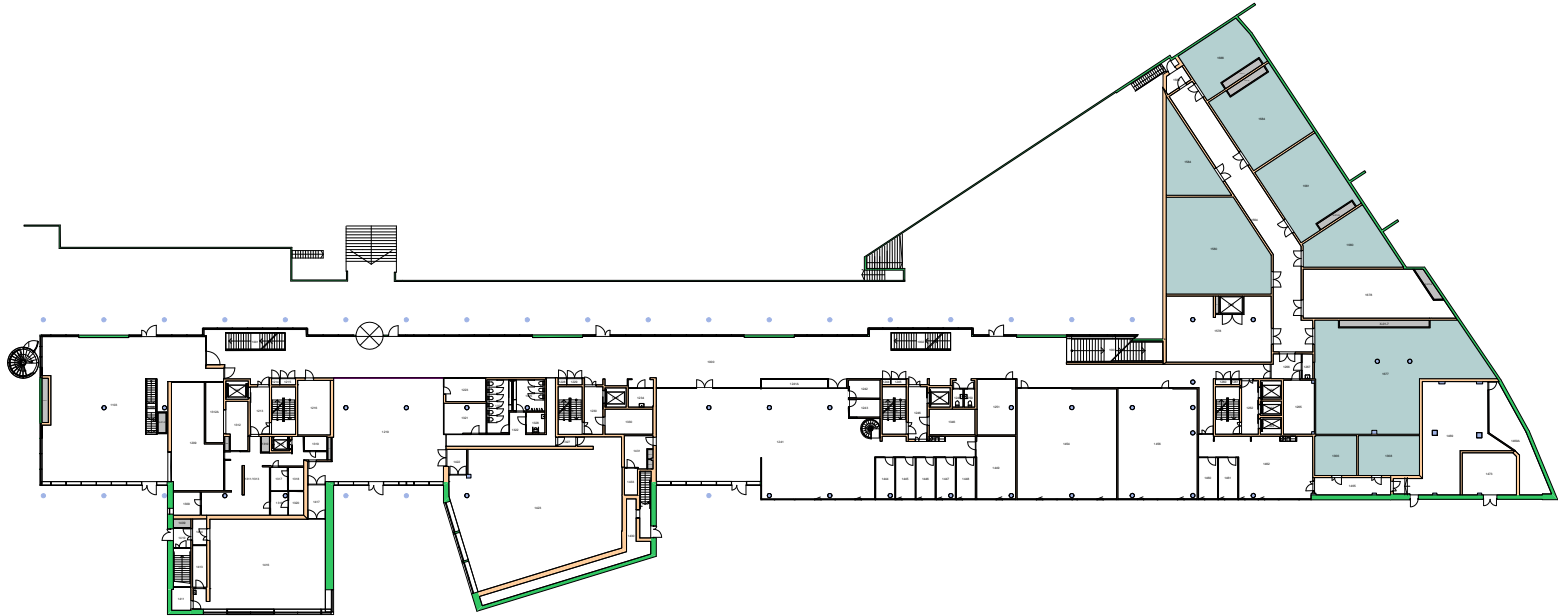

Forvaltningstegning
Ved ombygging el. må alle mål kontrolleres på stedet

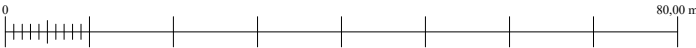

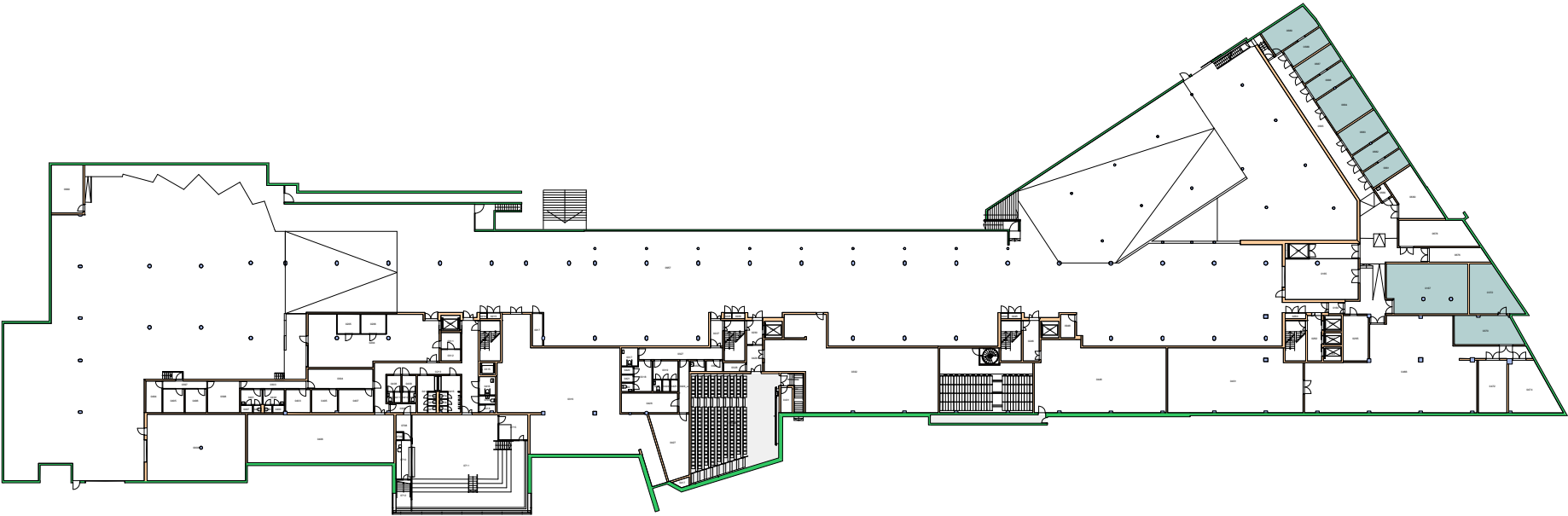

Forvaltningstegning
Ved ombygging el. må alle mål kontrolleres på stedet

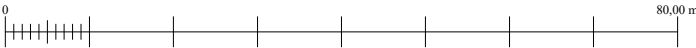

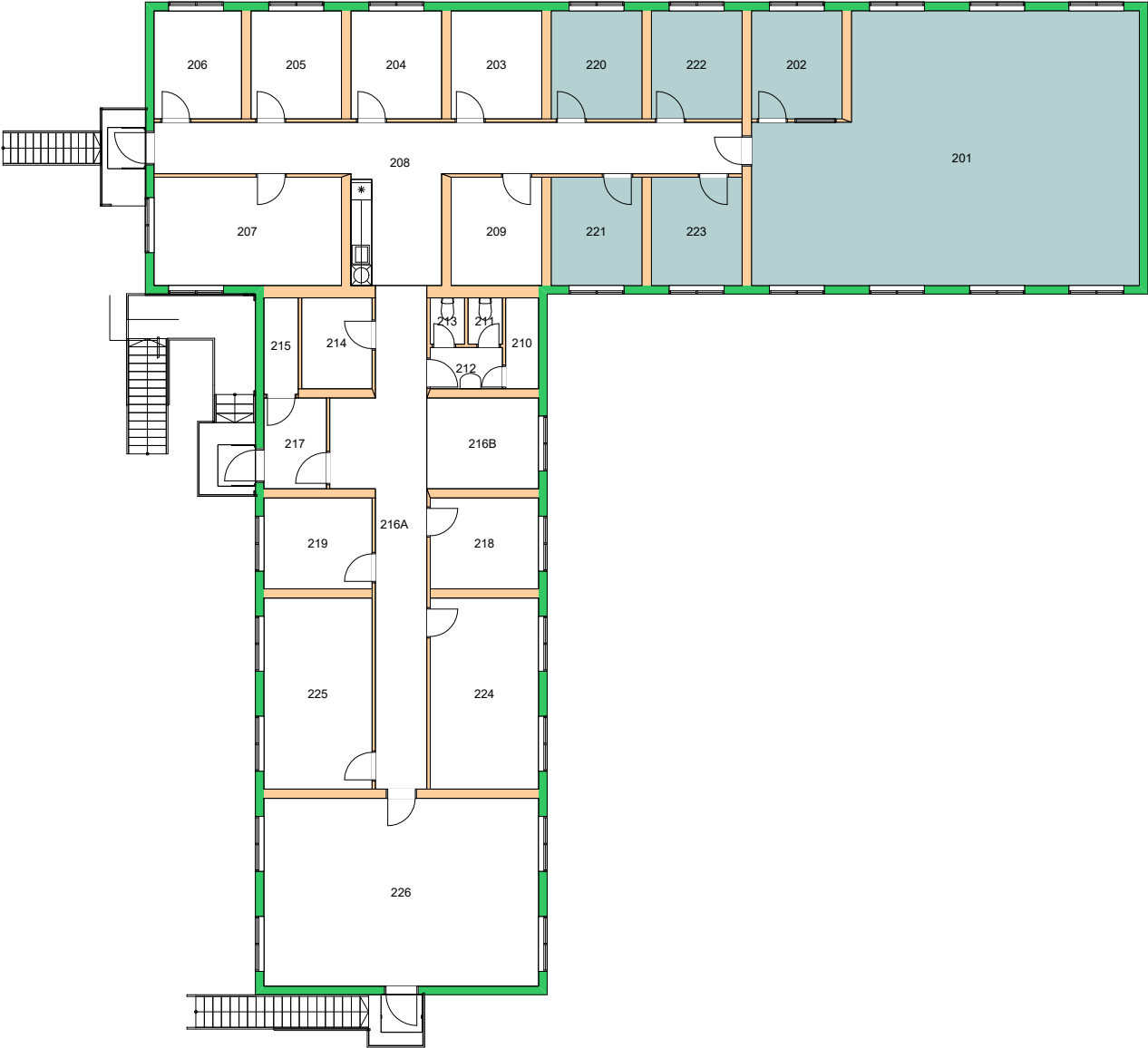

Forvaltningstegning
Ved ombygging el. må alle mål kontrolleres på stedet

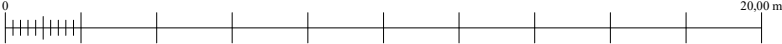

UiO : **Universitetet i Oslo**
Gaustad
GA26
Gaustadalléen 23D
Etasje: 02
Mål: 1:200 (A4 format)
Dato: 16.05.24

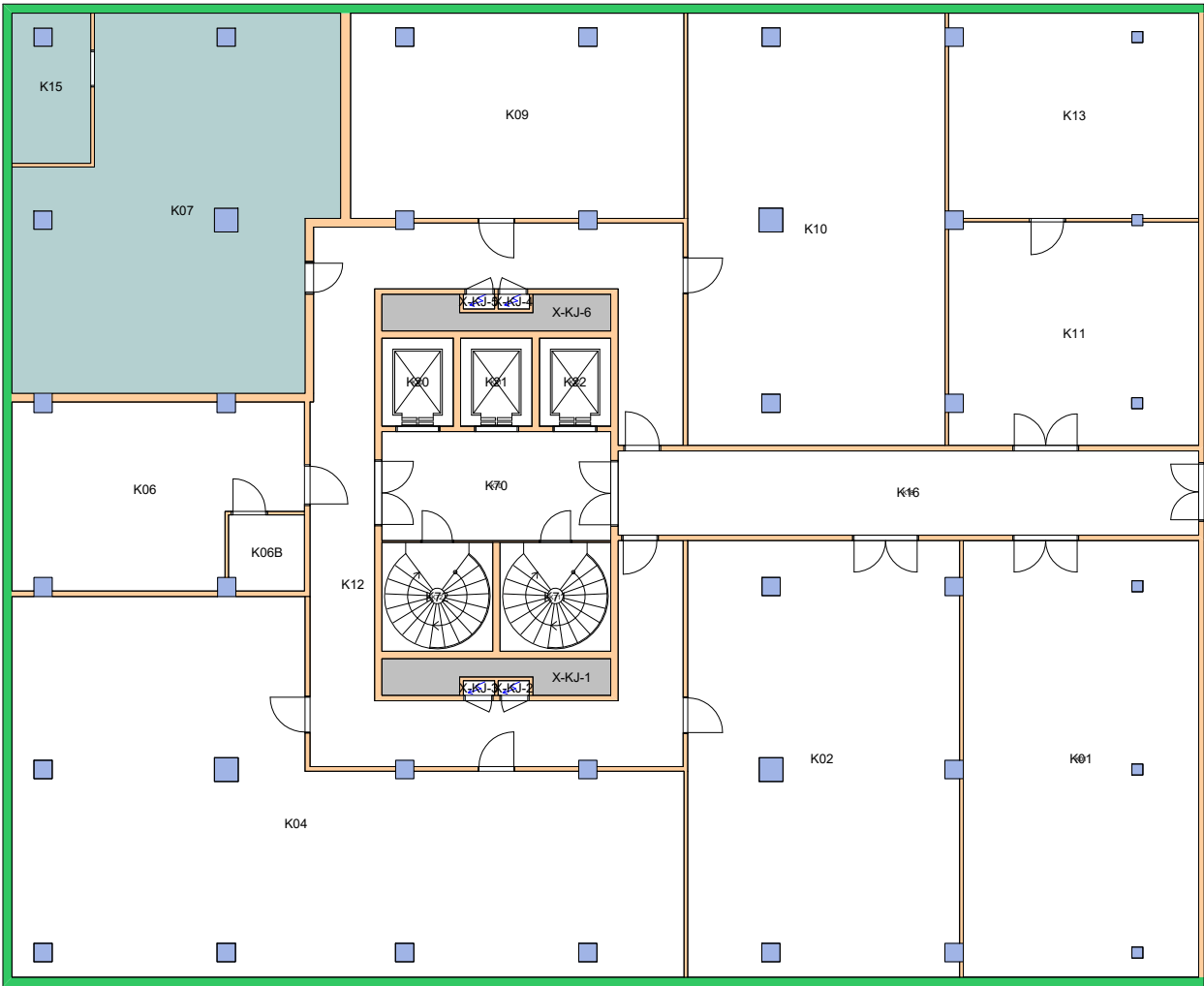

Forvaltningstegning
Ved ombygging el. må alle mål kontrolleres på stedet

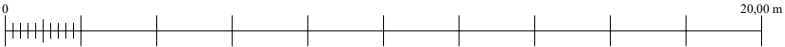

UiO : **Universitetet i Oslo**
Øvre Blindern
BL01
Lucy Smiths hus
Etasje: KJ
Mål: 1:200 (A4 format)
Dato: 16.05.24

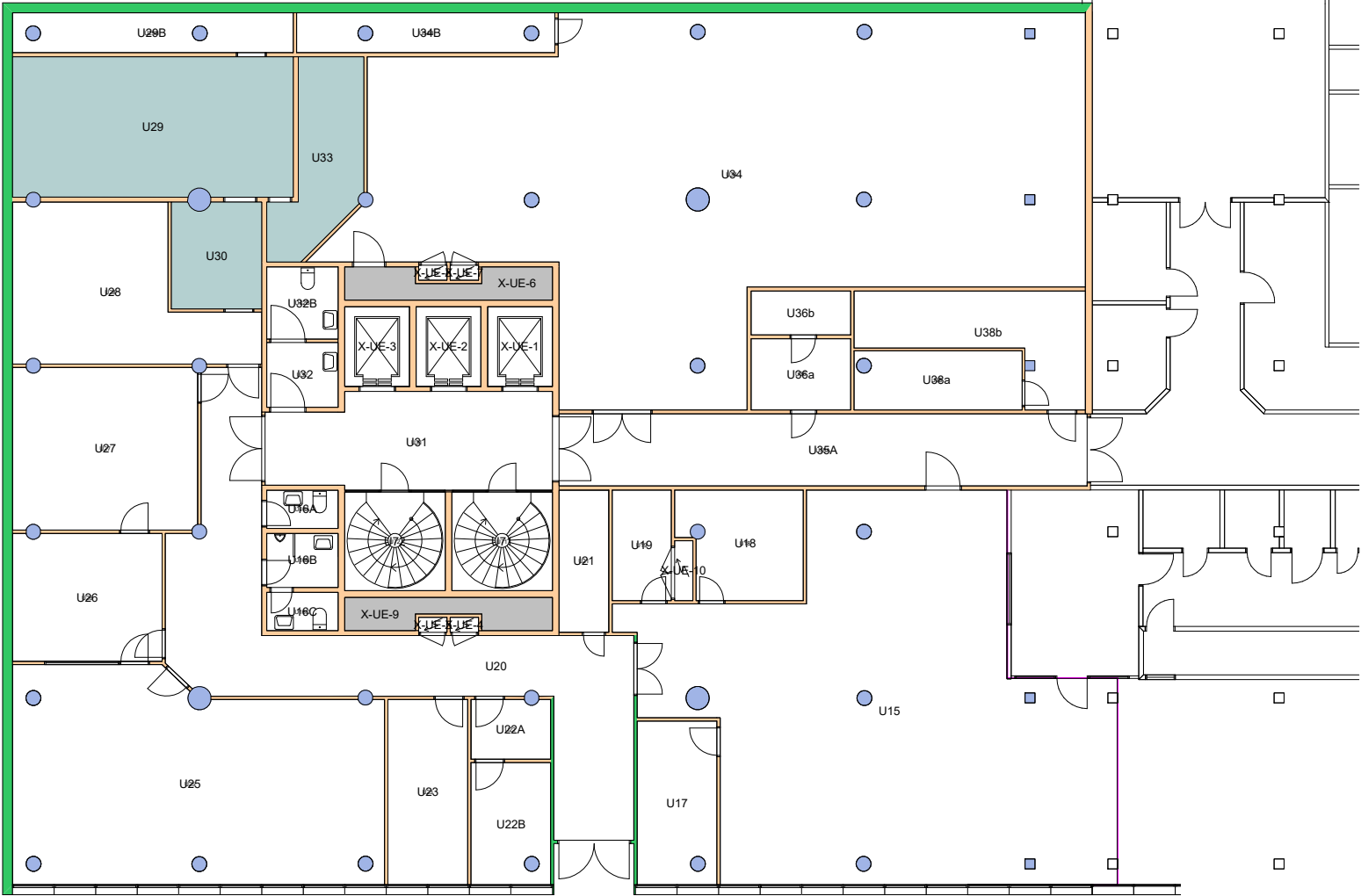

Forvaltningstegning
 Ved ombygging el. må alle mål kontrolleres på stedet

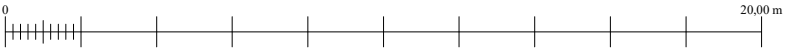

UiO : **Universitetet i Oslo**
 Øvre Blindern
 BL01
 Lucy Smiths hus
 Etasje: UE
 Mål: 1:200 (A4 format)
 Dato: 16.05.24

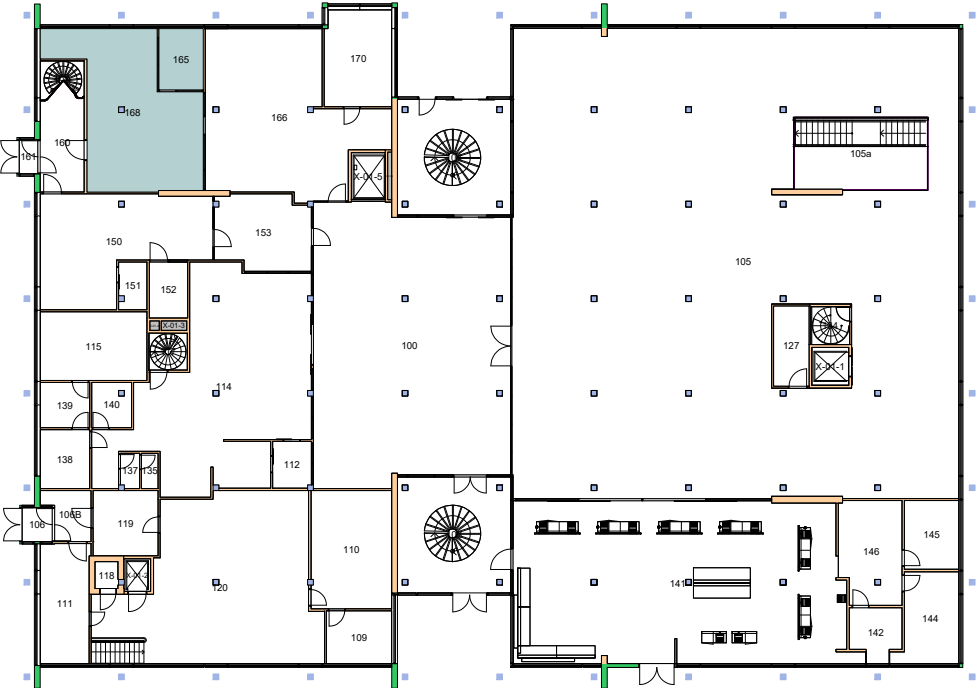

Forvaltningstegning
Ved ombygging el. må alle mål kontrolleres på stedet



UiO : Universitetet i Oslo
 Øvre Blindern
 BL02
 Kristian Ottosens hus
 Etasje: 01
 Mål: 1:400 (A4 format)
 Dato: 16.05.24



Forvaltningstegning
 Ved ombygging el. må alle mål kontrolleres på stedet





Forvaltningstegning
 Ved ombygging el. må alle mål kontrolleres på stedet

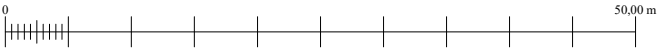

UiO : Universitetet i Oslo
 Andre Oslo
 AN36
 Silurveien 2
 Etasje: 03
 Mål: 1:600 (A4 format)
 Dato: 16.05.24



Forvaltningstegning
 Ved ombygging el. må alle mål kontrolleres på stedet

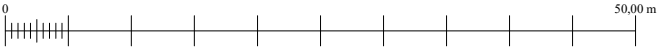

UiO : Universitetet i Oslo
 Andre Oslo
 AN36
 Silurveien 2
 Etasje: 04
 Mål: 1:600 (A4 format)
 Dato: 16.05.24



Forvaltningstegning
Ved ombygging el. må alle mål kontrolleres på stedet

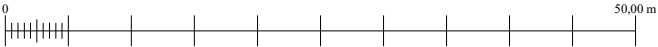

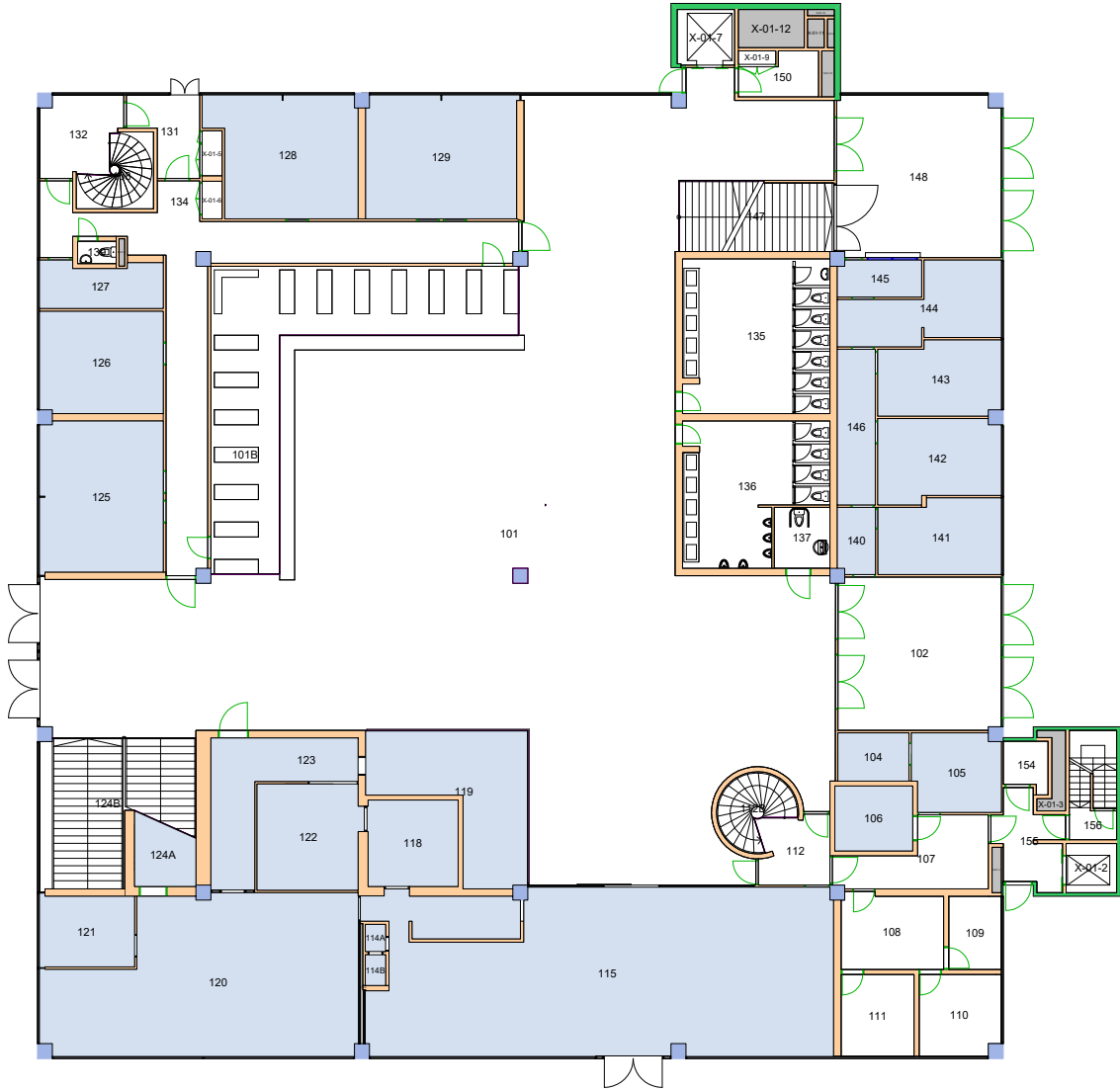

Forvaltningstegning
 Ved ombygging el. må alle mål kontrolleres på stedet



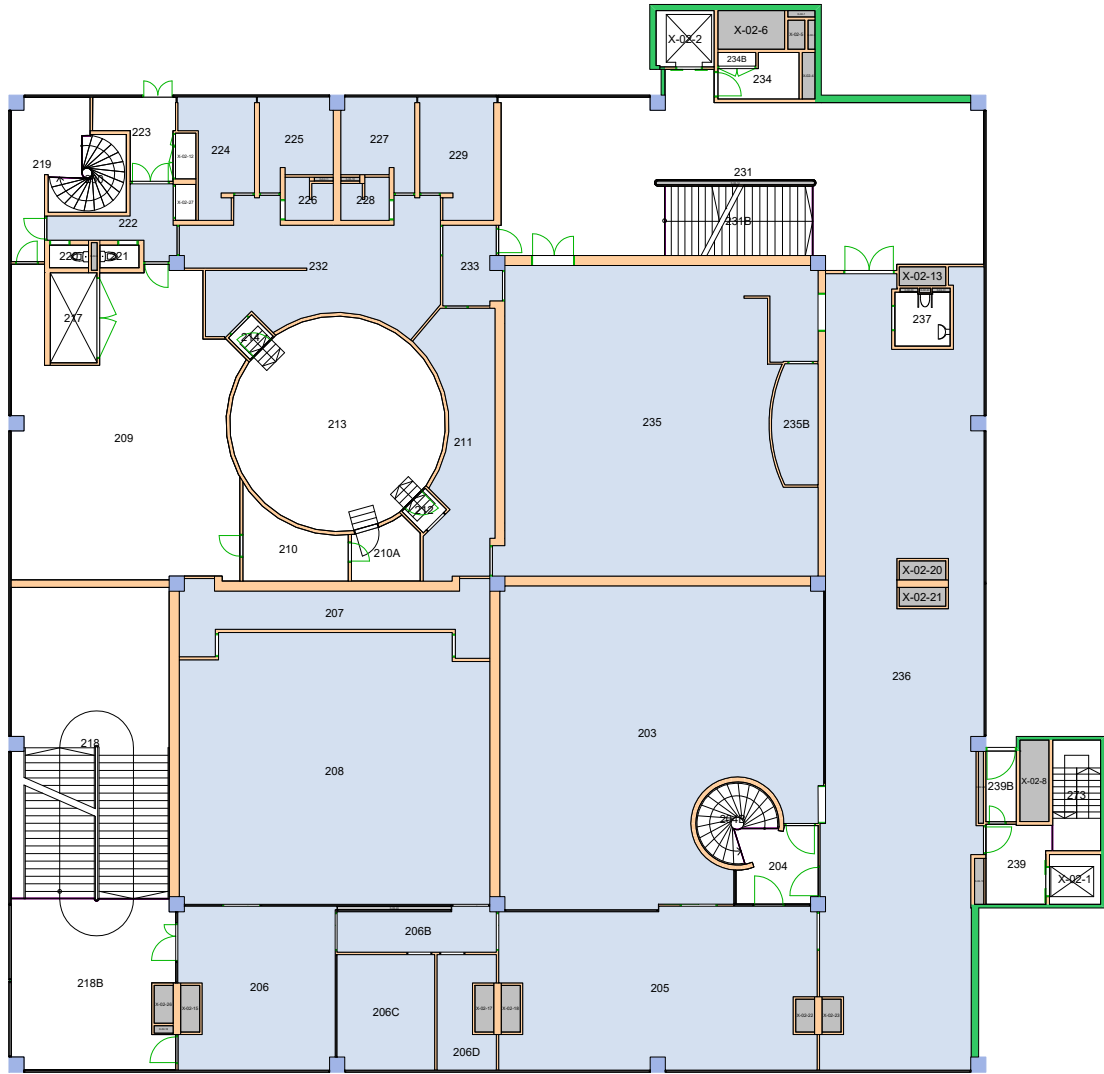

Forvaltningstegning
 Ved ombygging el. må alle mål kontrolleres på stedet



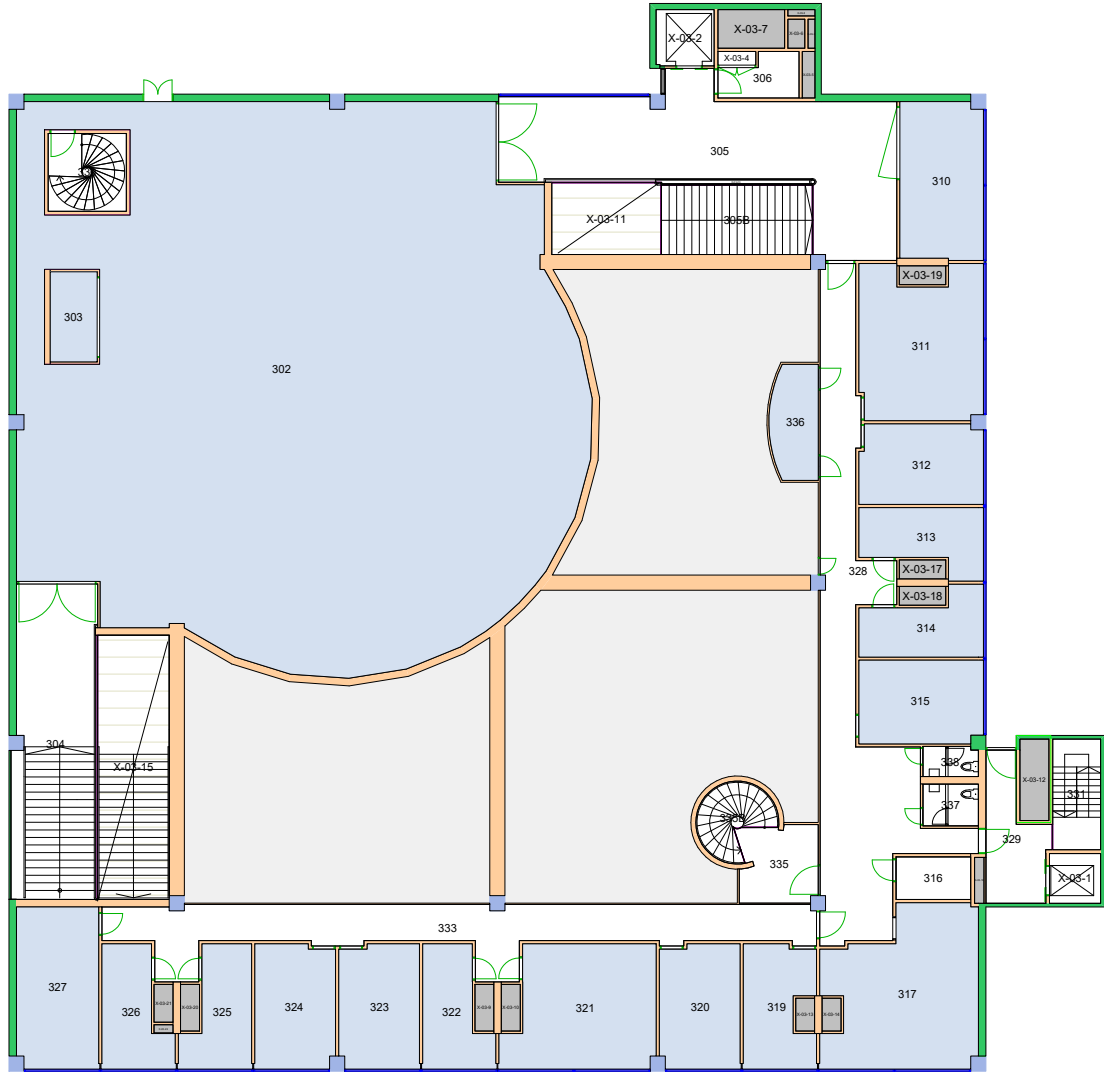

Forvaltningstegning
 Ved ombygging el. må alle mål kontrolleres på stedet



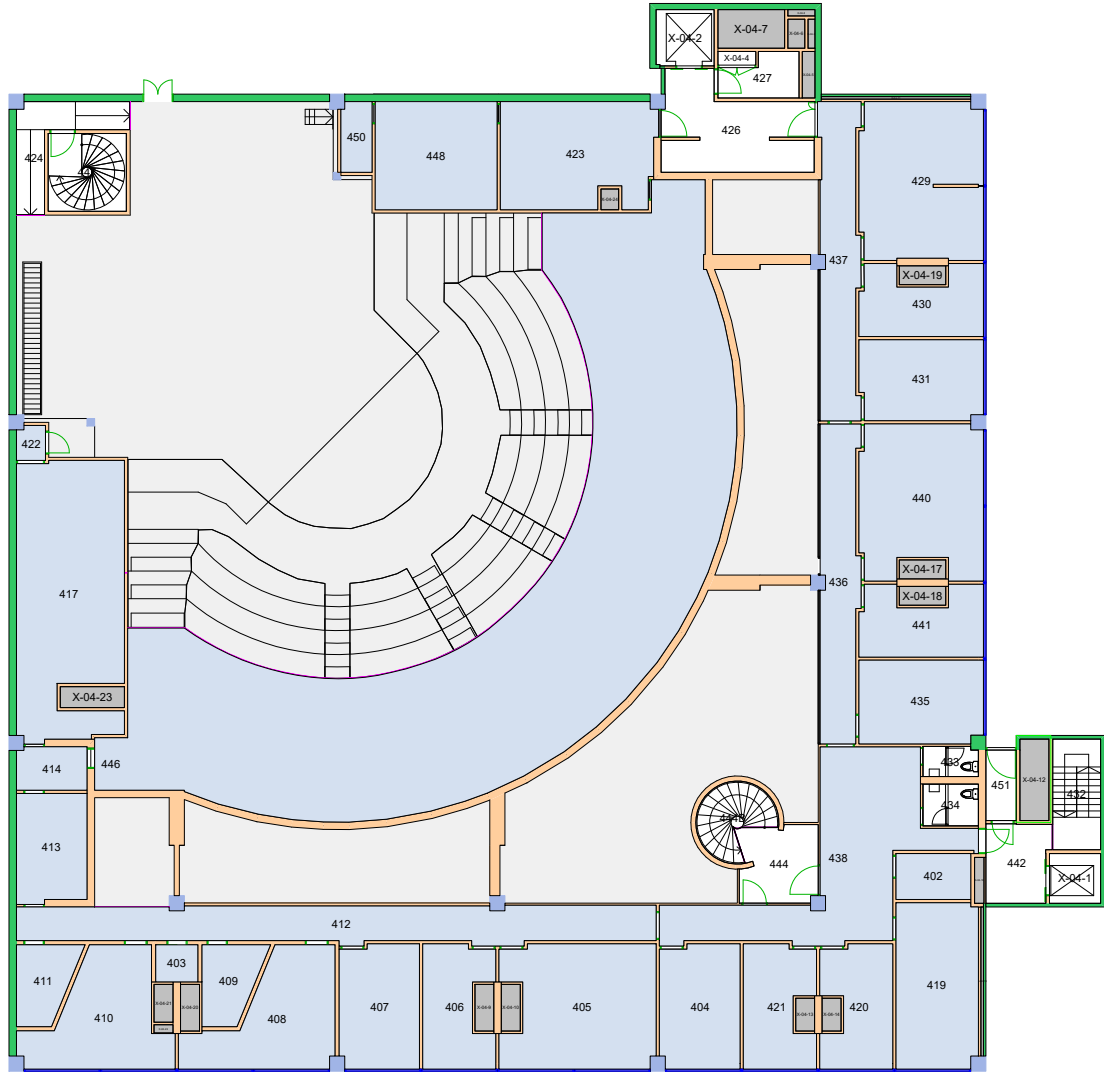

Forvaltningstegning
 Ved ombygging el. må alle mål kontrolleres på stedet



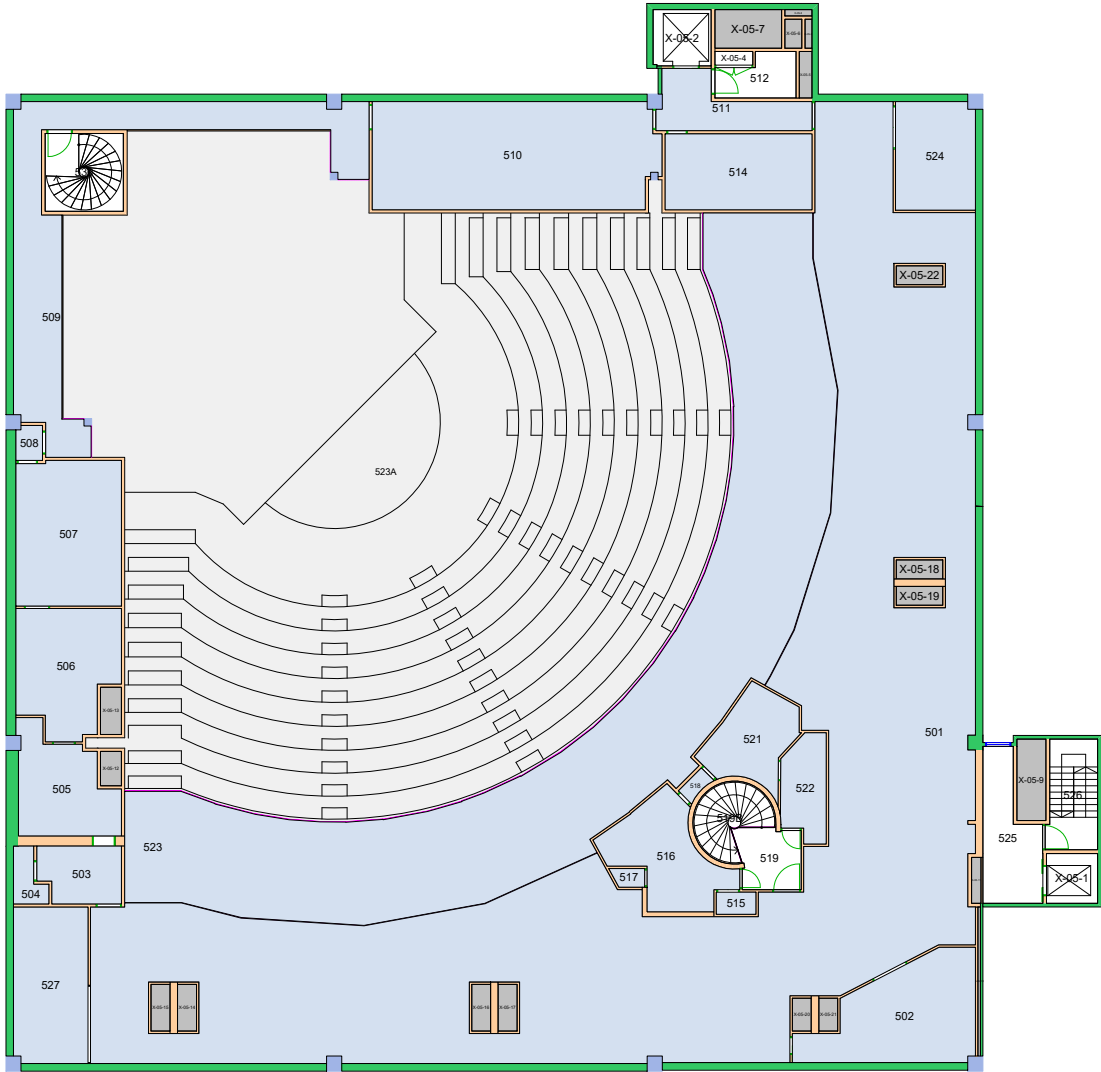

Forvaltningstegning
 Ved ombygging el. må alle mål kontrolleres på stedet



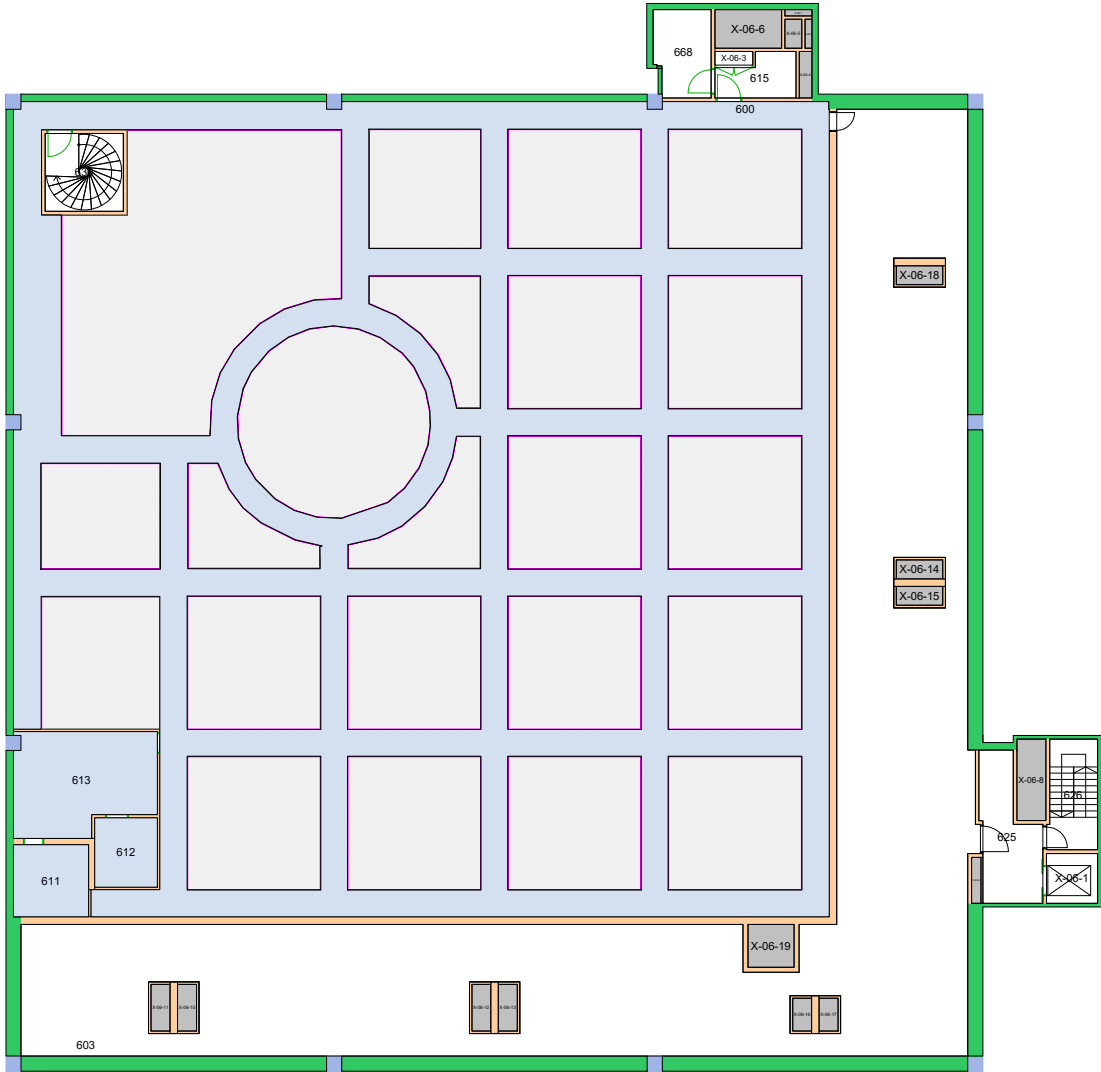

Forvaltningstegning
 Ved ombygging el. må alle mål kontrolleres på stedet



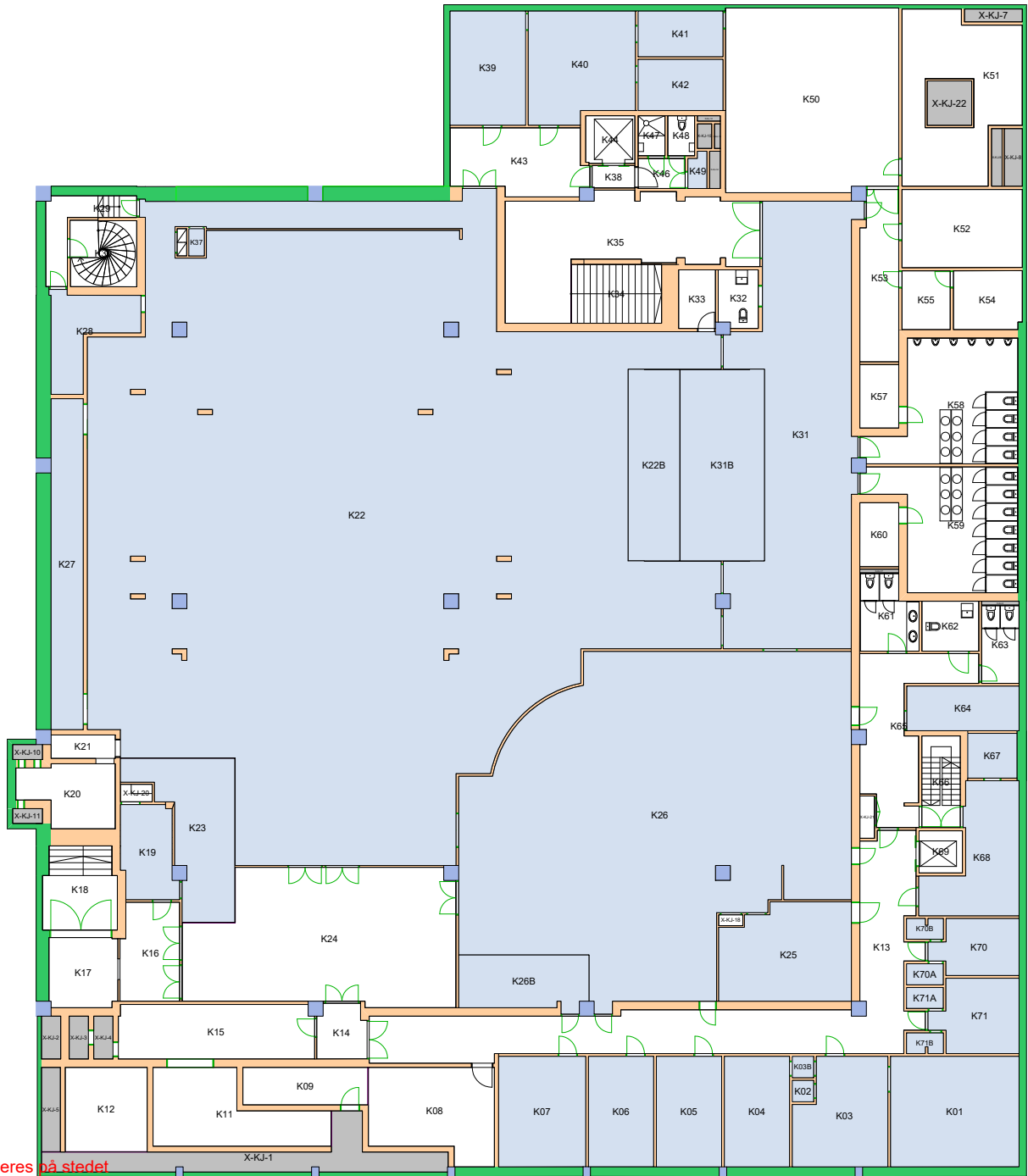

Forvaltningstegning
Ved ombygging el. må alle mål kontrolleres på stedet



36997200 SiO Mat og Drikke

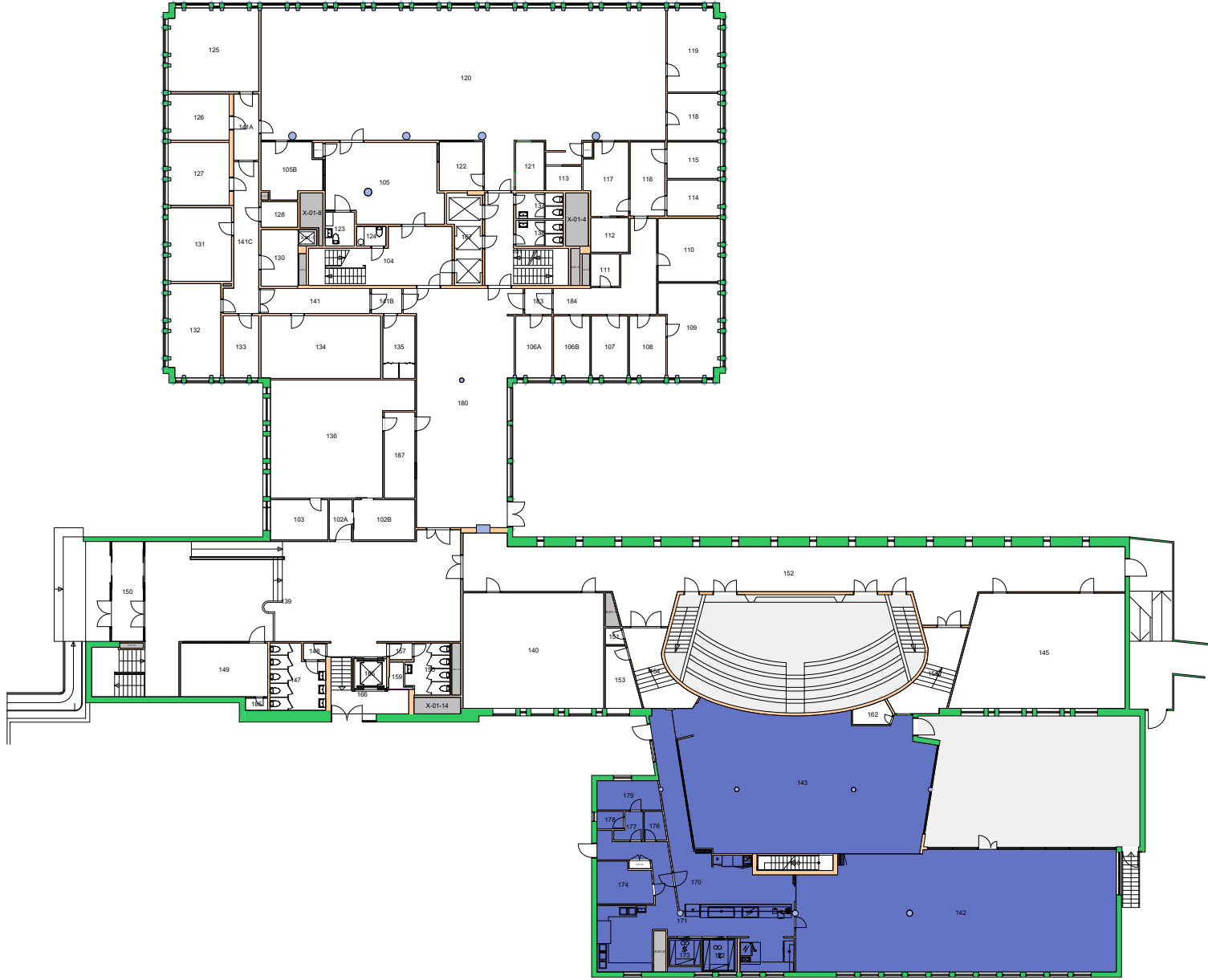

Forvaltningstegning
Ved ombygging el. må alle mål kontrolleres på stedet



UiO • Universitetet i Oslo
 Andre Oslo
 GV02
 Det odontologiske fak. Gvn. 71
 Etasje: 01
 Mål: 1:400 (A4 format)
 Dato: 16.05.24

36997200 SiO Mat og Drikke

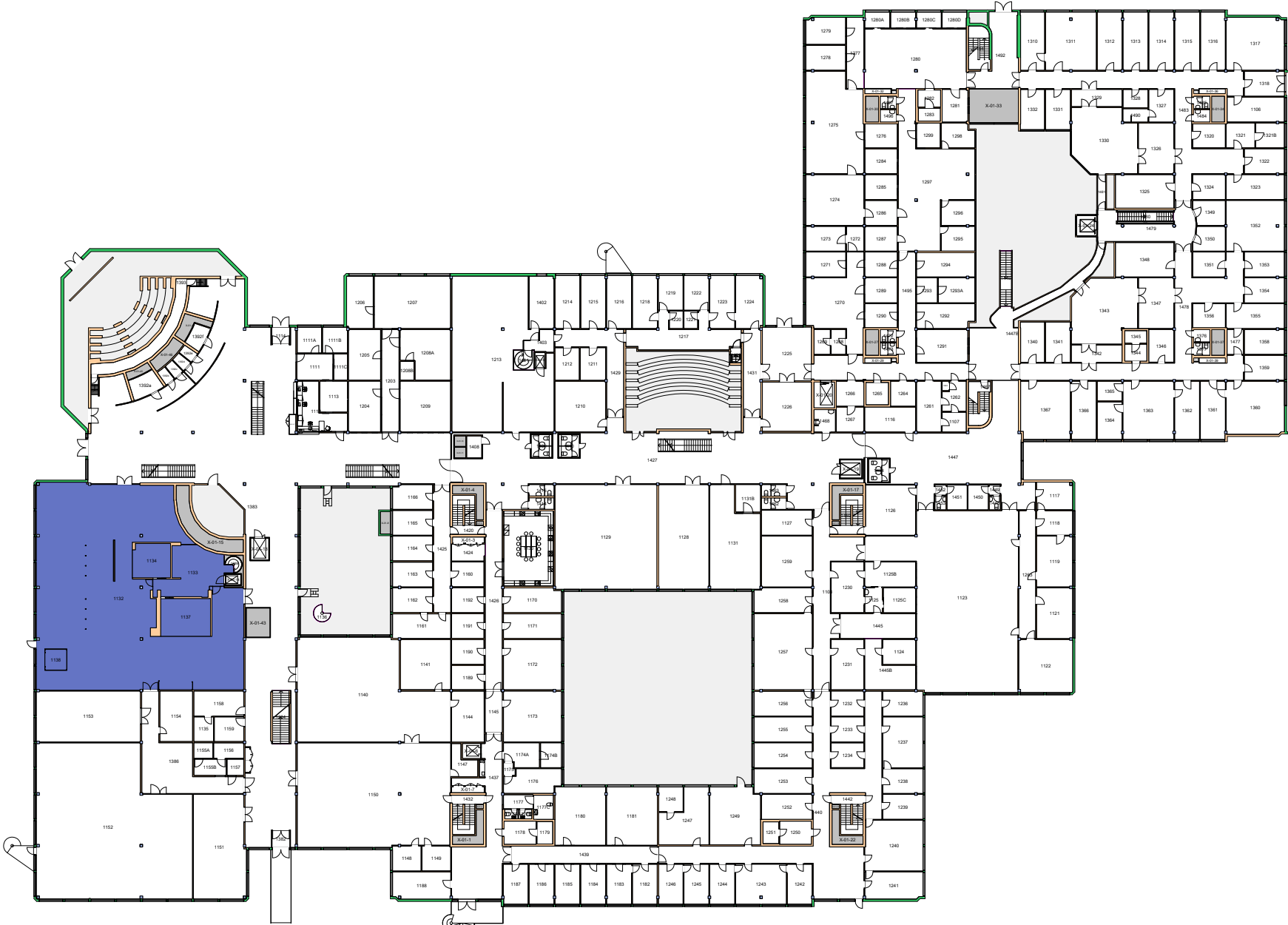

Forvaltningstegning
Ved ombygging el. må alle mål kontrolleres på stedet



UiO • Universitetet i Oslo
 Gaustad
 GA01
 Domus Medica
 Etasje: 01
 Mål: 1:650 (A4 format)
 Dato: 16.05.24

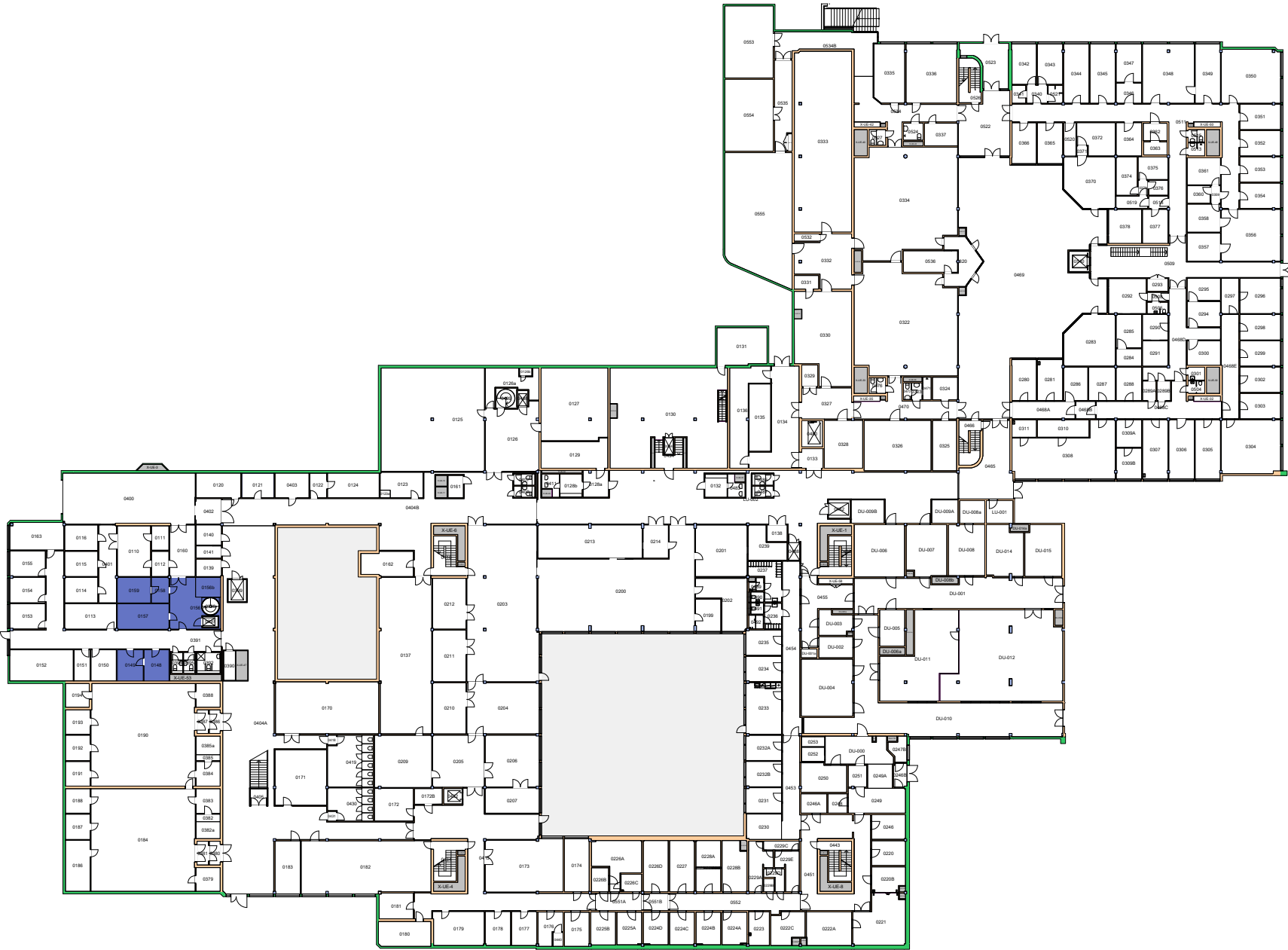

Forvaltningstegning
Ved ombygging el. må alle mål kontrolleres på stedet



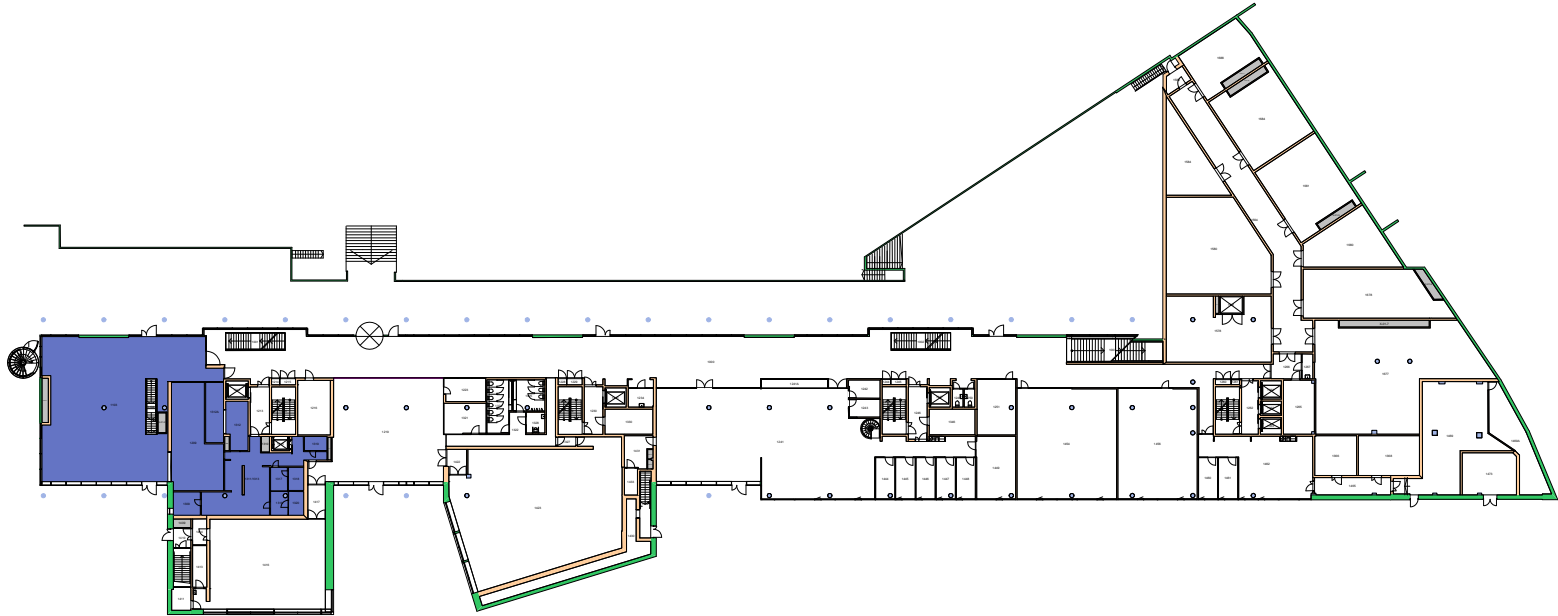

Forvaltningstegning
Ved ombygging el. må alle mål kontrolleres på stedet

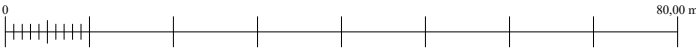

Space Manager Pythagoras AB Lisensen tilhører Universitetet i Oslo

UiO : **Universitetet i Oslo**
Gaustad
GA06
Ole-Johan Dahls hus
Etasje: 01
Mål: 1:900 (A4 format)
Dato: 16.05.24

Brukerenhet

36997200 SiO Mat og Drikke ■
36997500 SiO Foreninger ■

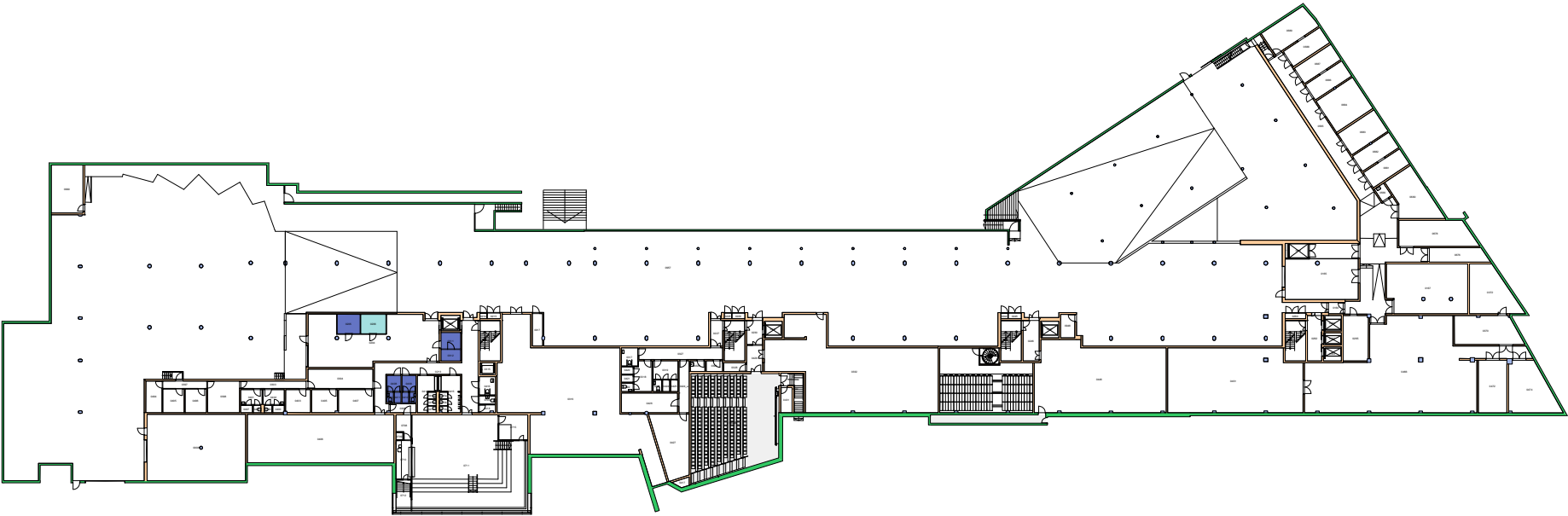

Forvaltningstegning
Ved ombygging el. må alle mål kontrolleres på stedet

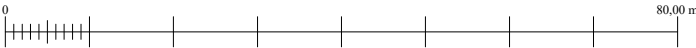

Space Manager Pythagoras AB Lisensen tilhører Universitetet i Oslo

UiO : **Universitetet i Oslo**
Gaustad
GA06
Ole-Johan Dahls hus
Etasje: KJ
Mål: 1:900 (A4 format)
Dato: 16.05.24

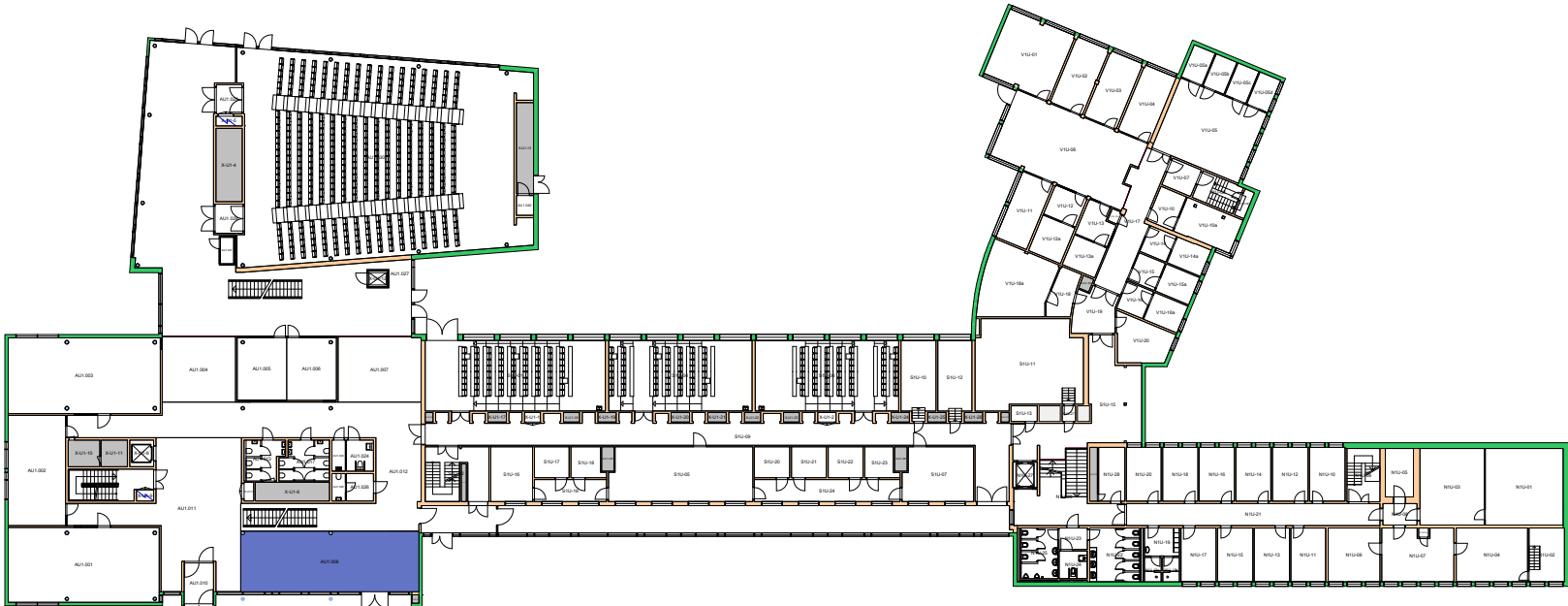

Forvaltningstegning
 Ved ombygging el. må alle mål kontrolleres på stedet



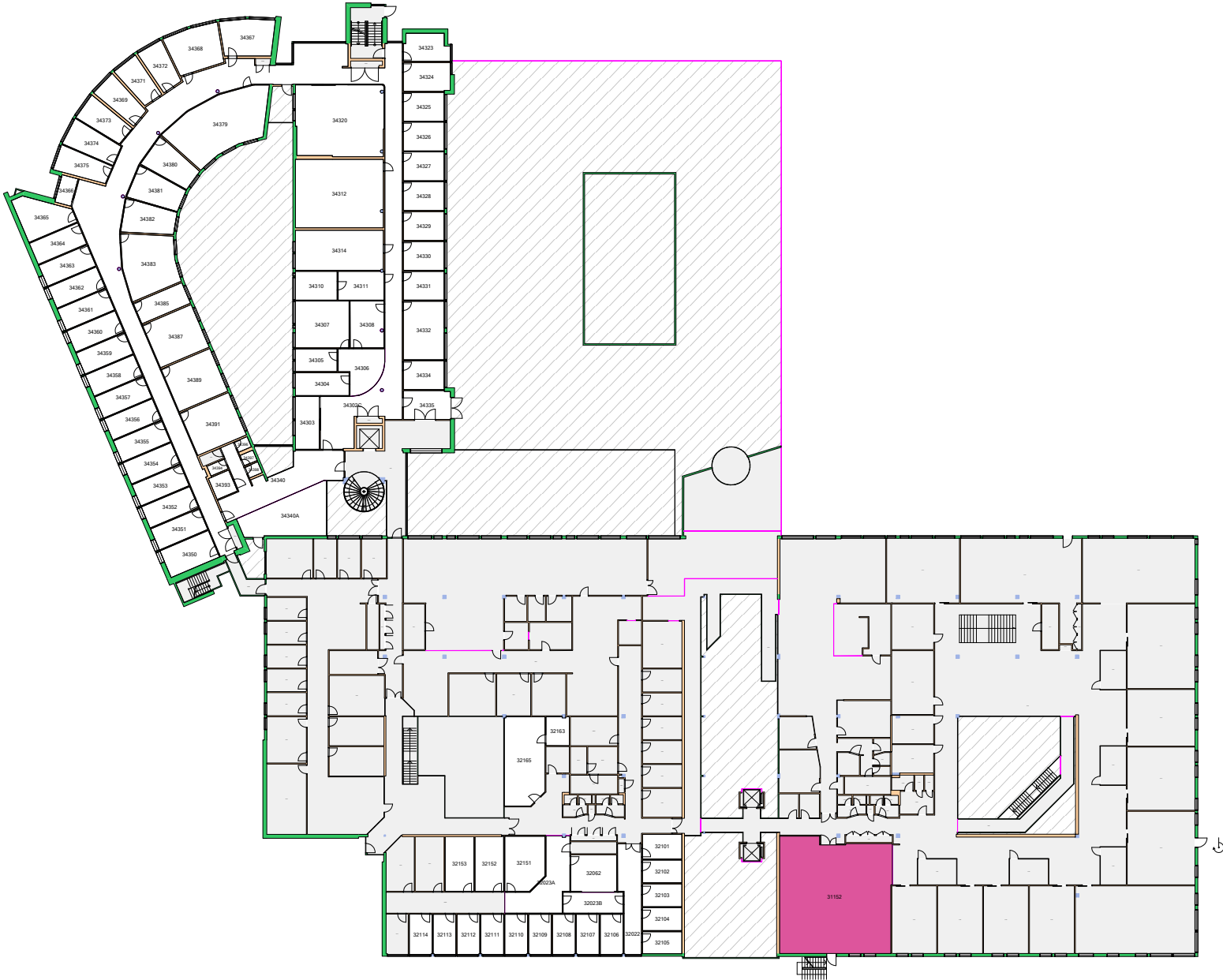

Forvaltningstegning
Ved ombygging el. må alle mål kontrolleres på stedet

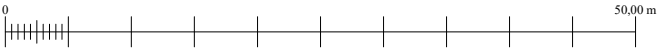

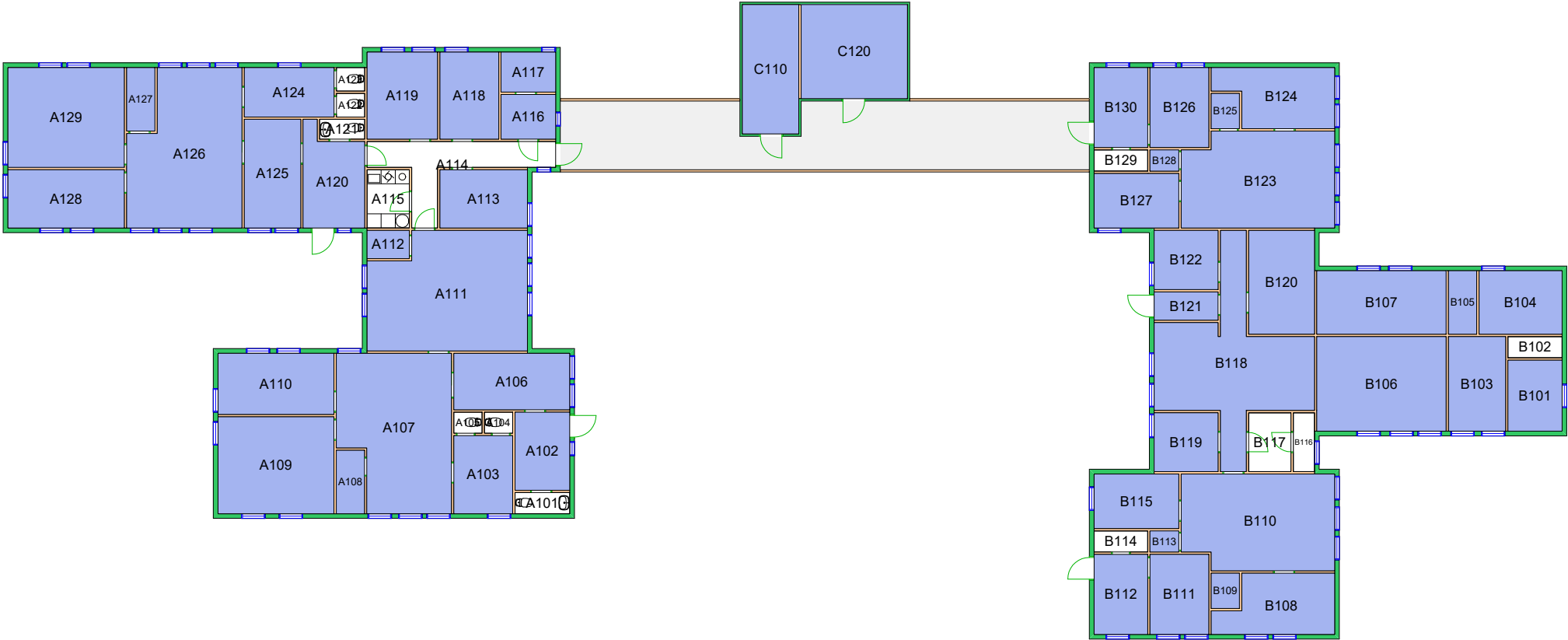

Forvaltningstegning
 Ved ombygging el. må alle mål kontrolleres på stedet



36250000 Avdeling for økonomi- og virksomhetsstyring (1416 m²)

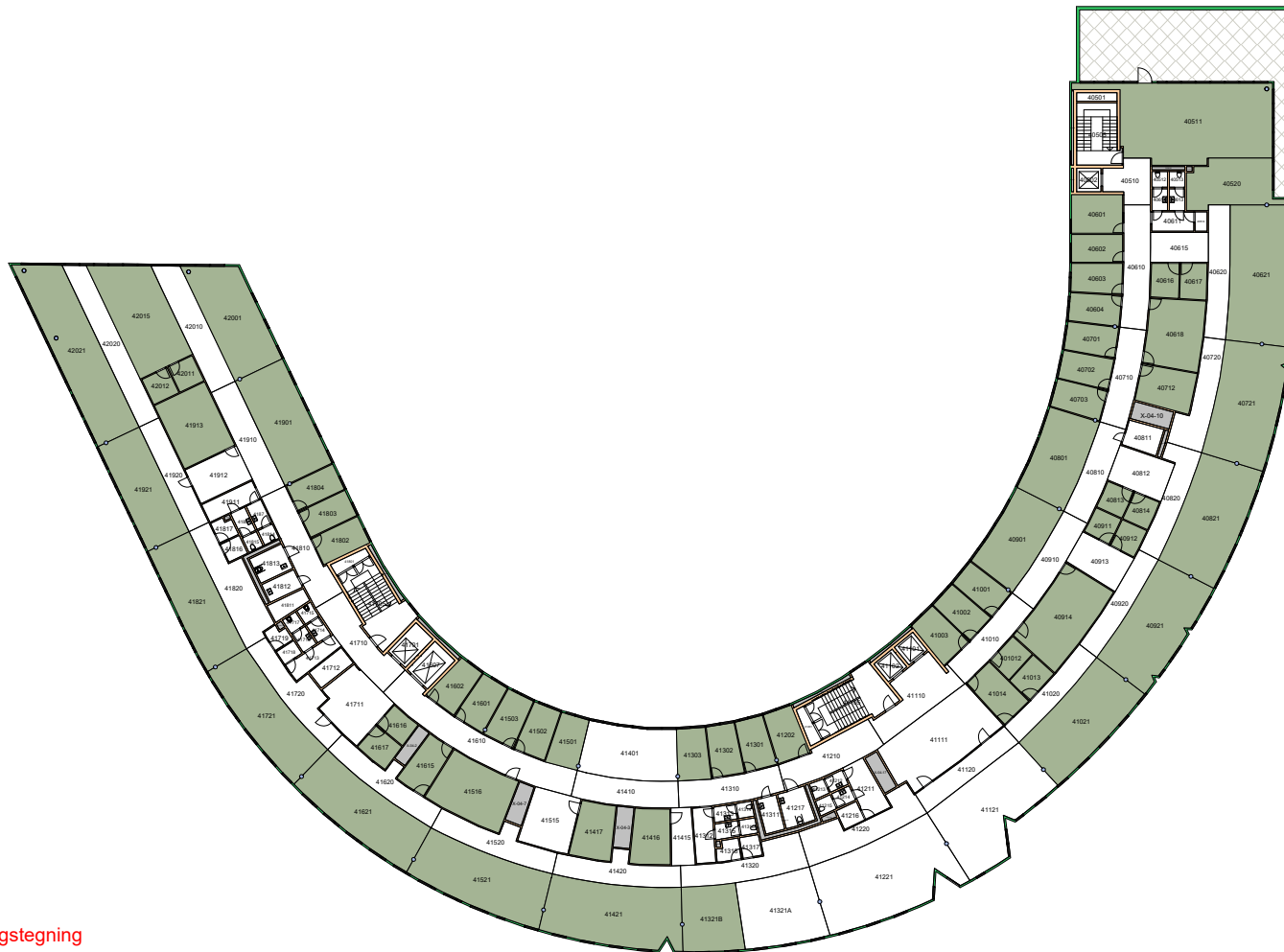

Forvaltningstegning
Ved ombygging el. må alle mål kontrolleres på stedet

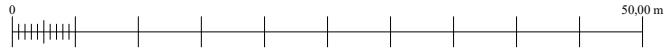

UiO : Universitetet i Oslo
Gaustad
GA20
Sogn Arena
Etasje: 04
Mål: 1:600 (A4 format)
Dato: 16.05.24

36250000 Avdeling for økonomi- og virksomhetsstyring (109 m²)

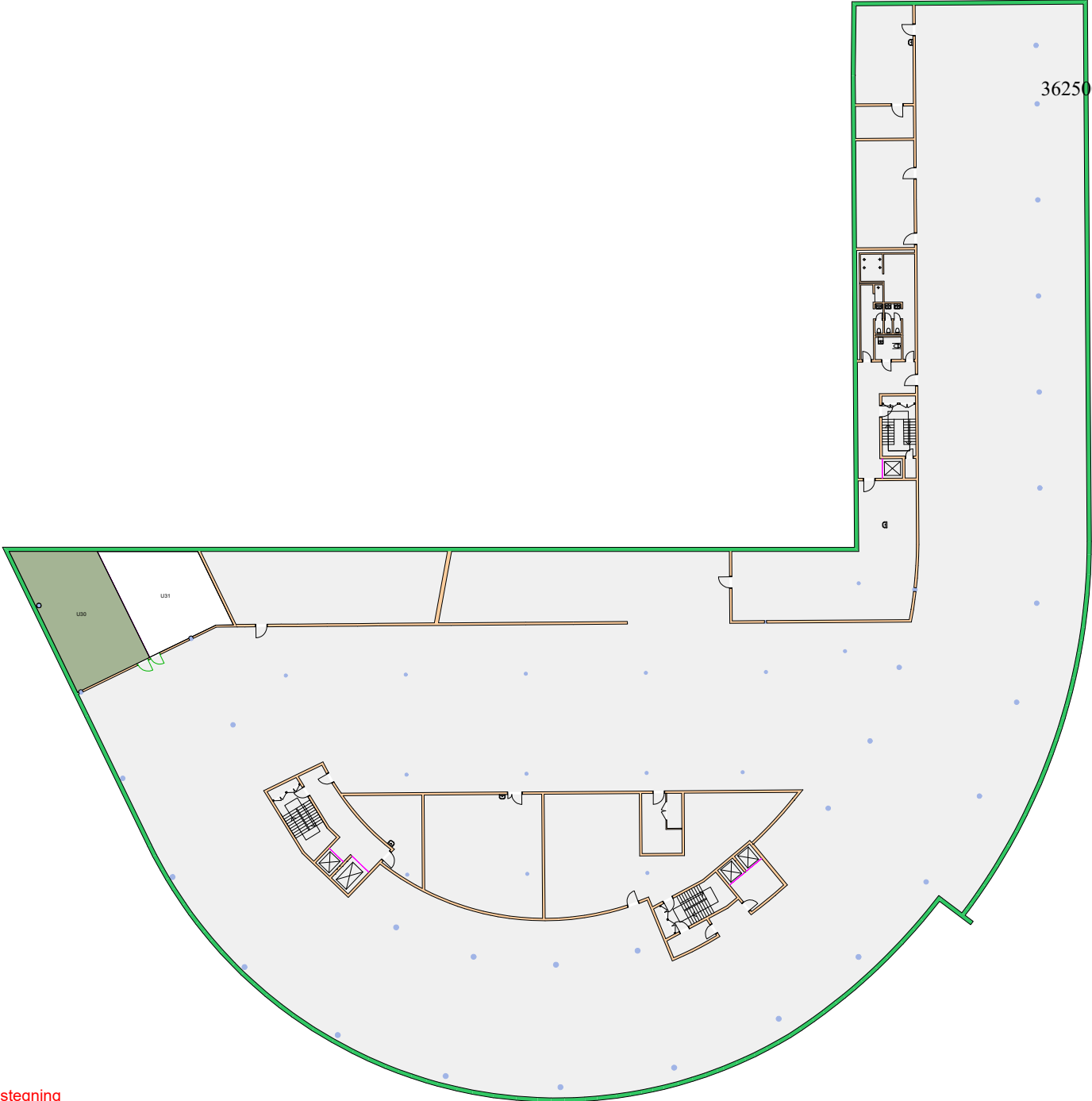

Forvaltningstegning
Ved ombygging el. må alle mål kontrolleres på stedet



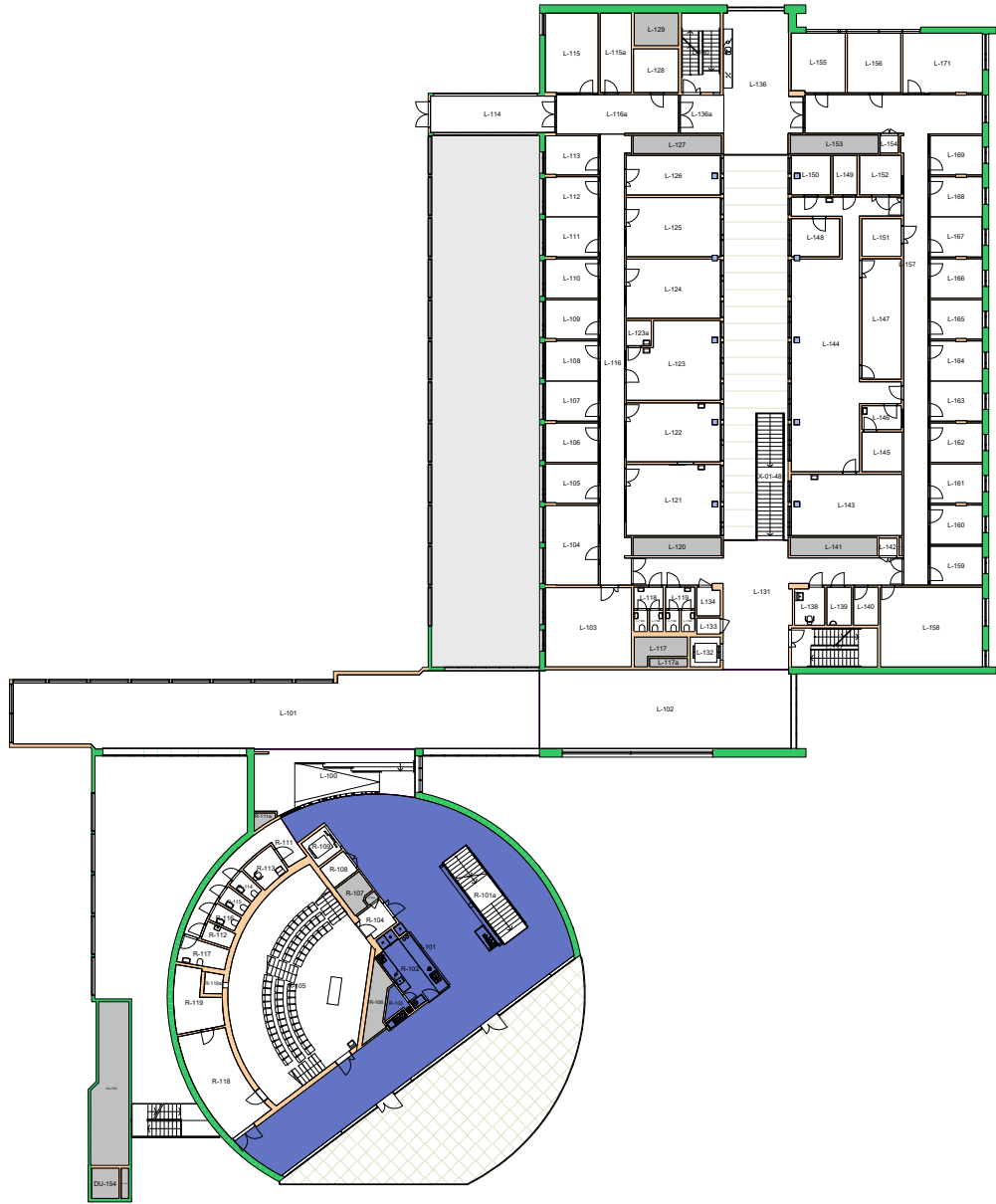

Forvaltningstegning
 Ved ombygging el. må alle mål kontrolleres på stedet



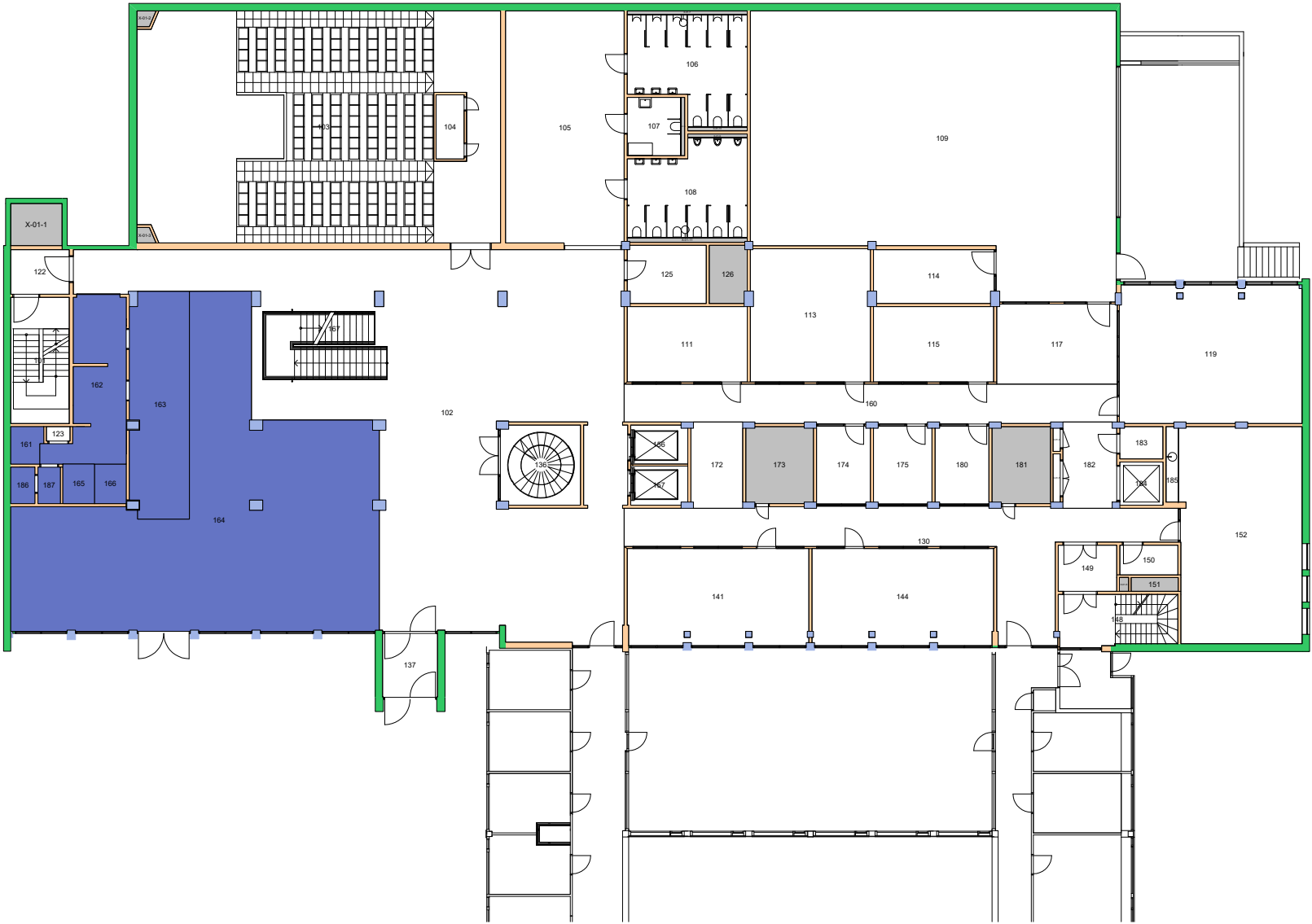

UiO : **Universitetet i Oslo**
 Gaustad
 GA21
 Domus Medica tilbygg
 Etasje: 01
 Mål: 1:550 (A4 format)
 Dato: 16.05.24



Forvaltningstegning
 Ved ombygging el. må alle mål kontrolleres på stedet



36050000 Universitetsdirektørens stab 
36400000 Avdeling for studieadministrasjon 

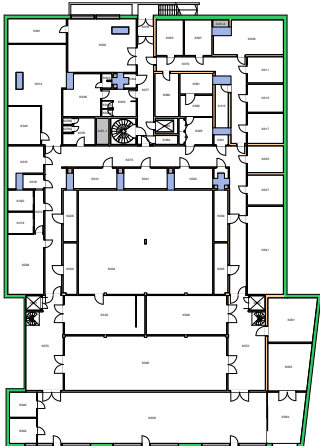
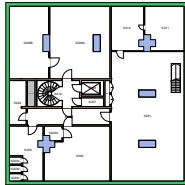

Forvaltningstegning
Ved ombygging el. må alle mål kontrolleres på stedet

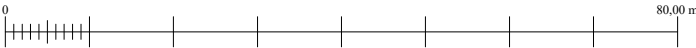

Space Manager Pythagoras AB Lisensen tilhører Universitetet i Oslo

UiO : **Universitetet i Oslo**
Nedre Blindern
BL18
Kristine Bonnevis hus
Etasje: K1
Mål: 1:900 (A4 format)
Dato: 16.05.24

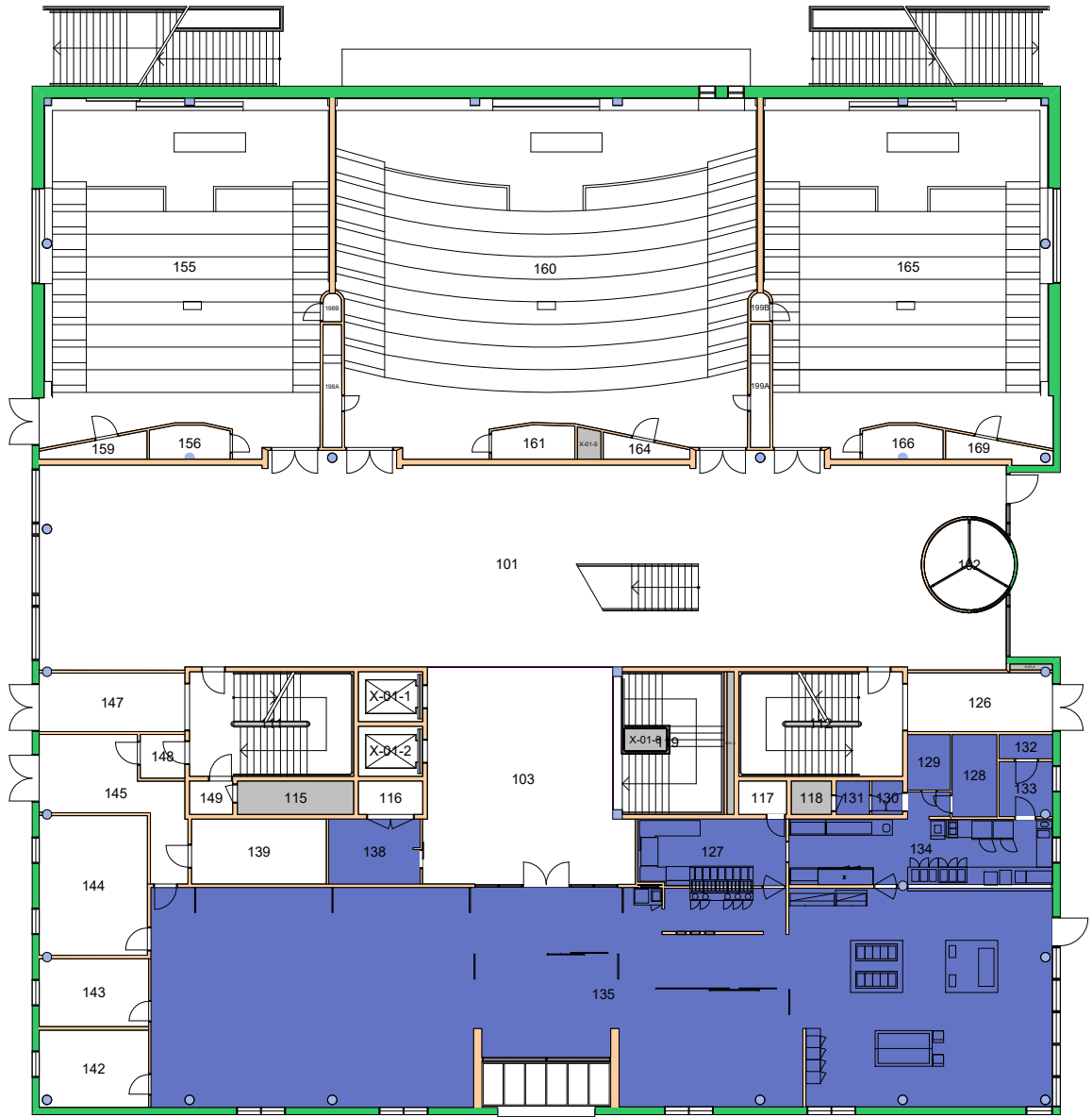

Forvaltningstegning
 Ved ombygging el. må alle mål kontrolleres på stedet



UiO : **Universitetet i Oslo**
 Nedre Blindern
 BL20
 Helga Eng's hus
 Etasje: 01
 Mål: 1:300 (A4 format)
 Dato: 16.05.24

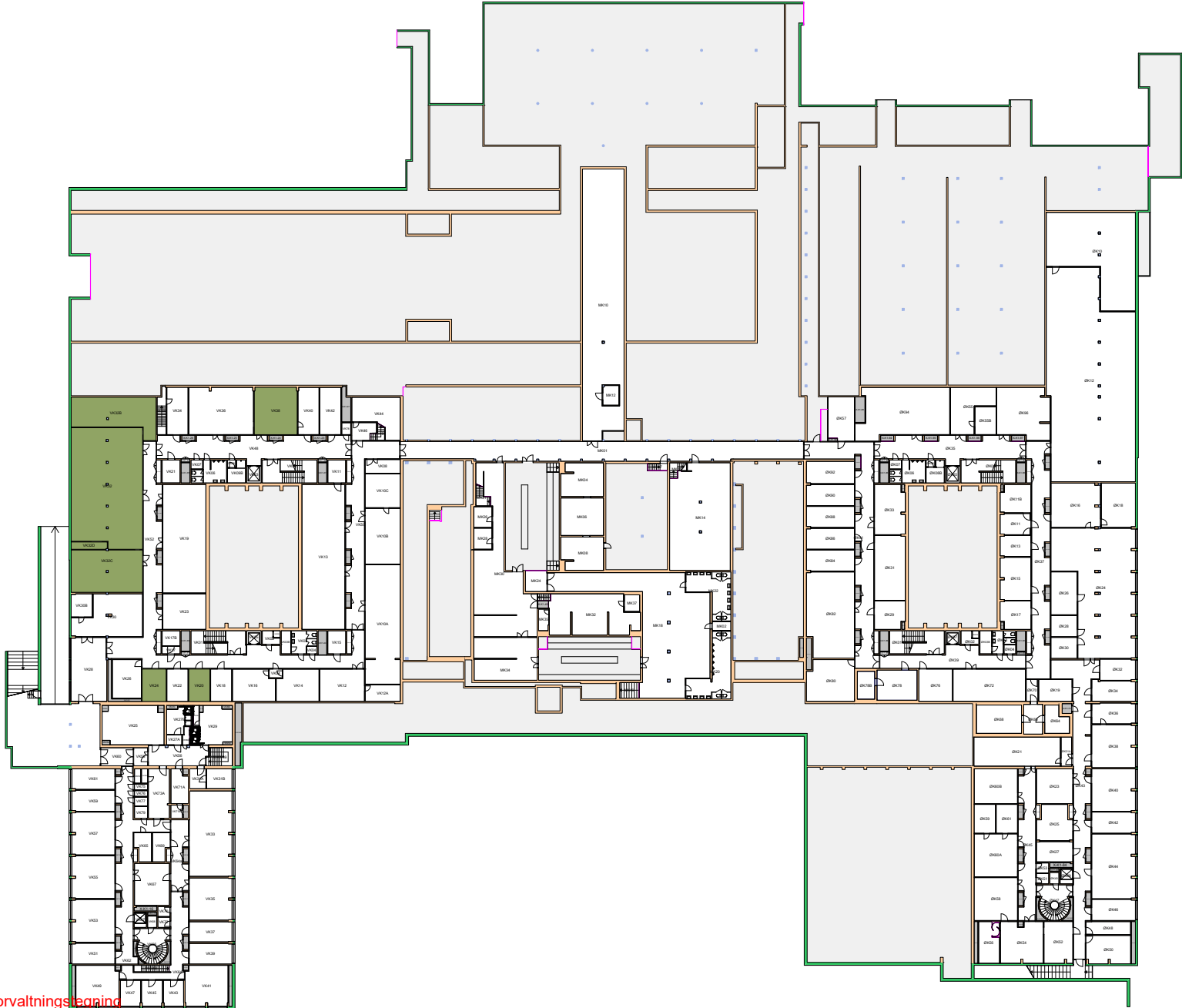

Forvaltningsleiar
Ved ombygging el. må alle mål kontrolleres på stedet

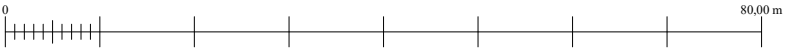

UiO : Universitetet i Oslo
Nedre Blindern
BL23
Kjemibygningen
Etasje: K1
Mål: 1:800 (A4 format)
Dato: 16.05.24

Brukerenhet

- 36992100 AF-foreningene
- 36992200 Akademikerne
- 36992300 NTL
- 36992400 Parat
- 36992500 Forskerforbundet
- 36992700 Seniorforeningen
- 36997200 SiO Mat og Drikke



Forvaltningstegning
Ved ombygging el. må alle mål kontrolleres på stedet

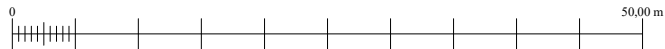

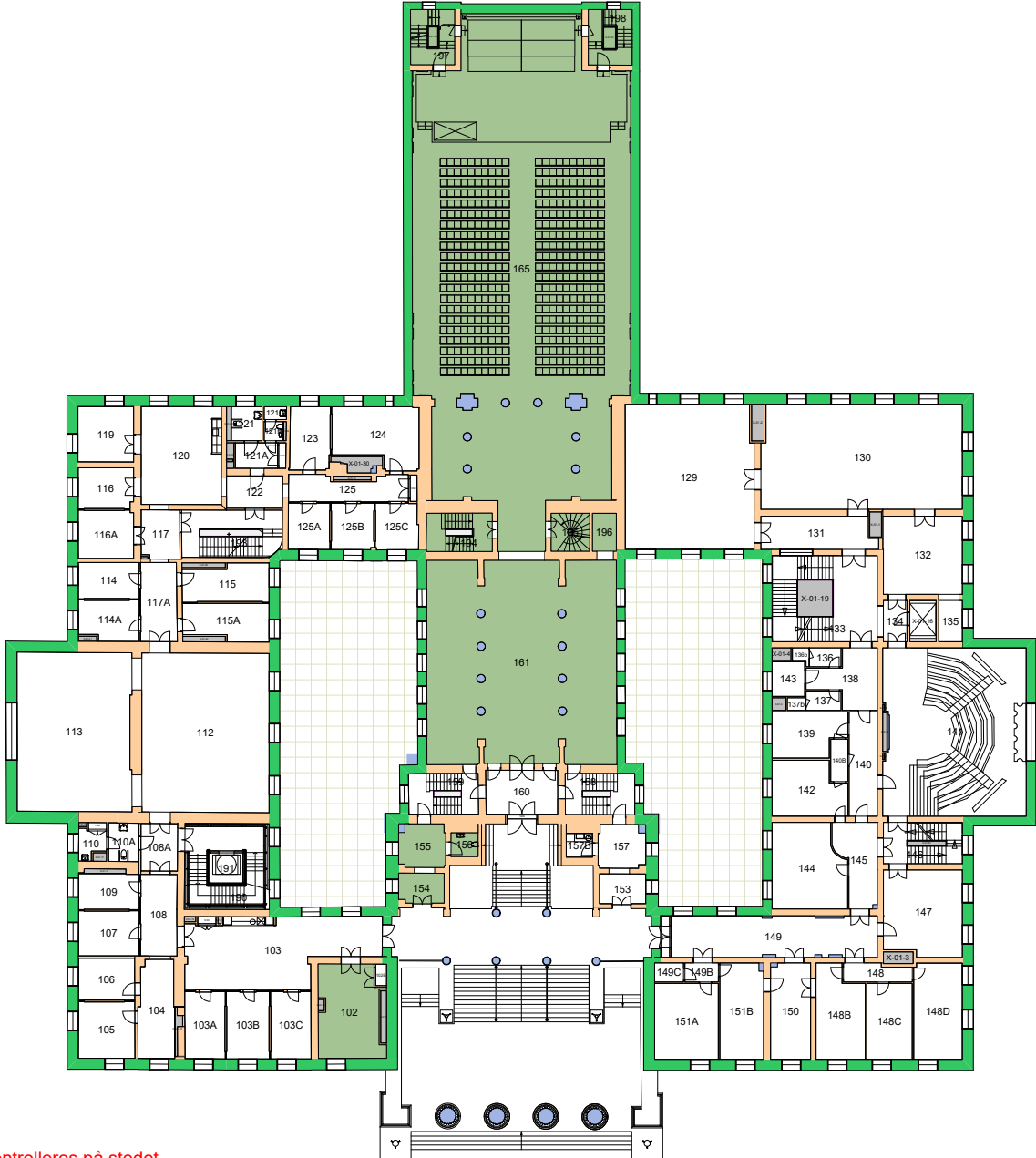

Forvaltningstegning
 Ved ombygging el. må alle mål kontrolleres på stedet

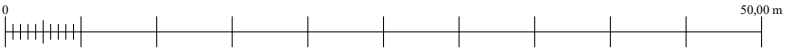

UiO : Universitetet i Oslo
 Sentrum
 SE01
 Domus Media
 Etasje: 01
 Mål: 1:500 (A4 format)
 Dato: 16.05.24

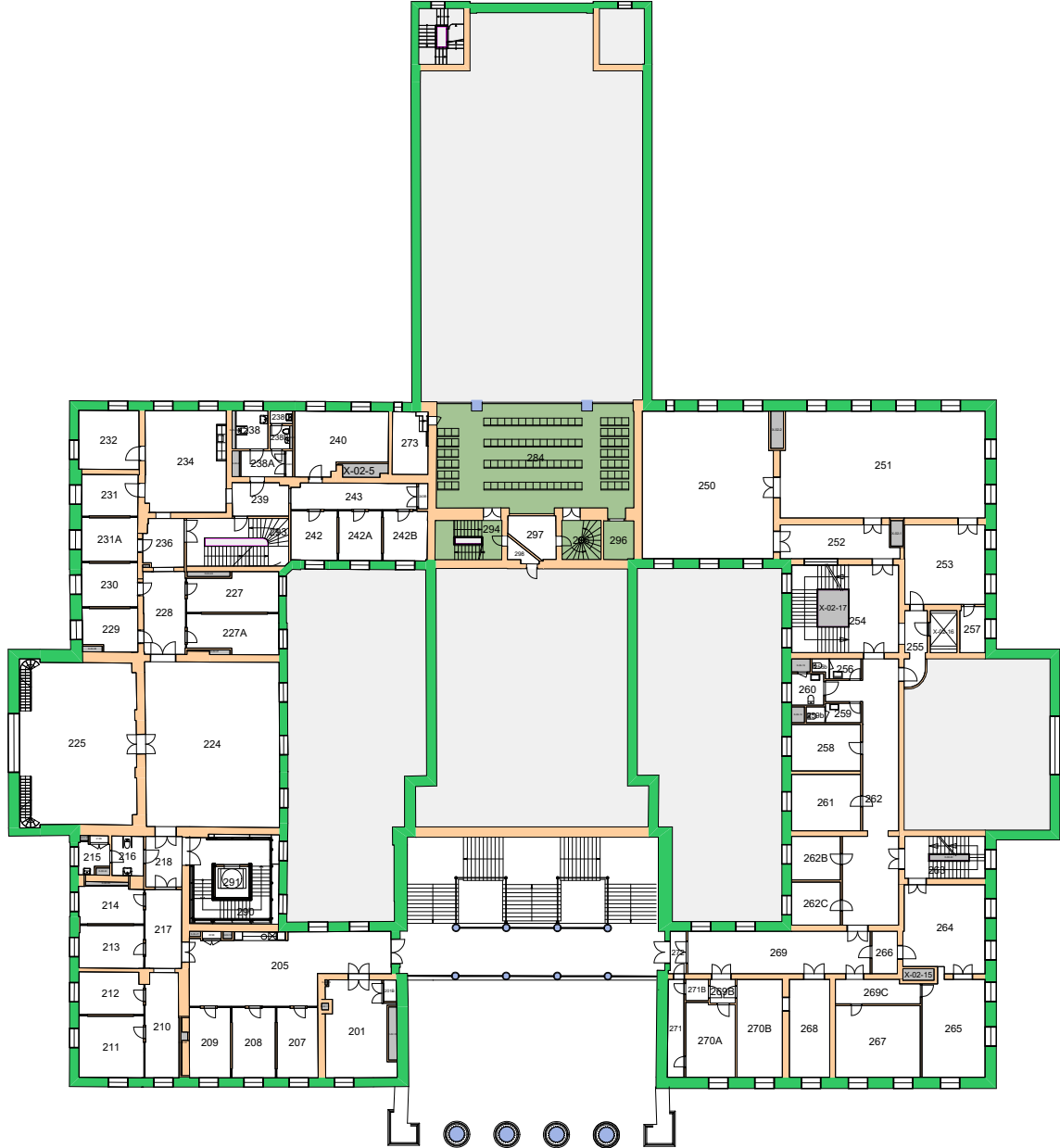

Forvaltningstegning
Ved ombygging el. må alle mål kontrolleres på stedet

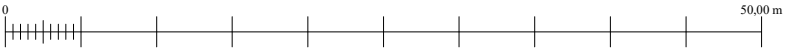

UiO : Universitetet i Oslo
 Sentrum
 SE01
 Domus Media
 Etasje: 02
 Mål: 1:500 (A4 format)
 Dato: 16.05.24

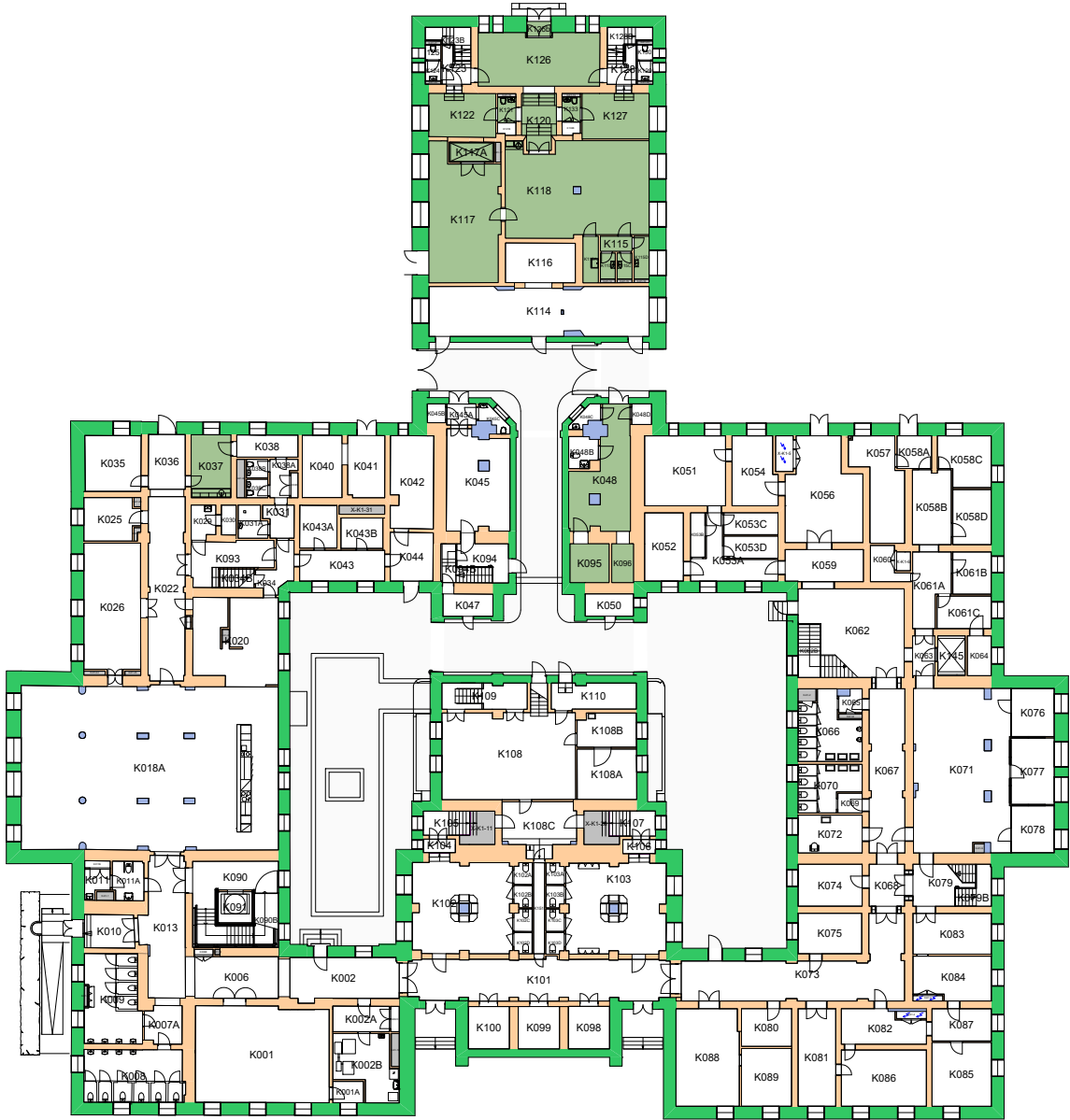

Forvaltningstegning
Ved ombygging el. må alle mål kontrolleres på stedet

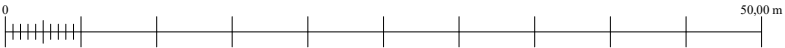

UiO : Universitetet i Oslo
Sentrum
SE01
Domus Media
Etasje: K1
Mål: 1:500 (A4 format)
Dato: 16.05.24

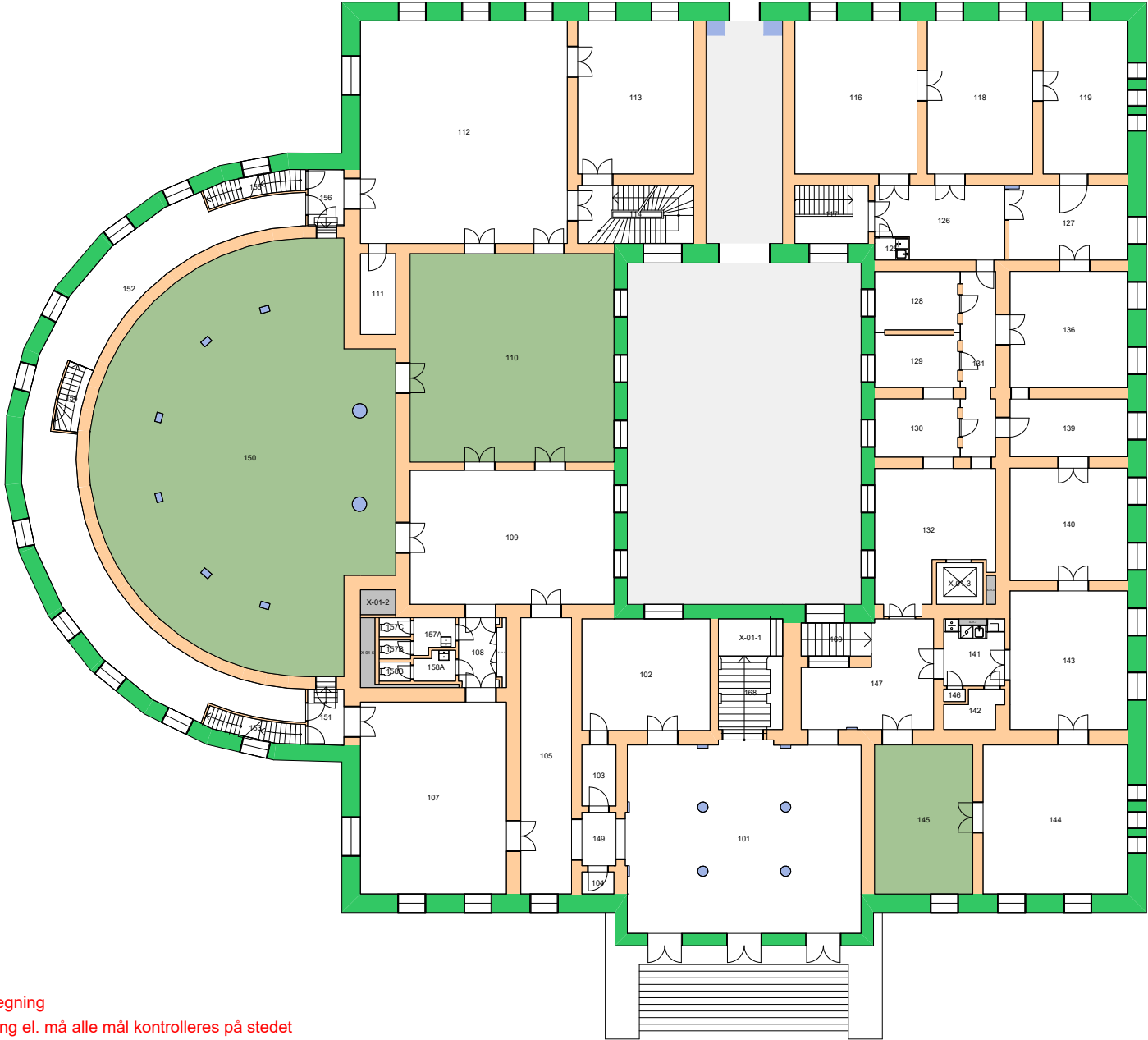

Forvaltningstegning
 Ved ombygging el. må alle mål kontrolleres på stedet



UiO : Universitetet i Oslo
 Sentrum
 SE02
 Domus Academica
 Etasje: 01
 Mål: 1:300 (A4 format)
 Dato: 16.05.24

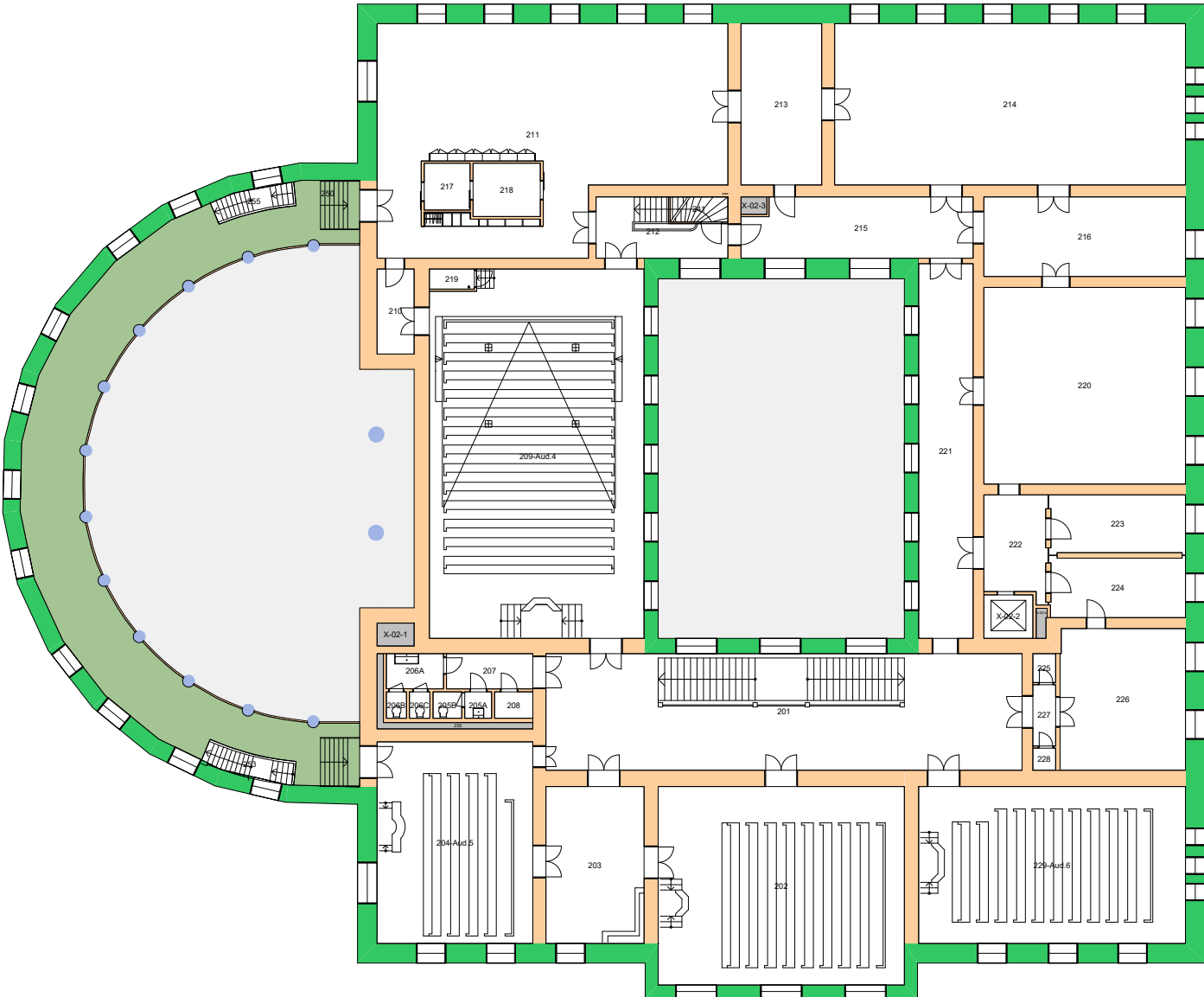

Forvaltningstegning
 Ved ombygging el. må alle mål kontrolleres på stedet



UiO : **Universitetet i Oslo**
 Sentrum
 SE02
 Domus Academica
 Etasje: 02
 Mål: 1:300 (A4 format)
 Dato: 16.05.24

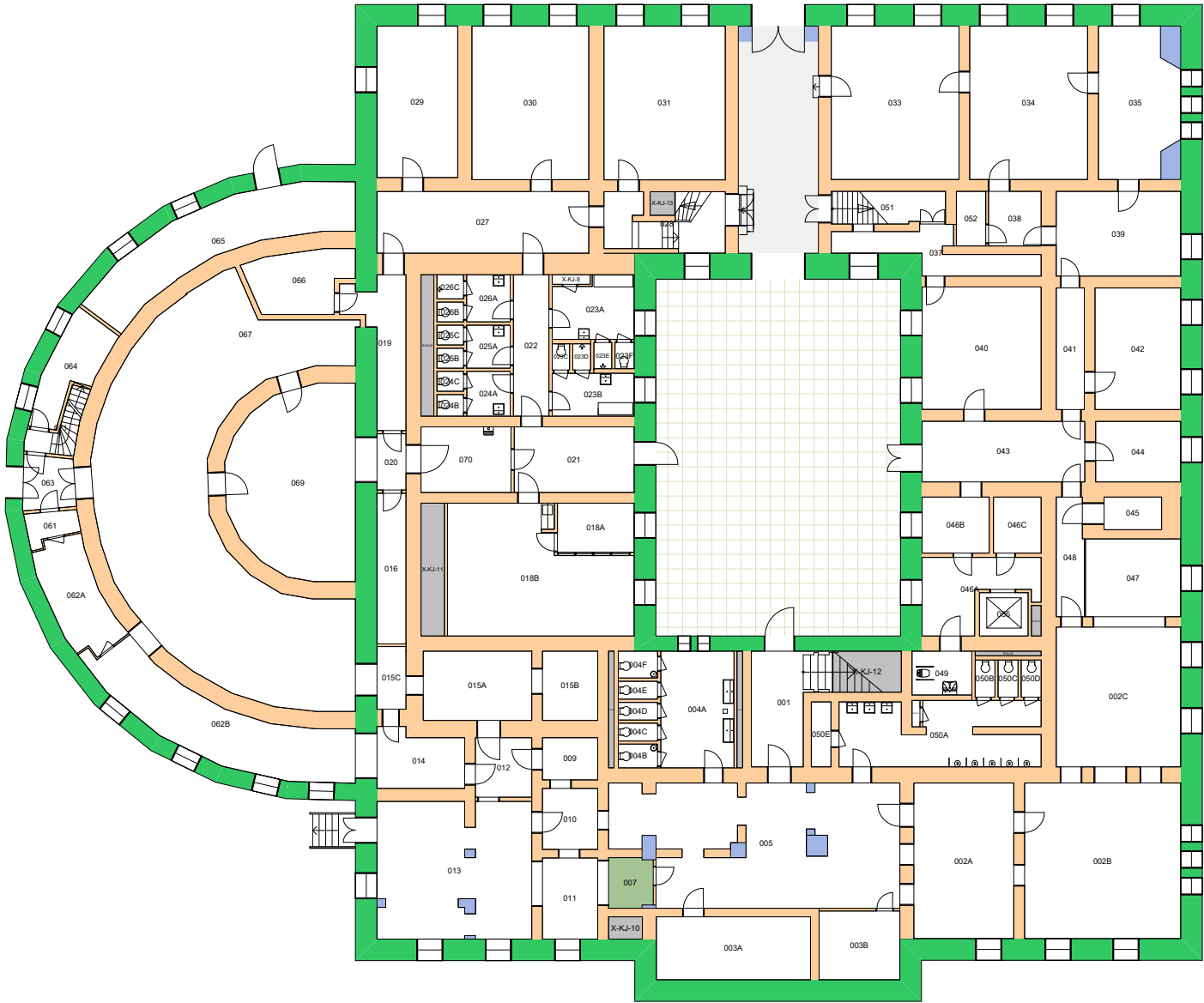

Forvaltningstegning
 Ved ombygging el. må alle mål kontrolleres på stedet



UiO : Universitetet i Oslo
 Sentrum
 SE02
 Domus Academica
 Etasje: KJ
 Mål: 1:300 (A4 format)
 Dato: 16.05.24

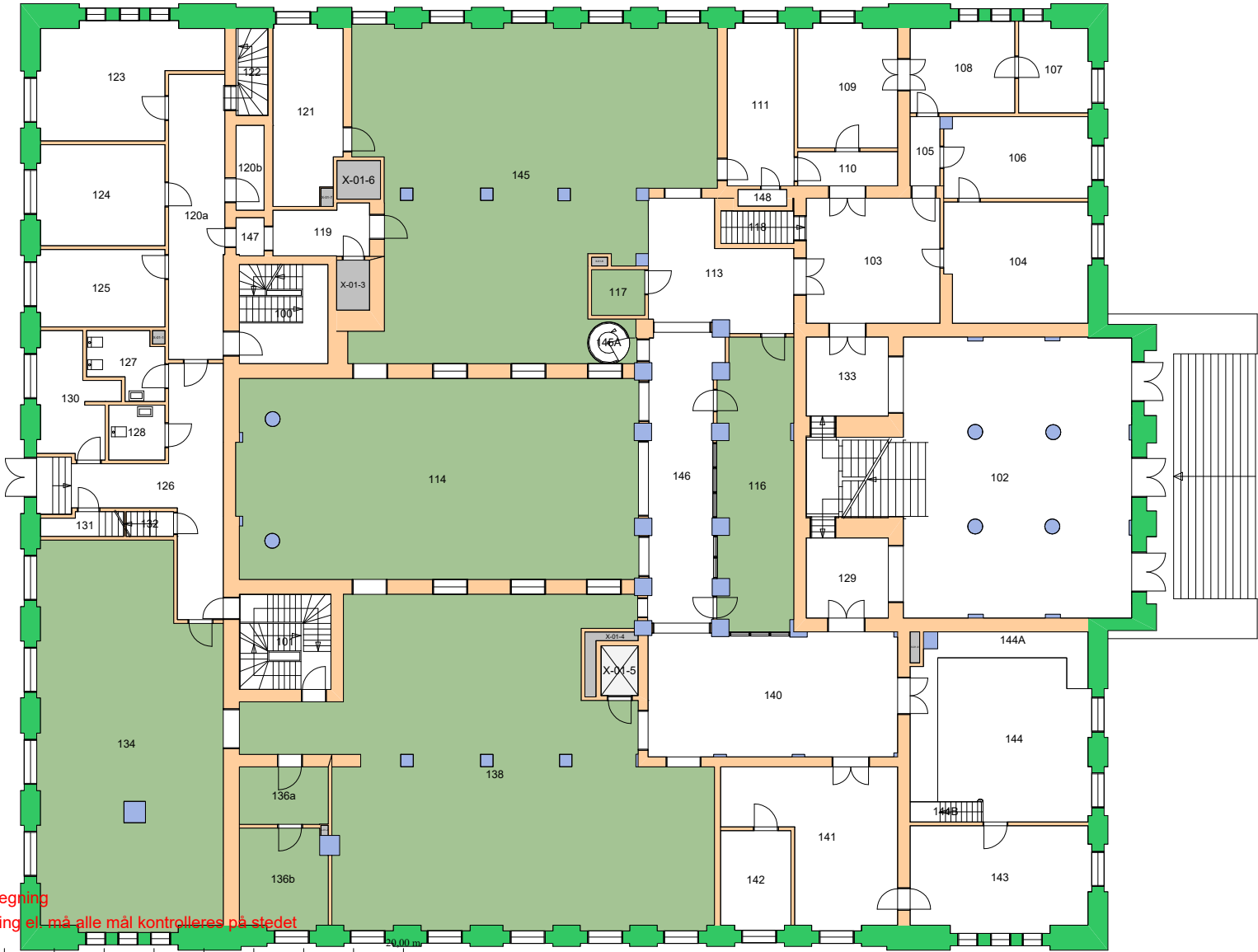

Forvaltningstegning
 Ved ombygging el. må alle mål kontrolleres på stedet



UiO : **Universitetet i Oslo**
 Sentrum
 SE03
 Domus Bibliotheca
 Etasje: 01
 Mål: 1:250 (A4 format)
 Dato: 16.05.24

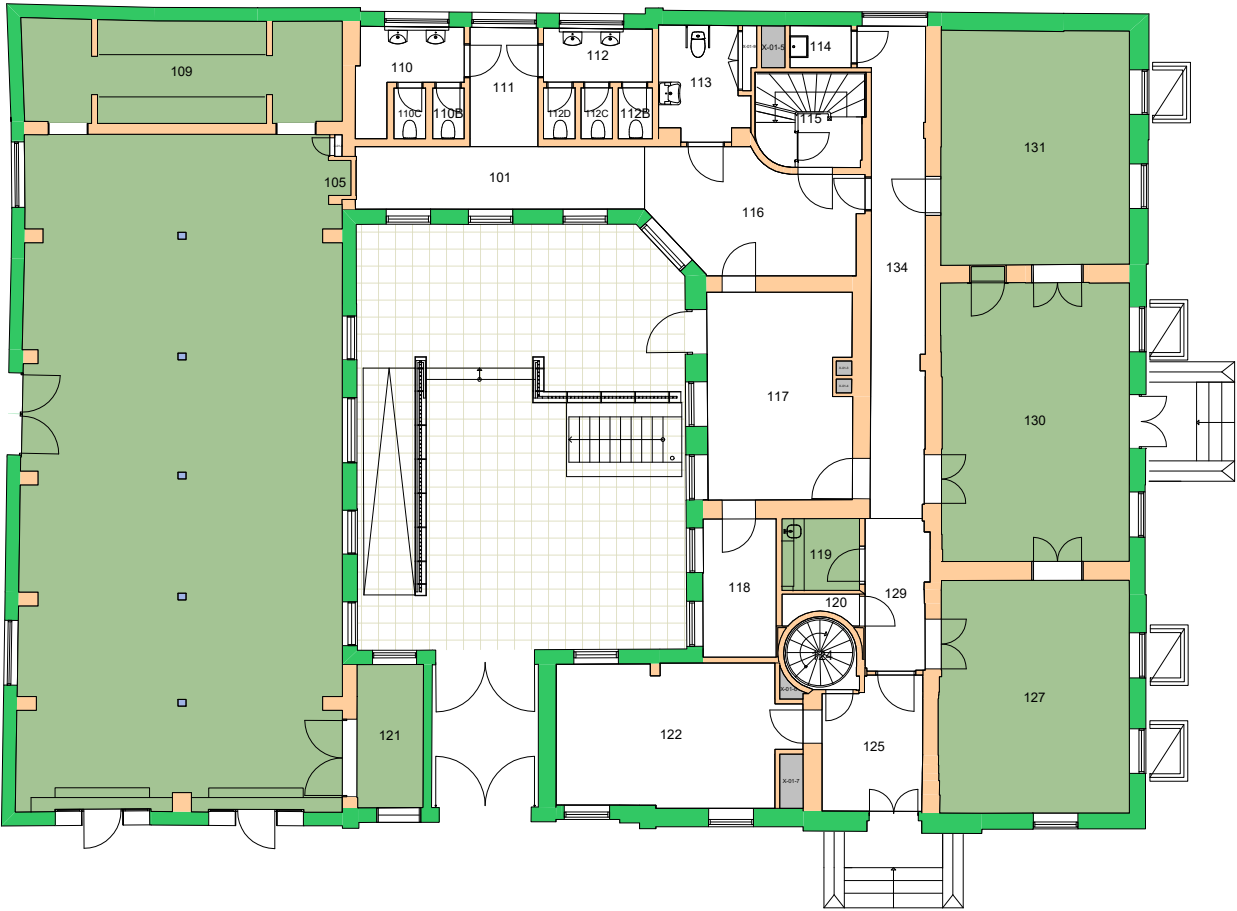

Forvaltningstegning
Ved ombygging el. må alle mål kontrolleres på stedet

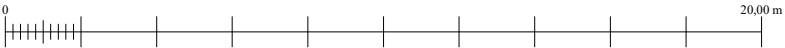

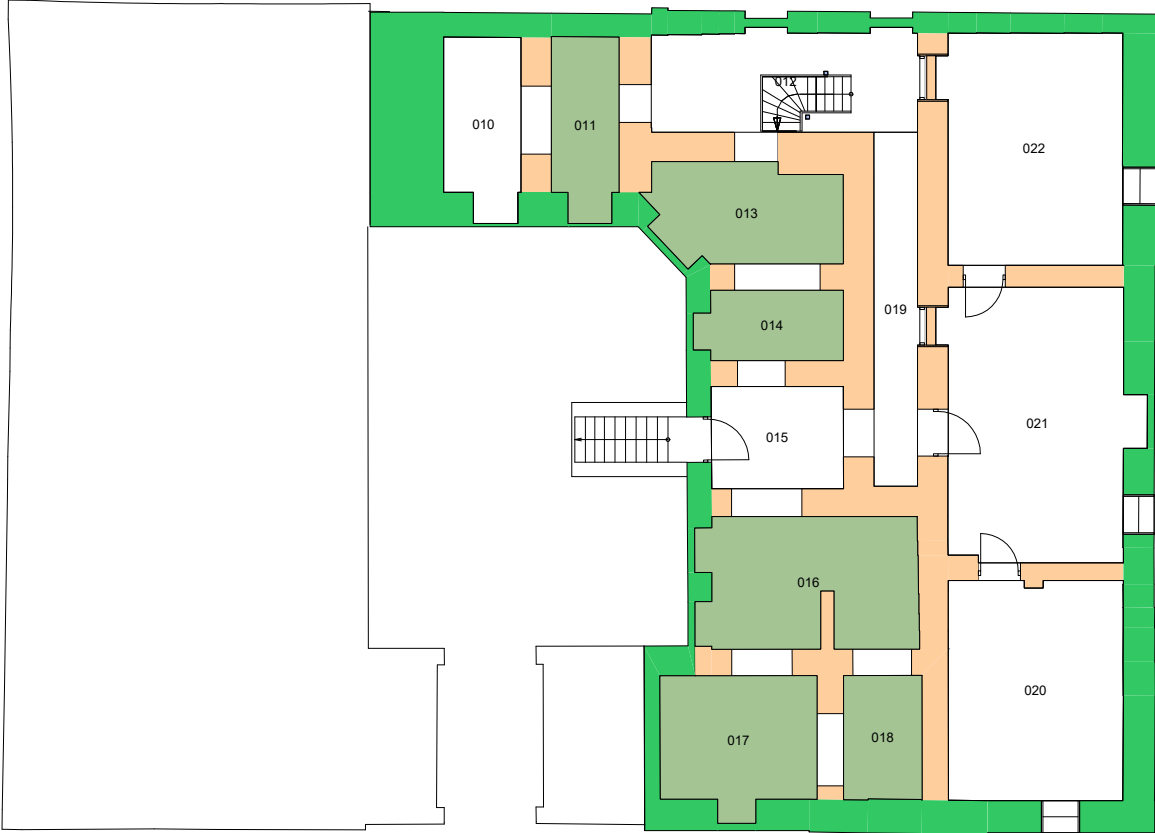

Forvaltningstegning
Ved ombygging el. må alle mål kontrolleres på stedet

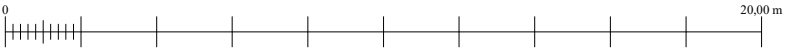

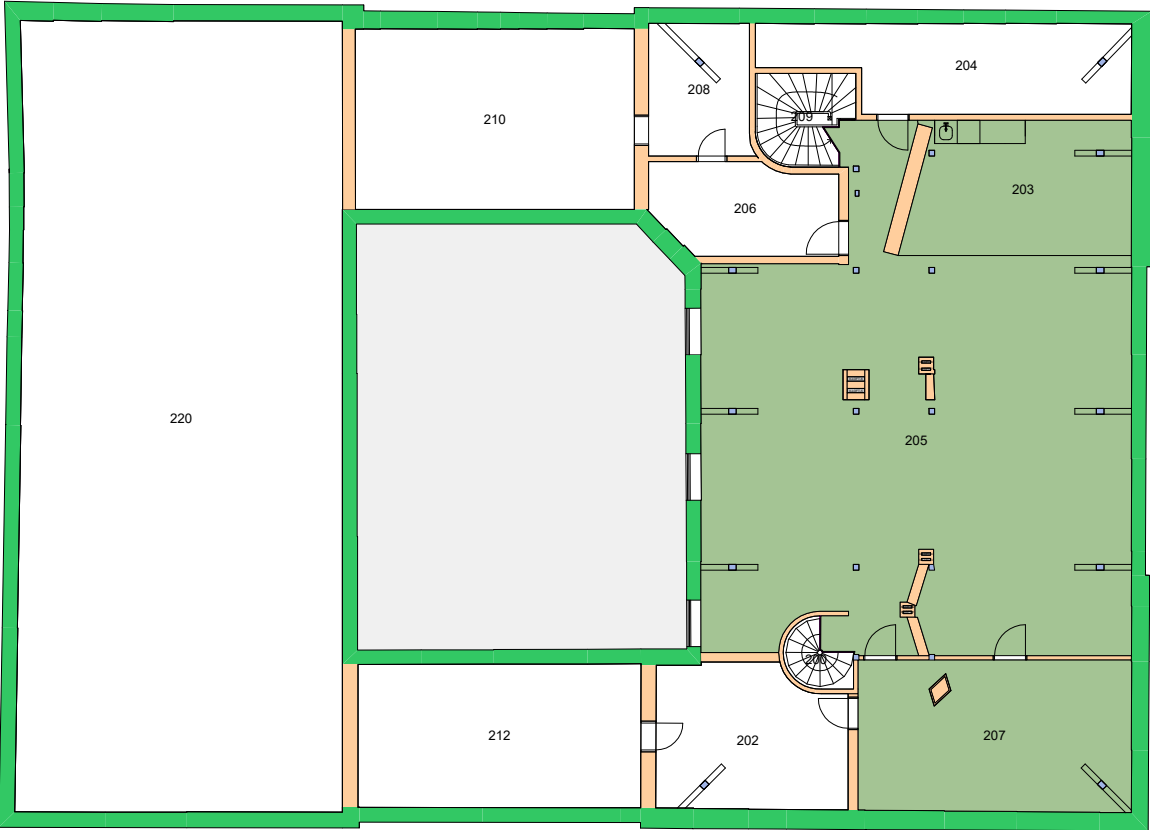

Forvaltningstegning
Ved ombygging el. må alle mål kontrolleres på stedet

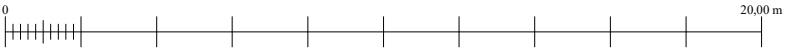

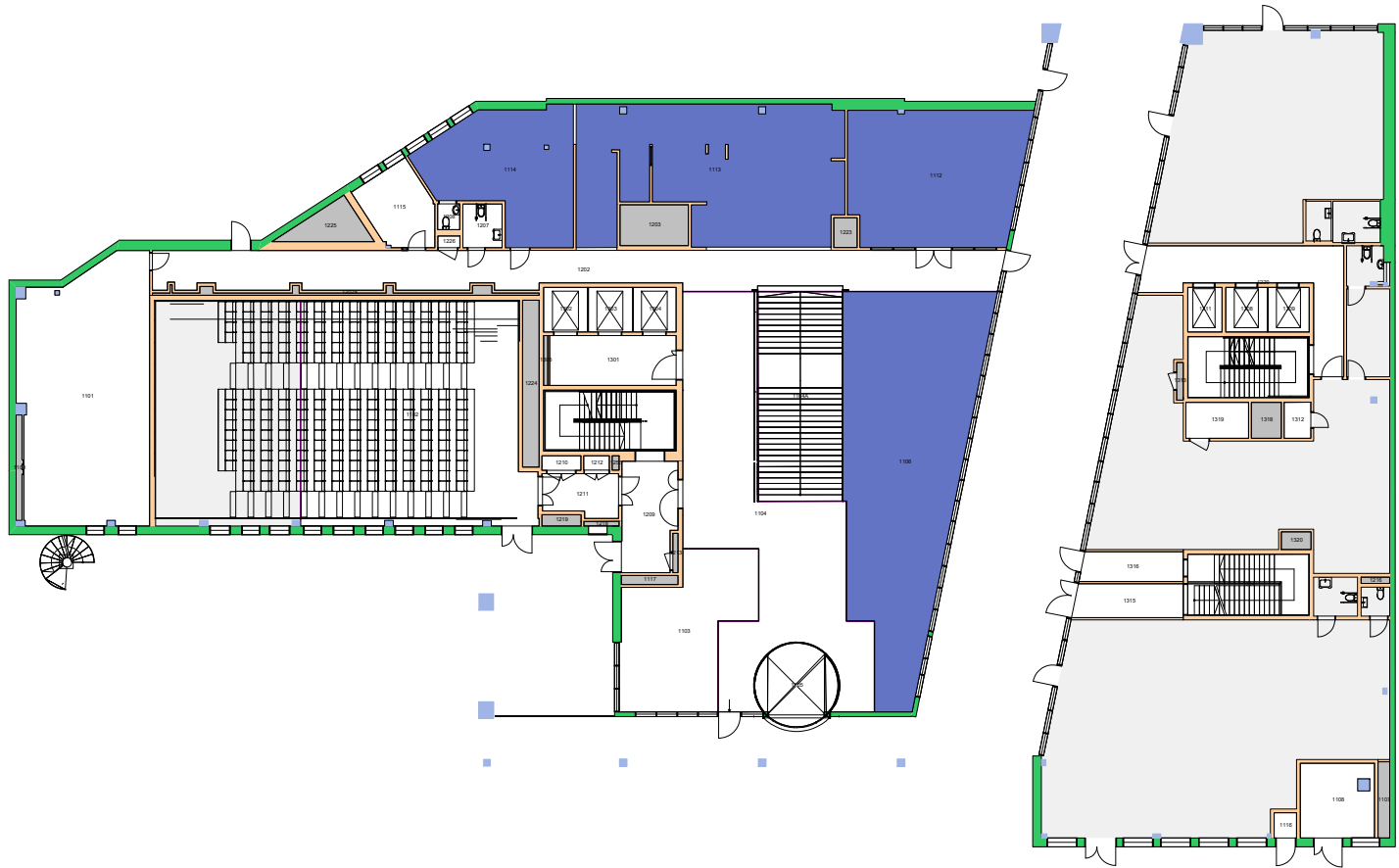

Forvaltningstegning
 Ved ombygging el. må alle mål kontrolleres på stedet



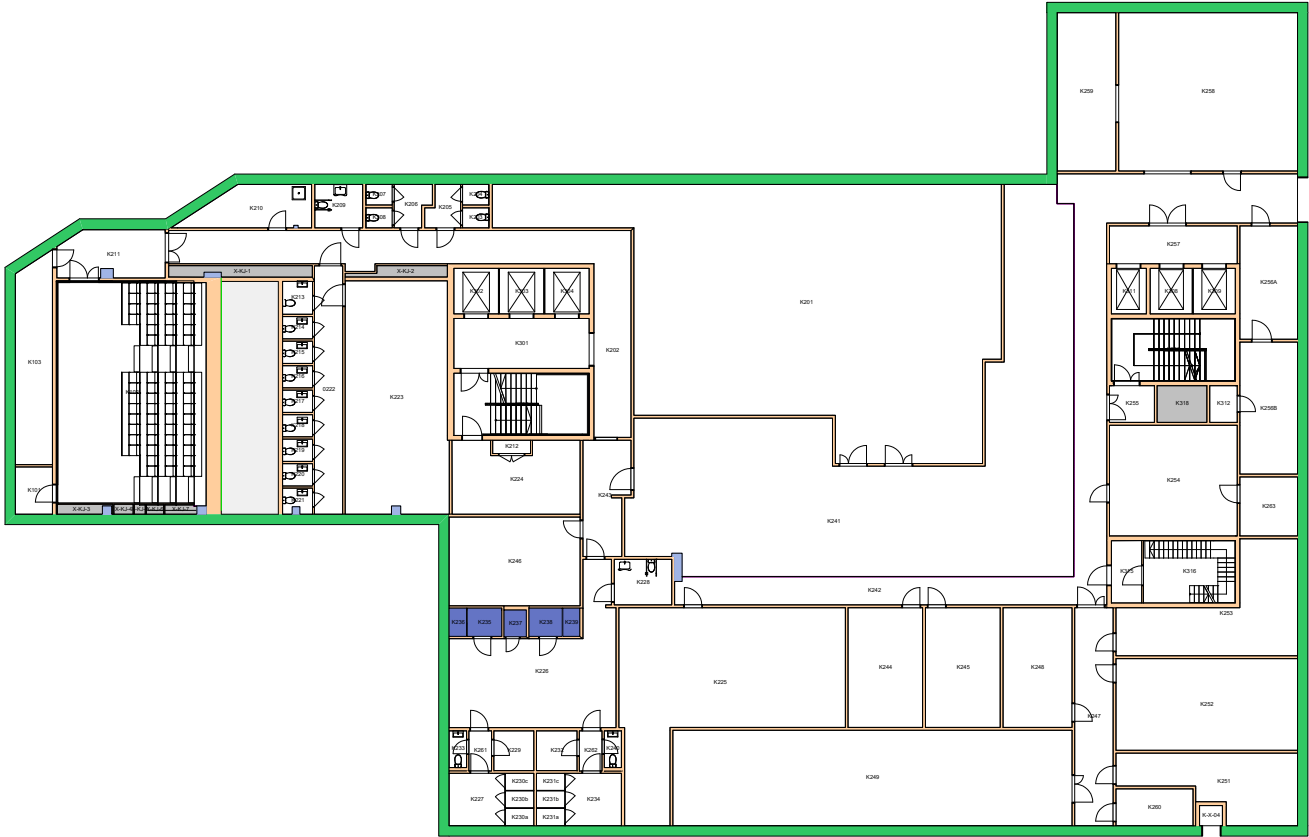

Forvaltningstegning
 Ved ombygging el. må alle mål kontrolleres på stedet



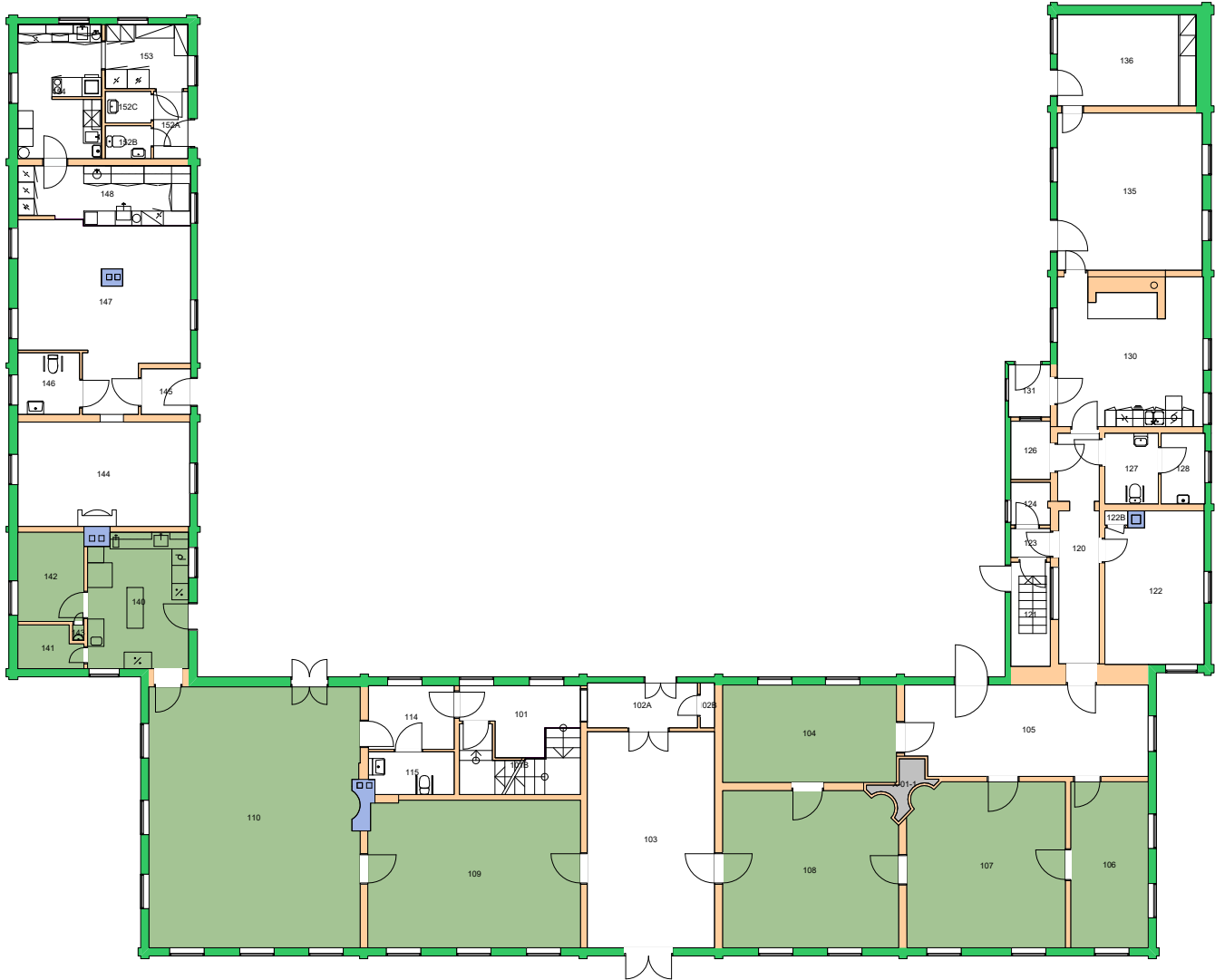

Forvaltningstegning
Ved ombygging el. må alle mål kontrolleres på stedet



UiO : **Universitetet i Oslo**
Tøyen
TØ01
Tøyen Hovedgård - Hovedhuset
Etasje: 01
Mål: 1:250 (A4 format)
Dato: 16.05.24

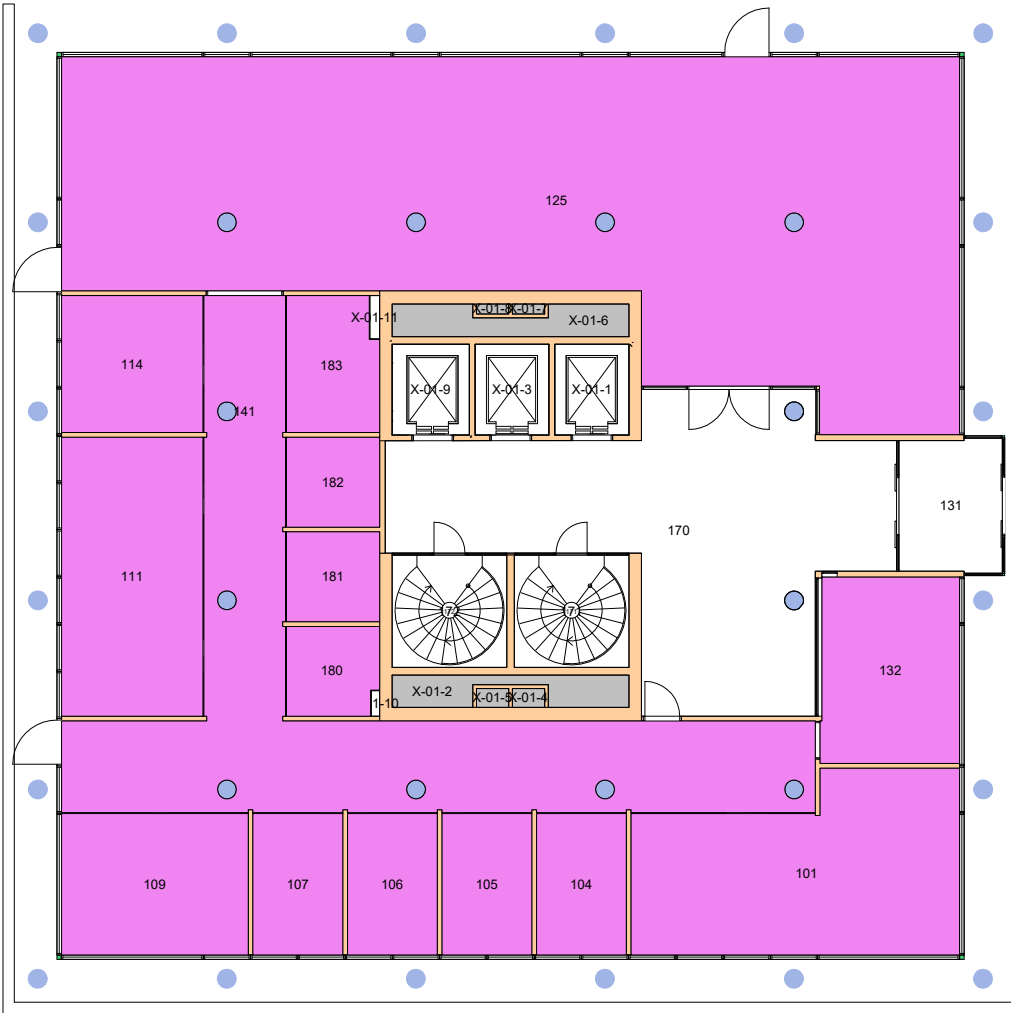

Forvaltningstegning
Ved ombygging el. må alle mål kontrolleres på stedet

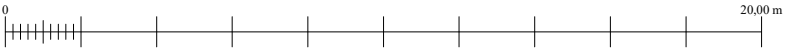

36300000 Avdeling for forsknings-og innovasjonsadministrasjon
36400000 Avdeling for studieadministrasjon

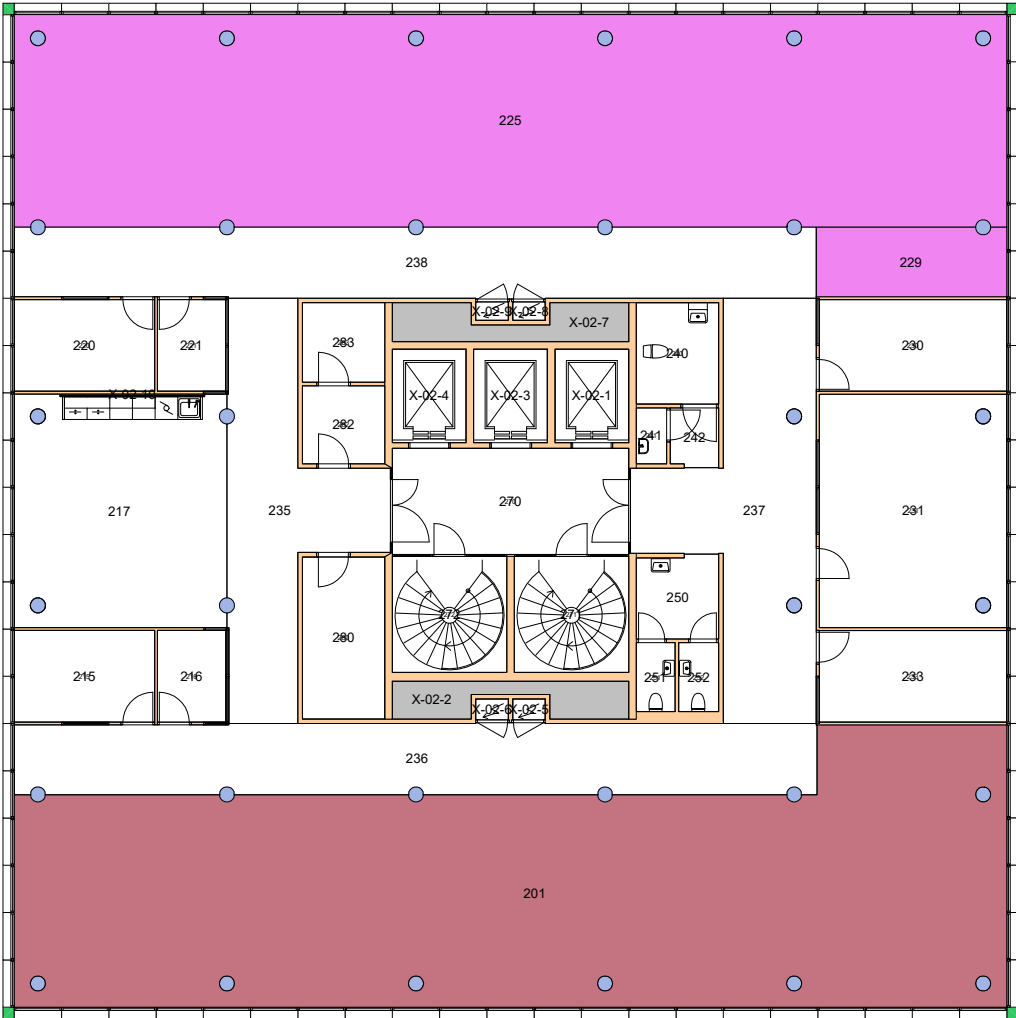

Forvaltningstegning
Ved ombygging el. må alle mål kontrolleres på stedet

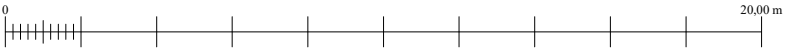

UiO : Universitetet i Oslo
Øvre Blindern
BL01
Lucy Smiths hus
Etasje: 02
Mål: 1:200 (A4 format)
Dato: 16.05.24

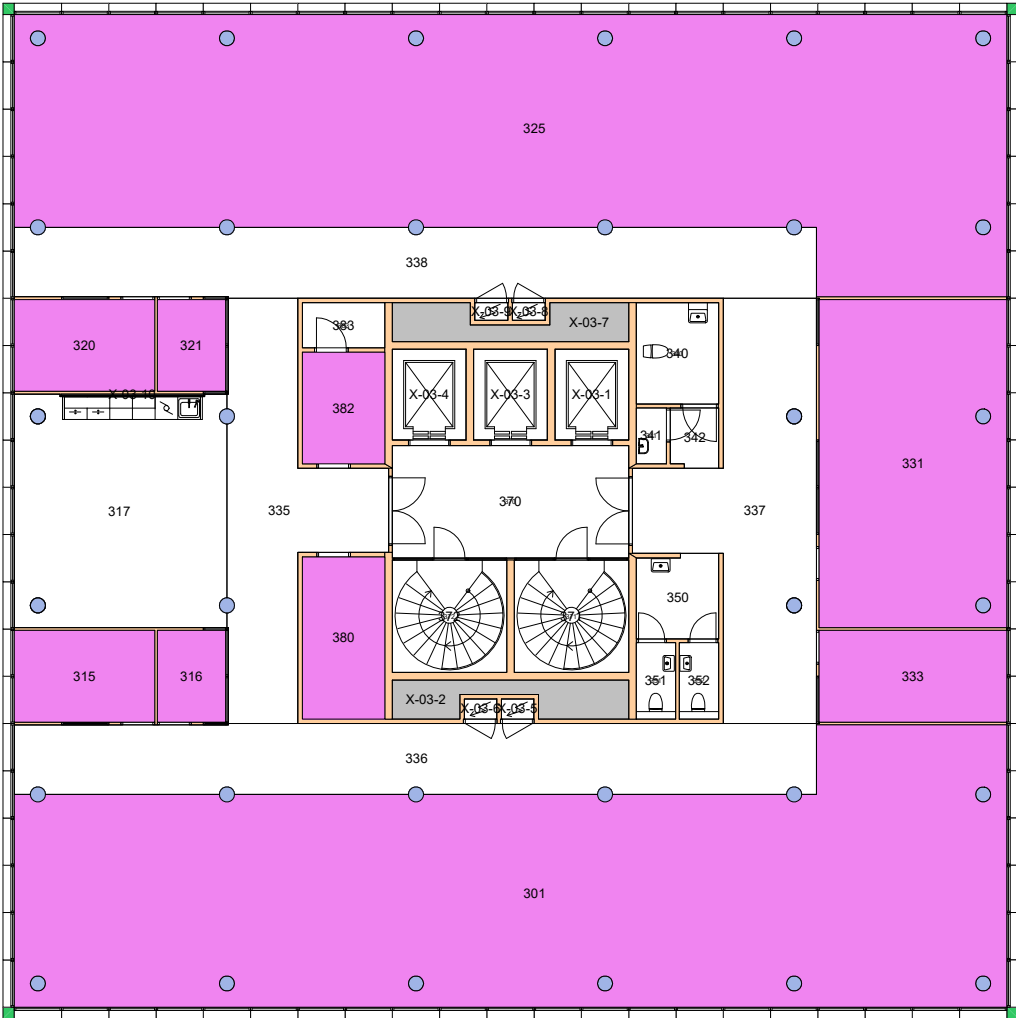

Forvaltningstegning
Ved ombygging el. må alle mål kontrolleres på stedet

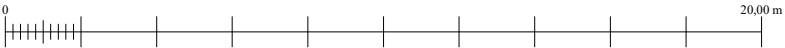

36300000 Avdeling for forsknings-og innovasjonsadministrasjon

36350000 Avdeling for personalstøtte

36400000 Avdeling for studieadministrasjon

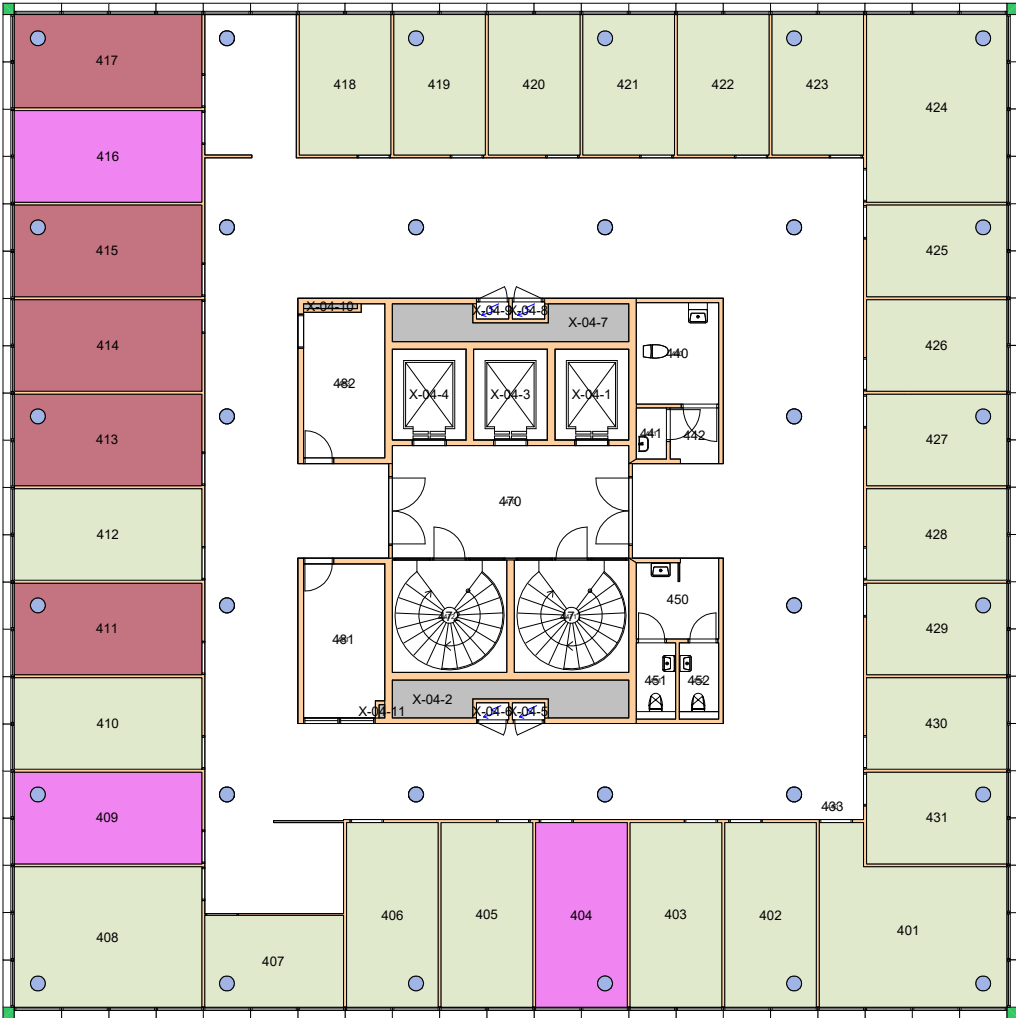

Forvaltningstegning
Ved ombygging el. må alle mål kontrolleres på stedet



UiO : Universitetet i Oslo
Øvre Blindern
BL01
Lucy Smiths hus
Etasje: 04
Mål: 1:200 (A4 format)
Dato: 16.05.24

36350000 Avdeling for personalstøtte
36700000 Avdeling for kommunikasjon og samfunnskontakt

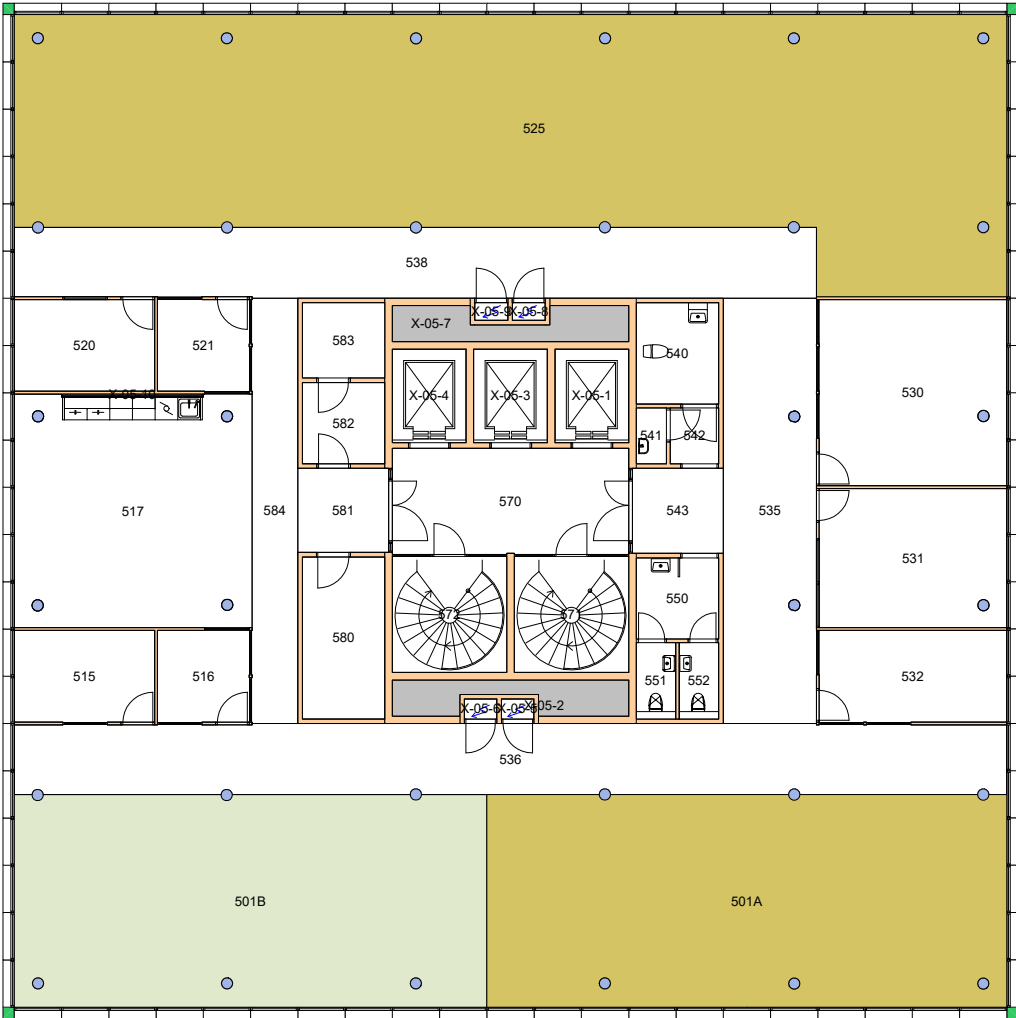

Forvaltningstegning
Ved ombygging el. må alle mål kontrolleres på stedet

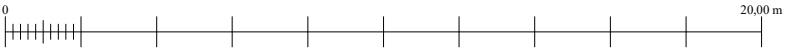

UiO : **Universitetet i Oslo**
Øvre Blindern
BL01
Lucy Smiths hus
Etasje: 05
Mål: 1:200 (A4 format)
Dato: 16.05.24

Brukerenhet

- 36100000 Enhet for intern revisjon
- 36150000 Enhet for HMS og beredskap
- 36350000 Avdeling for personalstøtte
- 36700000 Avdeling for kommunikasjon og samfunnskontakt

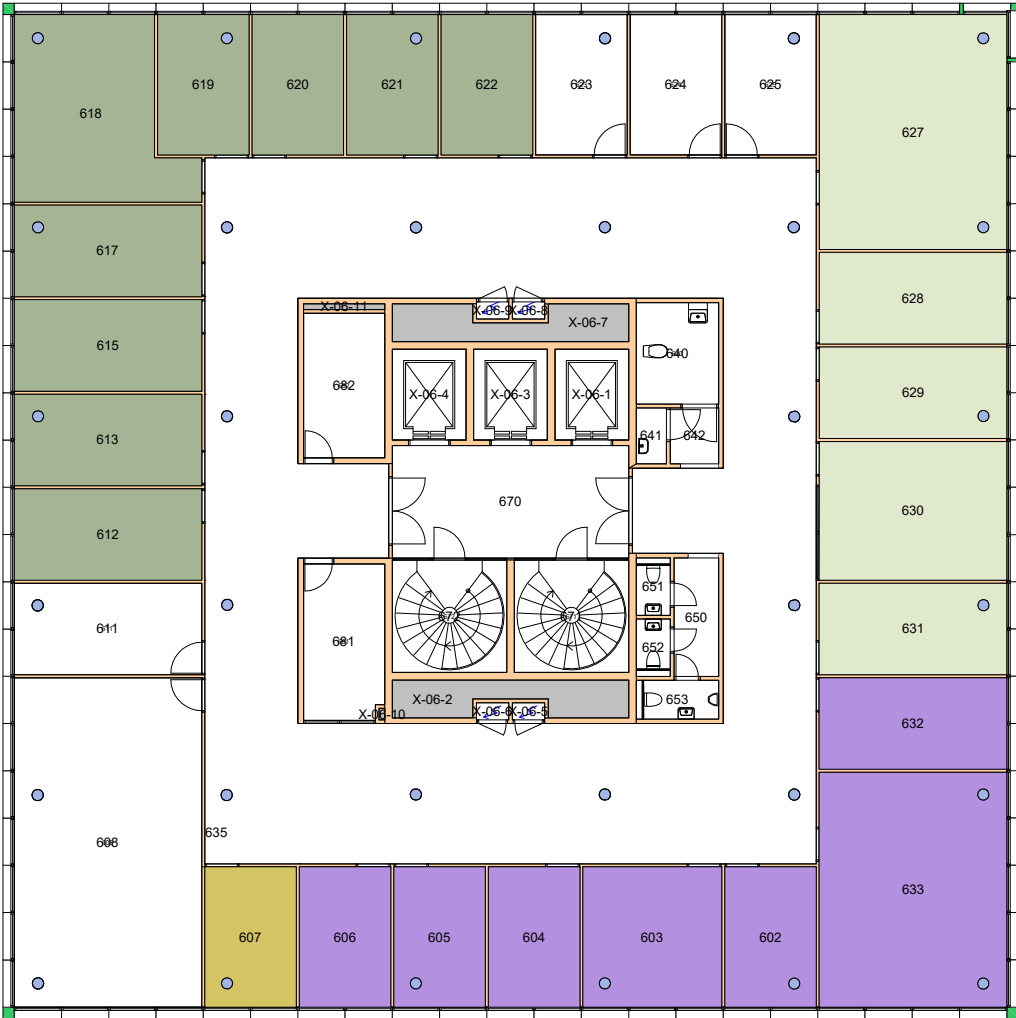

Forvaltningstegning
Ved ombygging el. må alle mål kontrolleres på stedet



UiO : Universitetet i Oslo
Øvre Blindern
BL01
Lucy Smiths hus
Etasje: 06
Mål: 1:200 (A4 format)
Dato: 16.05.24

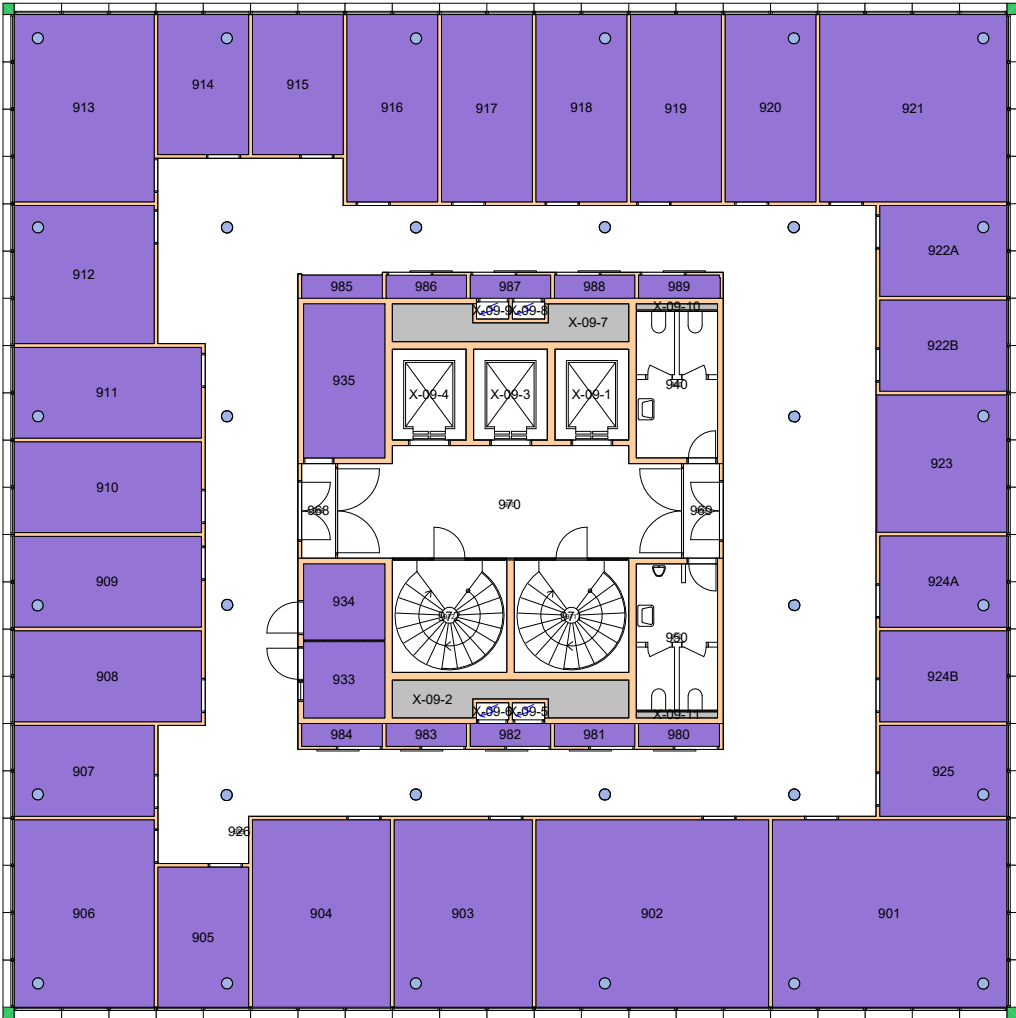

Forvaltningstegning
Ved ombygging el. må alle mål kontrolleres på stedet

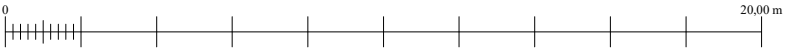

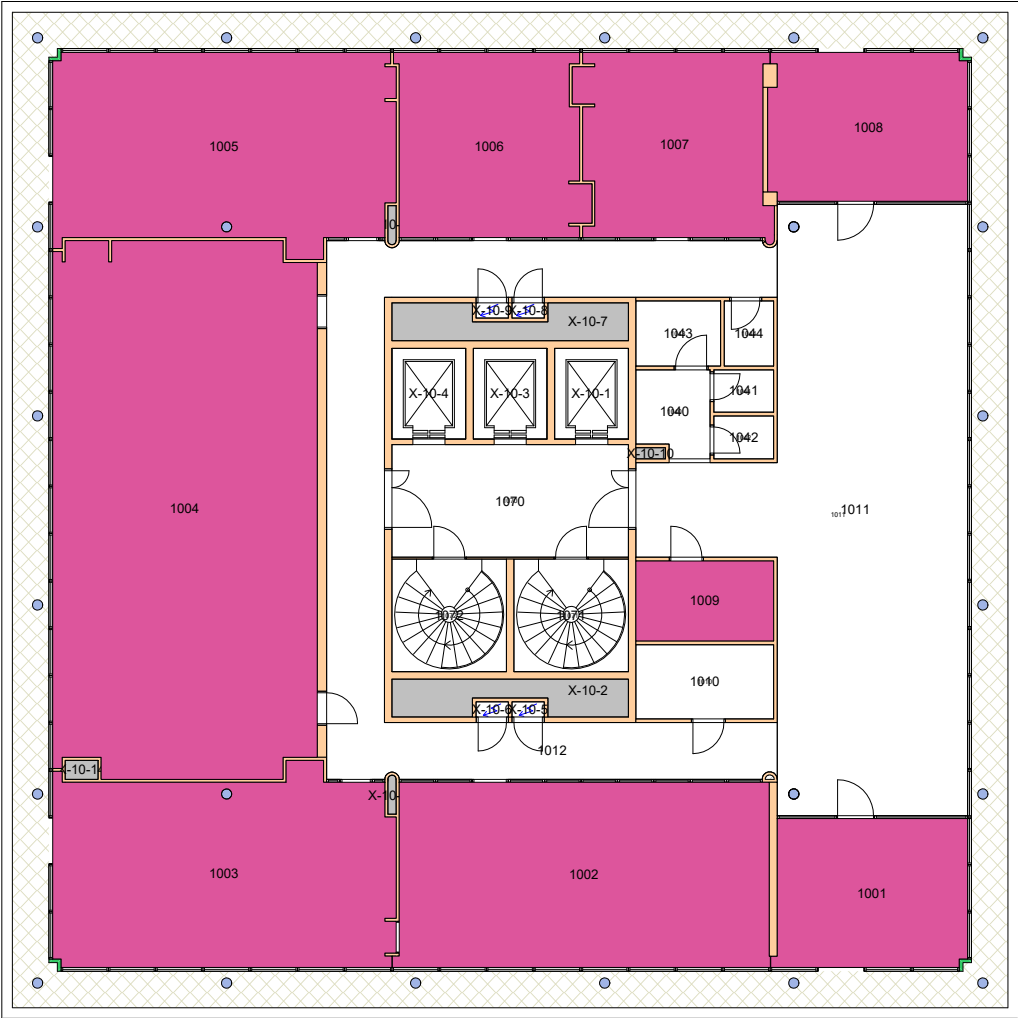

Forvaltningstegning
Ved ombygging el. må alle mål kontrolleres på stedet

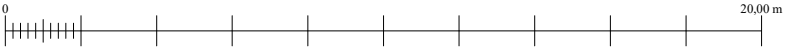

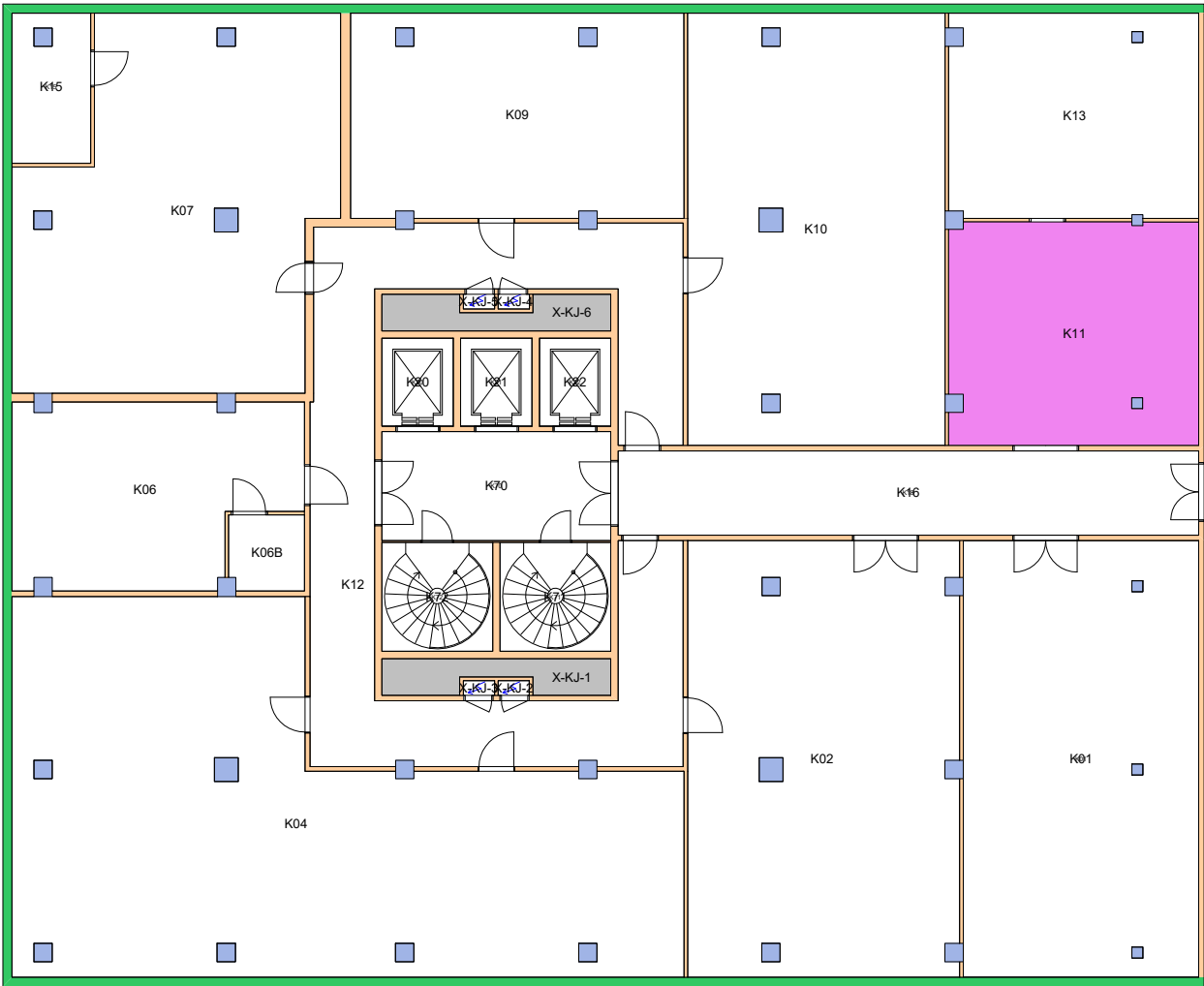

Forvaltningstegning
Ved ombygging el. må alle mål kontrolleres på stedet

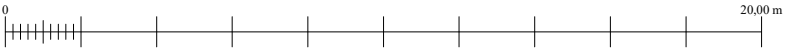

Brukerenhet

- 36100000 Enhet for intern revisjon
- 36997500 SiO Foreninger
- 36997600 SiO Kundeservice

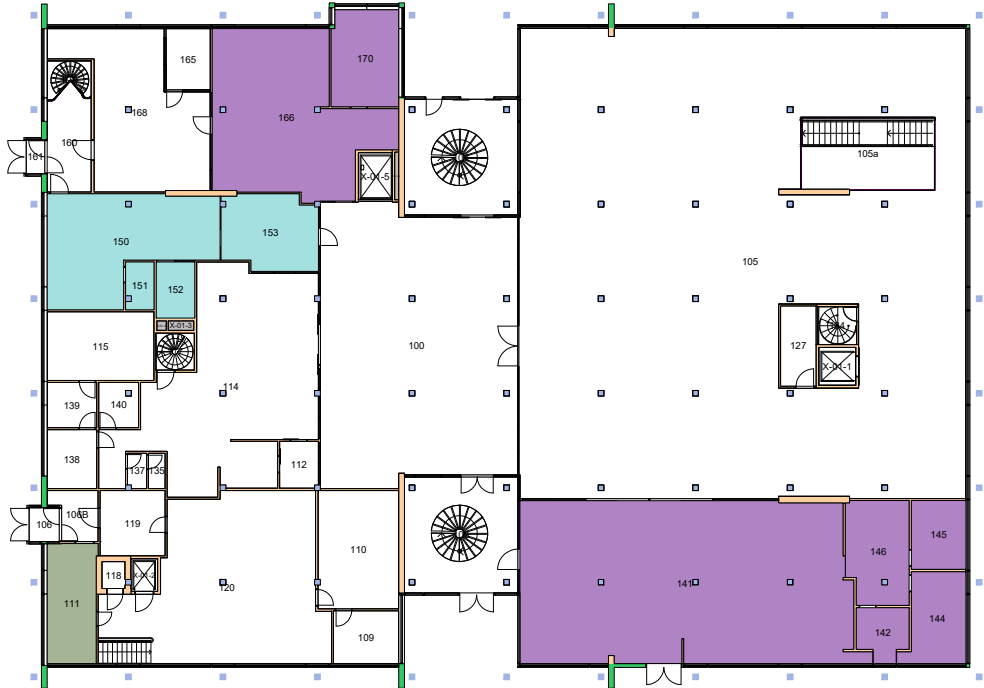

Forvaltningstegning
Ved ombygging el. må alle mål kontrolleres på stedet



Space Manager Pythagoras AB Lisensen tilhører Universitetet i Oslo

UiO : Universitetet i Oslo
Øvre Blindern
BL02
Kristian Ottosens hus
Etasje: 01
Mål: 1:400 (A4 format)
Dato: 16.05.24



Forvaltningstegning
 Ved ombygging el. må alle mål kontrolleres på stedet



Brukerenhet

- 36350000 Avdeling for personalstøtte
- 36400000 Avdeling for studieadministrasjon
- 36994100 Studentprestens kontor
- 36997400 SiO Helse
- 36997600 SiO Kundeservice
- 36997700 SiO Konsern



Forvaltningstegning
Ved ombygging el. må alle mål kontrolleres på stedet



Space Manager Pythagoras AB Lisensen tilhører Universitetet i Oslo

UiO : Universitetet i Oslo
Øvre Blindern
BL02
Kristian Ottosens hus
Etasje: KJ
Mål: 1:400 (A4 format)
Dato: 16.05.24

36200000 Enhet for Bedriftshelsetjeneste
36997500 SiO Foreninger



Forvaltningstegning
Ved ombygging el. må alle mål kontrolleres på stedet



UiO : Universitetet i Oslo
Øvre Blindern
BL02
Kristian Ottosens hus
Etasje: UE
Mål: 1:400 (A4 format)
Dato: 16.05.24

Brukerenhet

36997200 SiO Mat og Drikke ■
36997300 SiO, Karrieresenteret ■

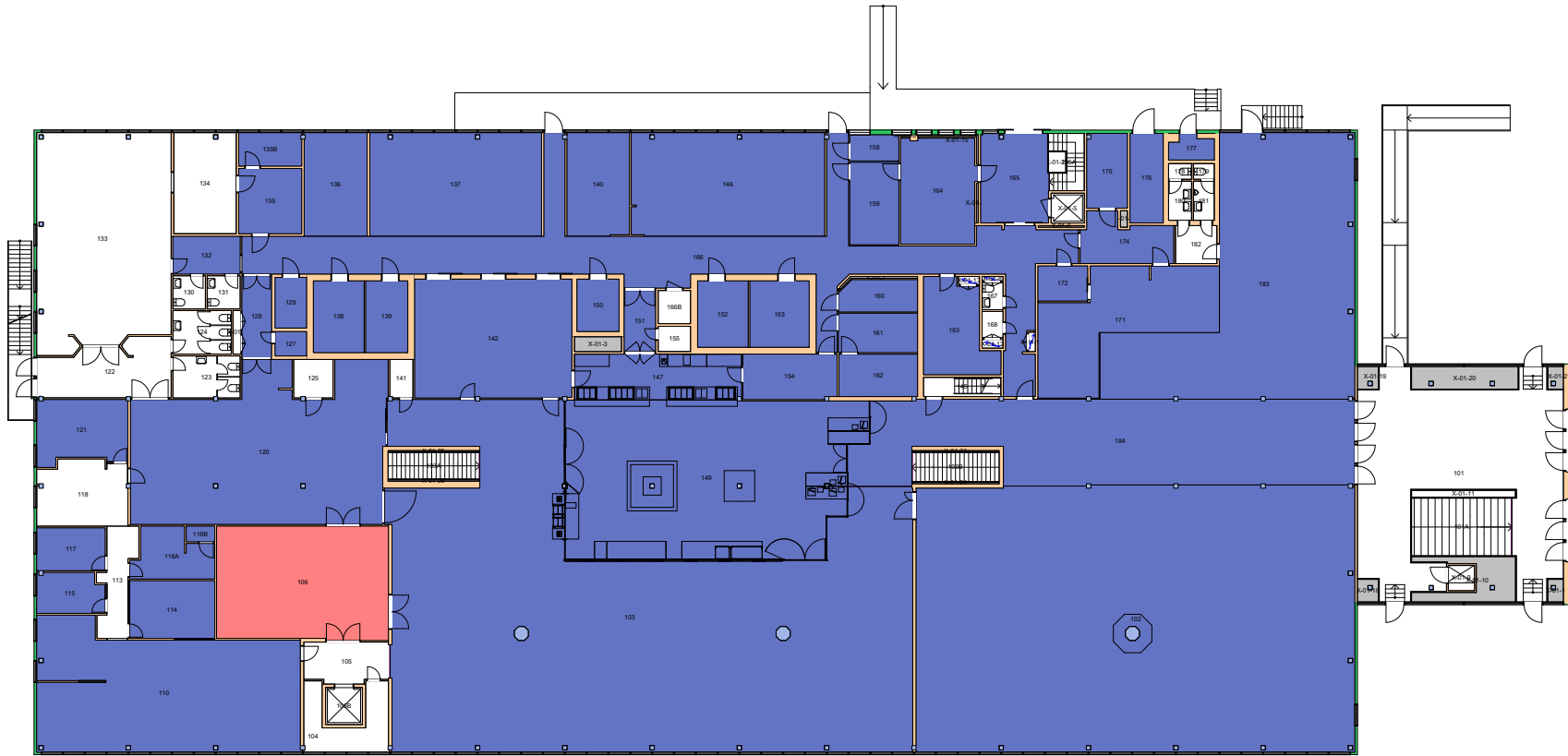

Forvaltningstegning
Ved ombygging el. må alle mål kontrolleres på stedet



Space Manager Pythagoras AB Lisensen tilhører Universitetet i Oslo

UiO : Universitetet i Oslo
Øvre Blindern
Frederikke
Etasje: 01
Mål: 1:400 (A4 format)
Dato: 16.05.24

Brukerenhet

- 36000000 LOS Uten
- 36200000 Enhet for Bedriftshelsetjeneste
- 36994100 Studentprestens kontor
- 36994400 Muslimske studenter
- 36997100 SiO Athletica
- 36997200 SiO Mat og Drikke
- 36997300 SiO, Karrieresenteret

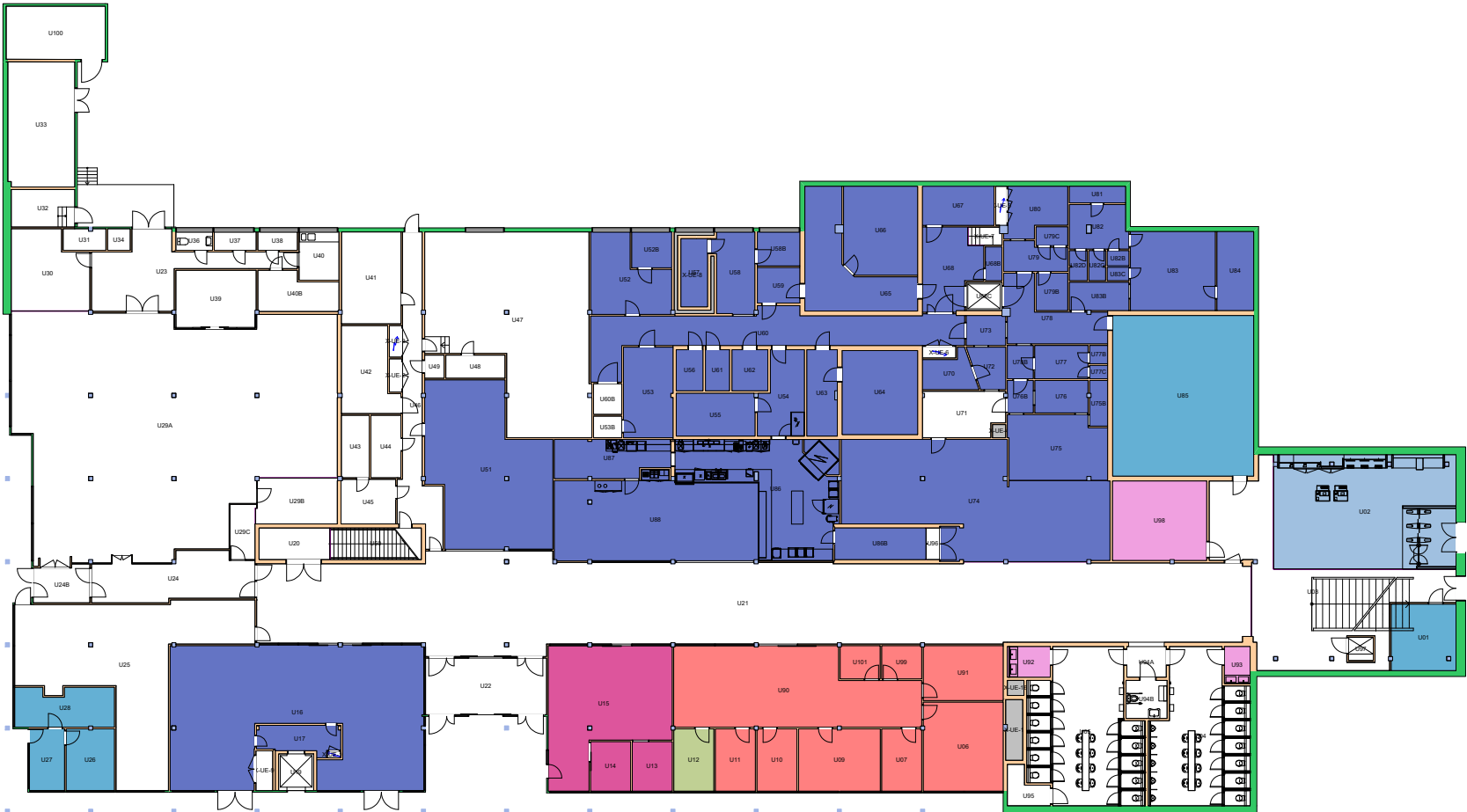

Forvaltningstegning
 Ved ombygging el. må alle mål kontrolleres på stedet



Space Manager Pythagoras AB Lisensen tilhører Universitetet i Oslo

UiO : Universitetet i Oslo
 Øvre Blindern
 BL03
 Frederikke
 Etasje: UE
 Mål: 1:400 (A4 format)
 Dato: 16.05.24

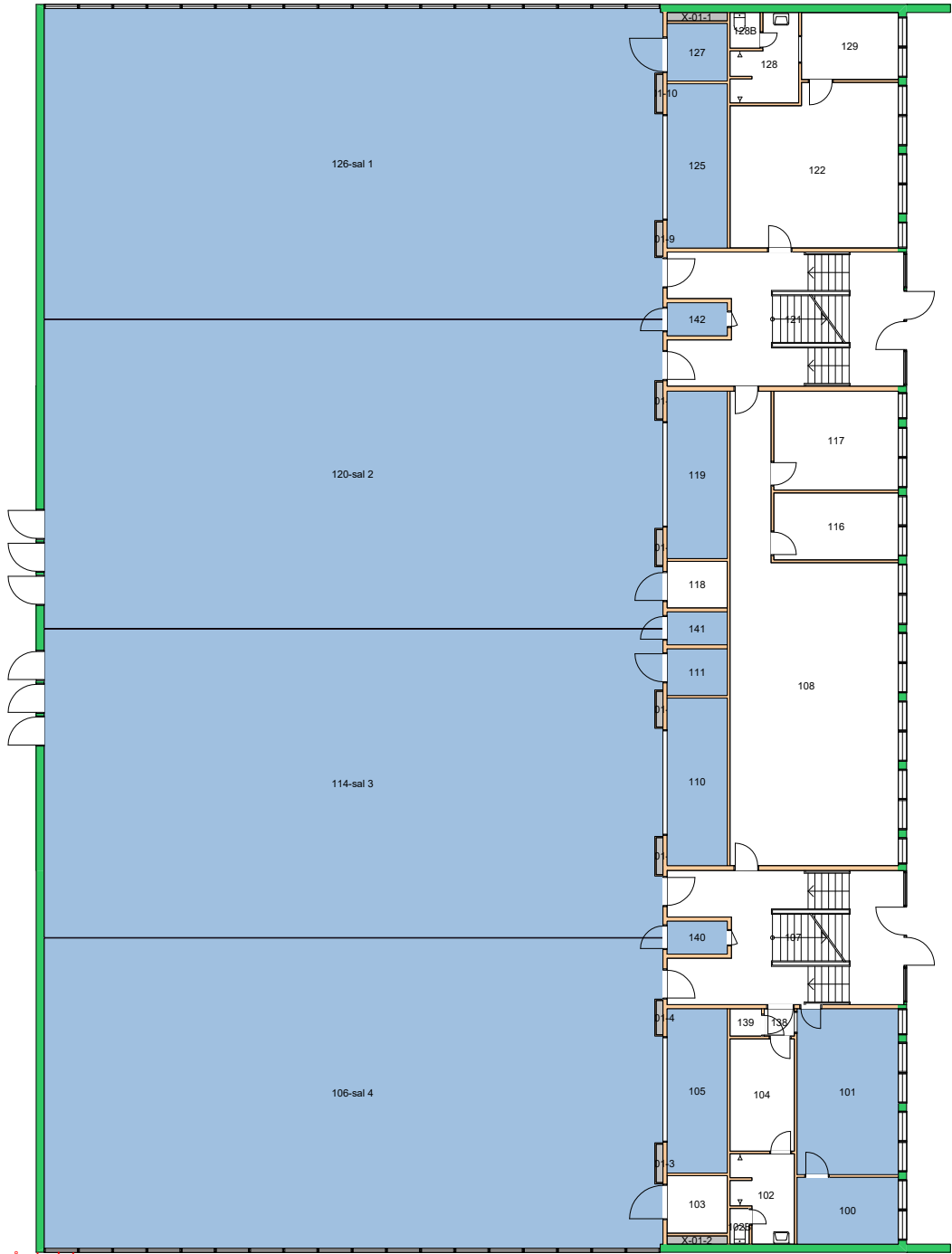

Forvaltningstegning
 Ved ombygging el. må alle mål kontrolleres på stedet



UiO : **Universitetet i Oslo**
 Øvre Blindern
 BL04
 Idrettsbygningen
 Etasje: 01
 Mål: 1:250 (A4 format)
 Dato: 16.05.24

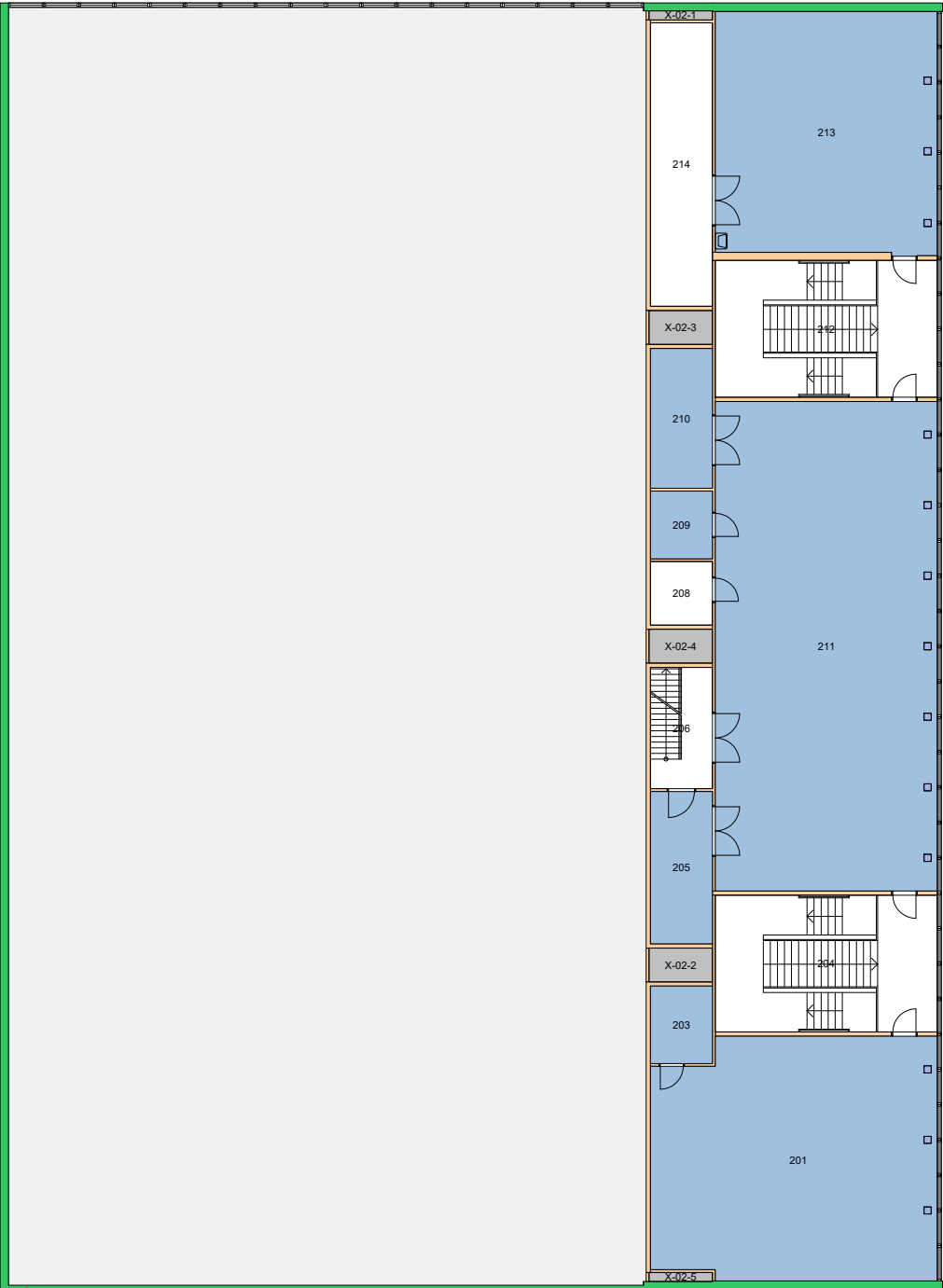

Forvaltningstegning
 Ved ombygging el. må alle mål kontrolleres på stedet



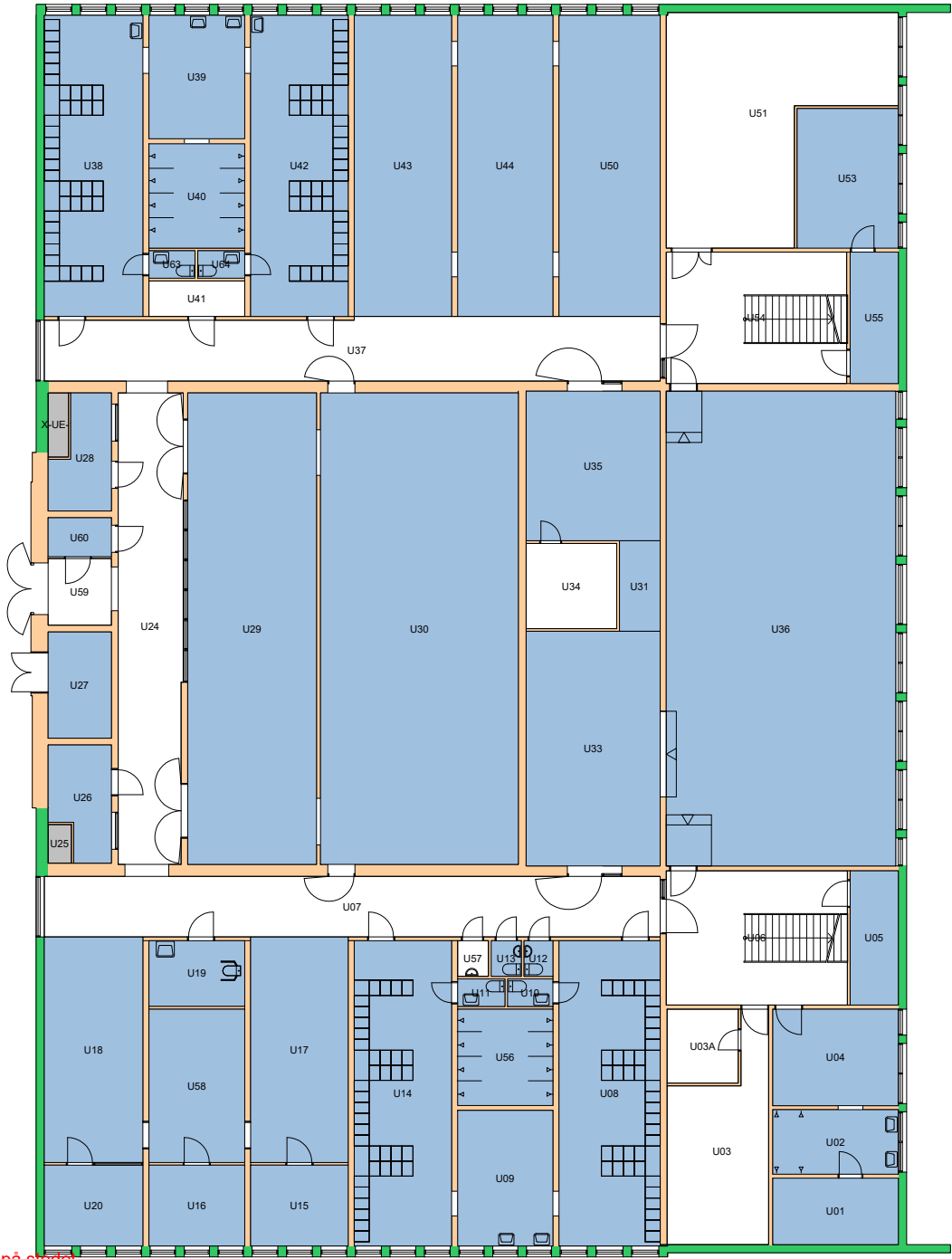

UiO : Universitetet i Oslo
 Øvre Blindern
 BL04
 Idrettsbygningen
 Etasje: UE
 Mål: 1:250 (A4 format)
 Dato: 16.05.24

Forvaltningstegning
 Ved ombygging el. må alle mål kontrolleres på stedet



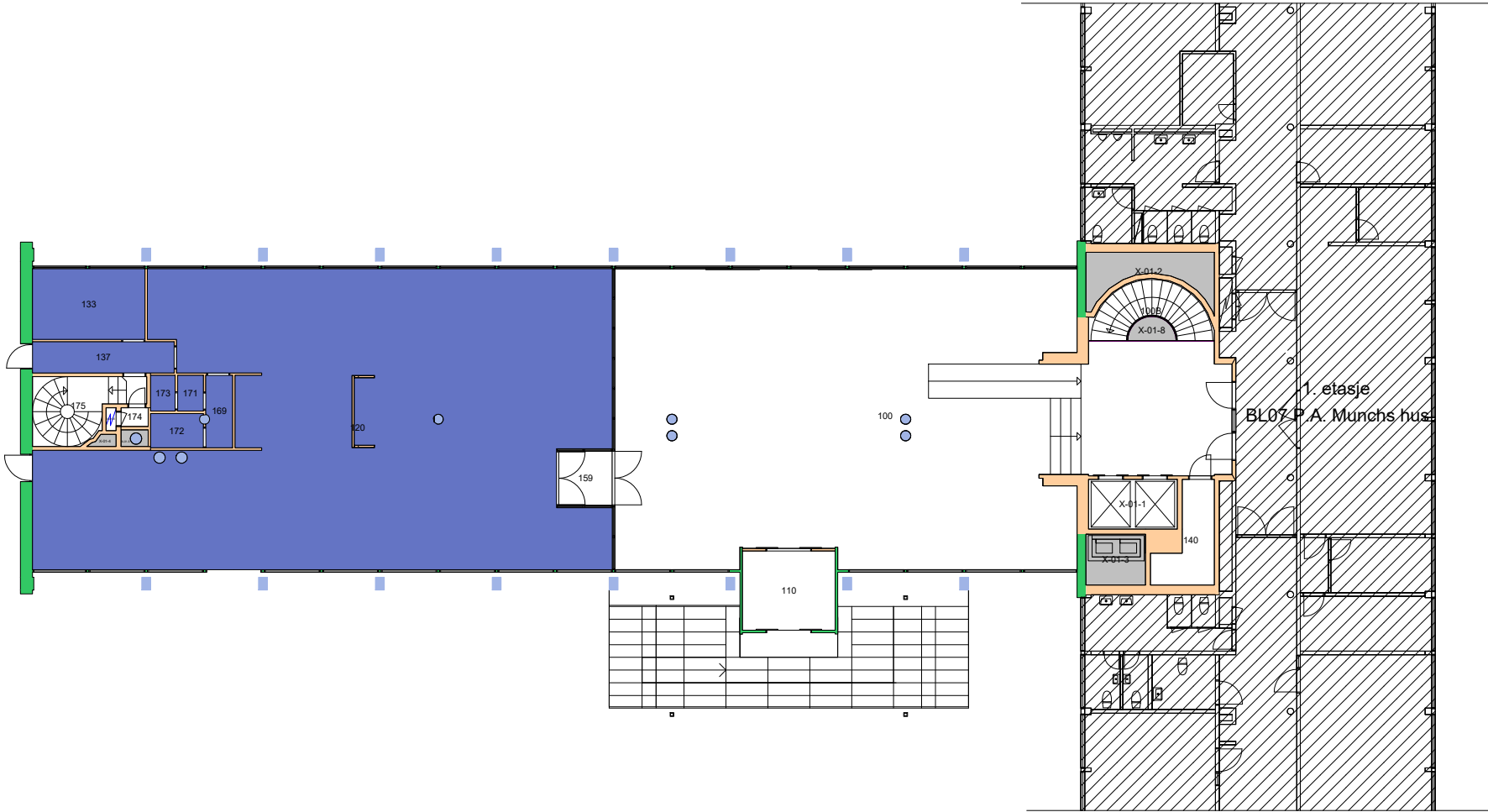

Forvaltningstegning
 Ved ombygging el. må alle mål kontrolleres på stedet



UiO : Universitetet i Oslo
 Øvre Blindern
 BL08
 Niels Treschows hus
 Etasje: 01
 Mål: 1:250 (A4 format)
 Dato: 16.05.24

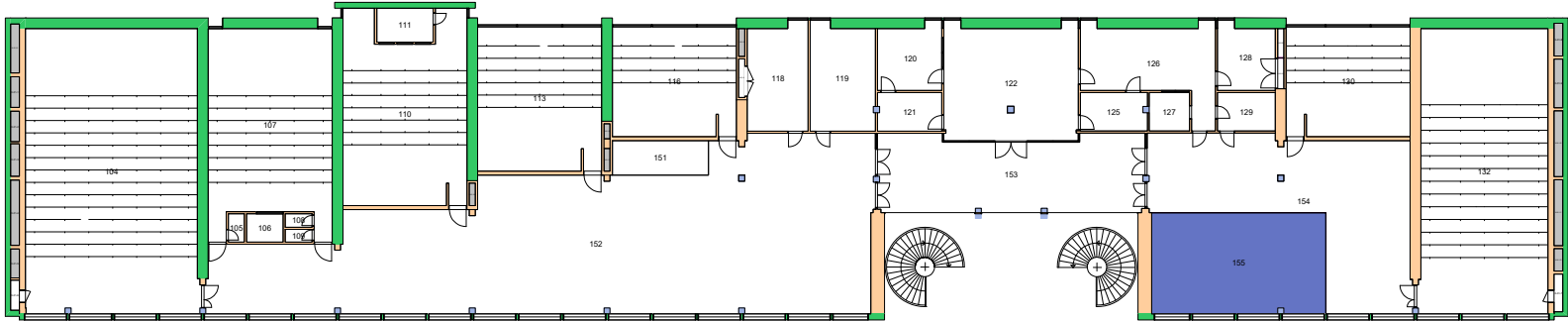

Forvaltningstegning
Ved ombygging el. må alle mål kontrolleres på stedet

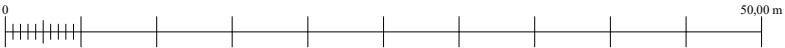

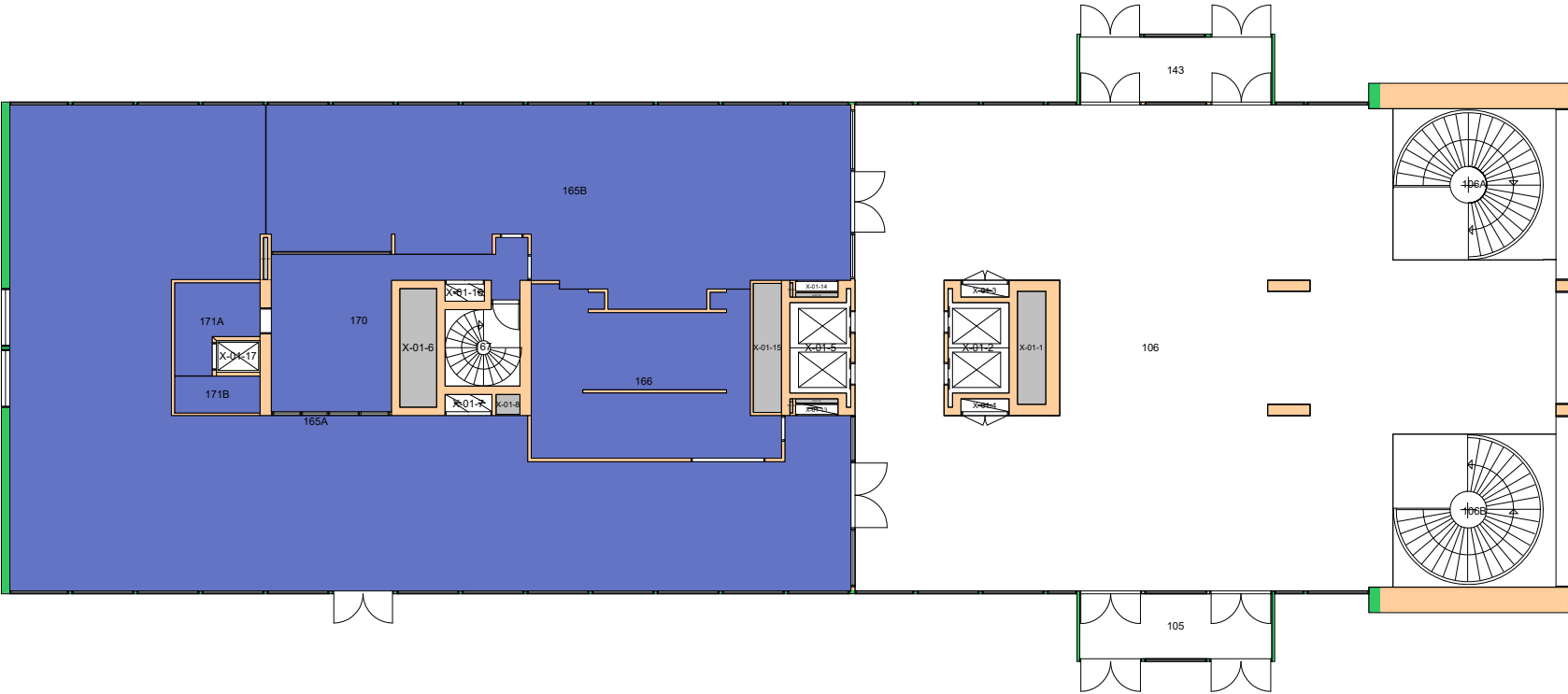

Forvaltningstegning
 Ved ombygging el. må alle mål kontrolleres på stedet



UiO : Universitetet i Oslo
 Øvre Blindern
 BL10
 Eilert Sundts hus, blokk B
 Etasje: 01
 Mål: 1:250 (A4 format)
 Dato: 16.05.24

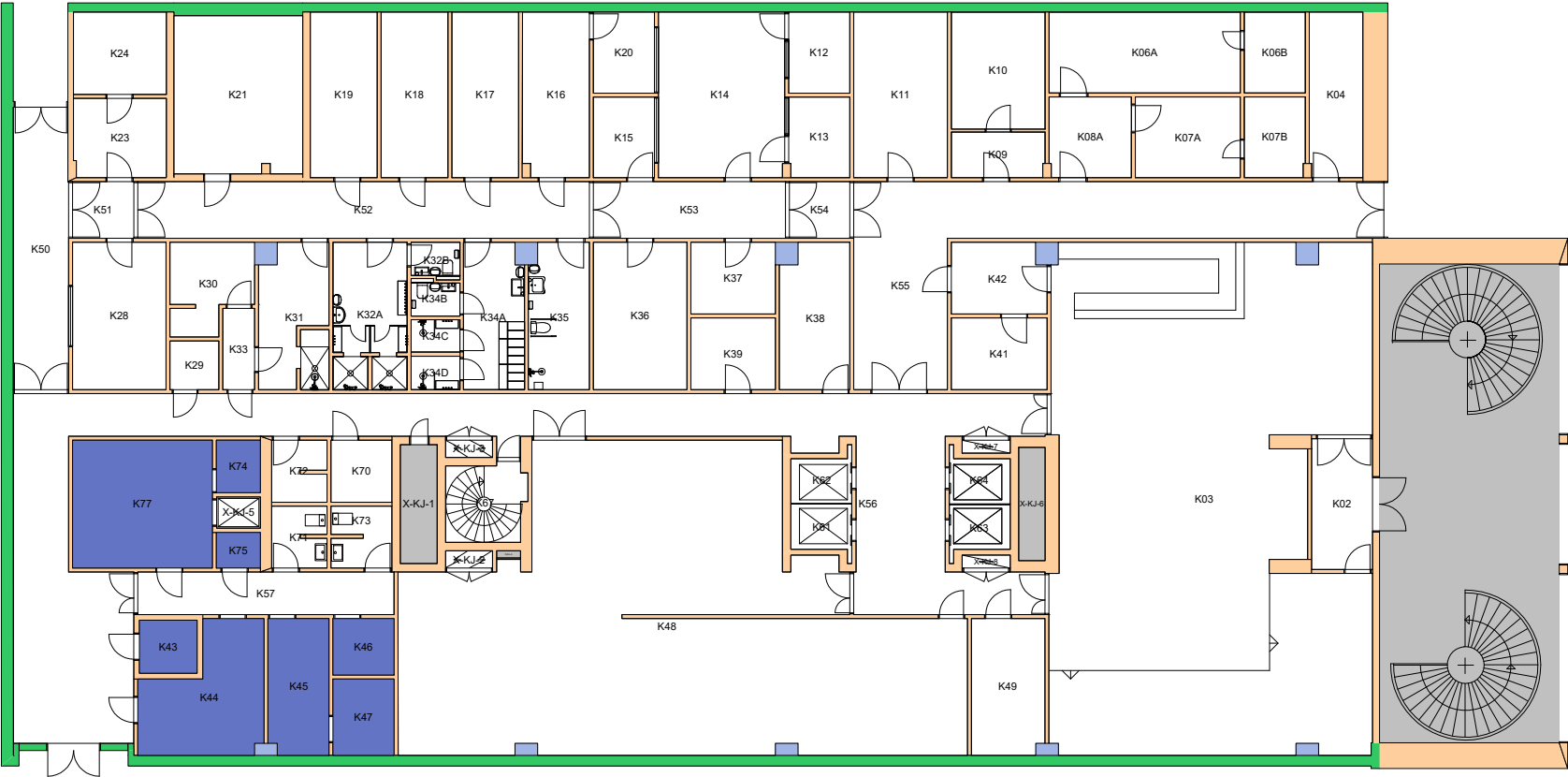

Forvaltningstegning
 Ved ombygging el. må alle mål kontrolleres på stedet



UiO : Universitetet i Oslo
 Øvre Blindern
 BL10
 Eilert Sundts hus, blokk B
 Etasje: KJ
 Mål: 1:250 (A4 format)
 Dato: 16.05.24

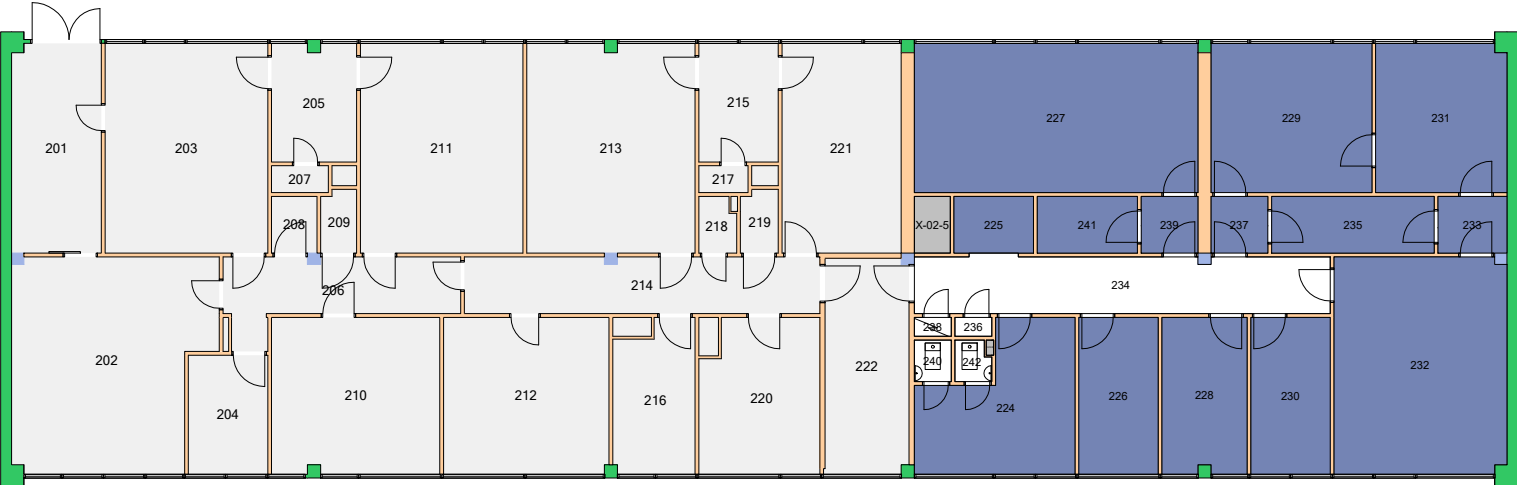

Forvaltningstegning
 Ved ombygging el. må alle mål kontrolleres på stedet

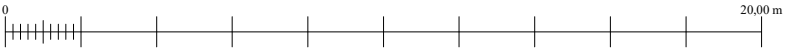

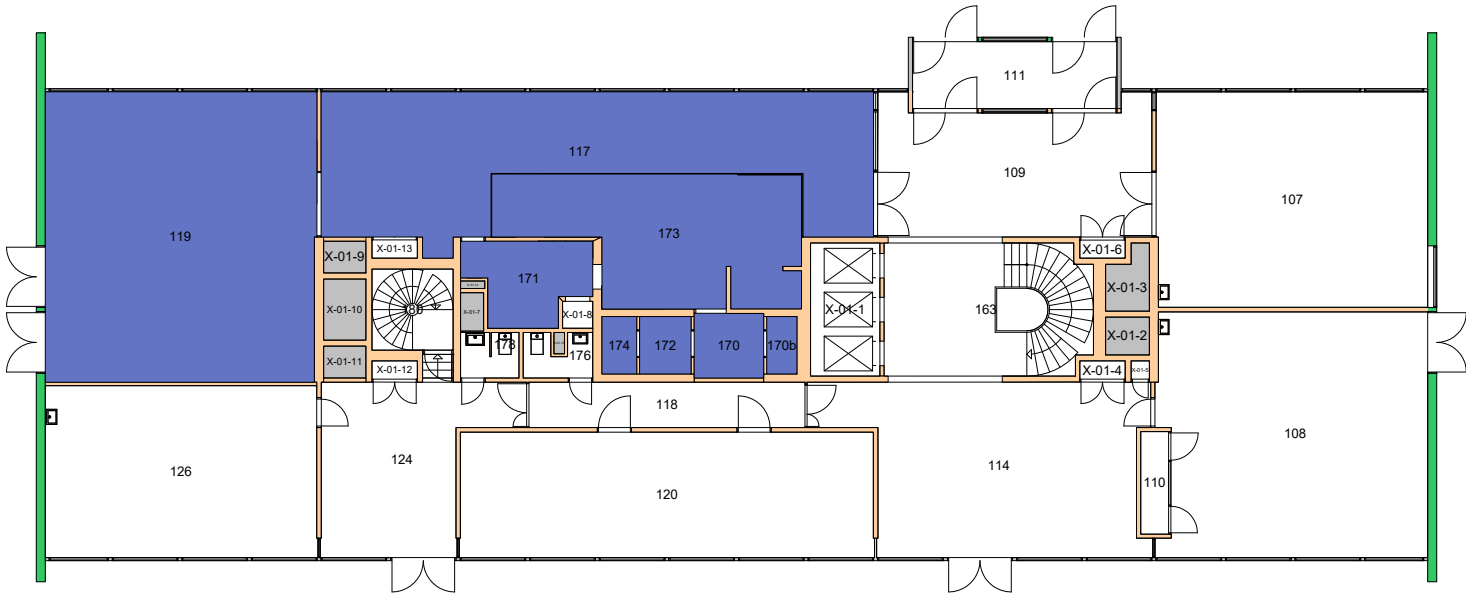

Forvaltningstegning
Ved ombygging el. må alle mål kontrolleres på stedet



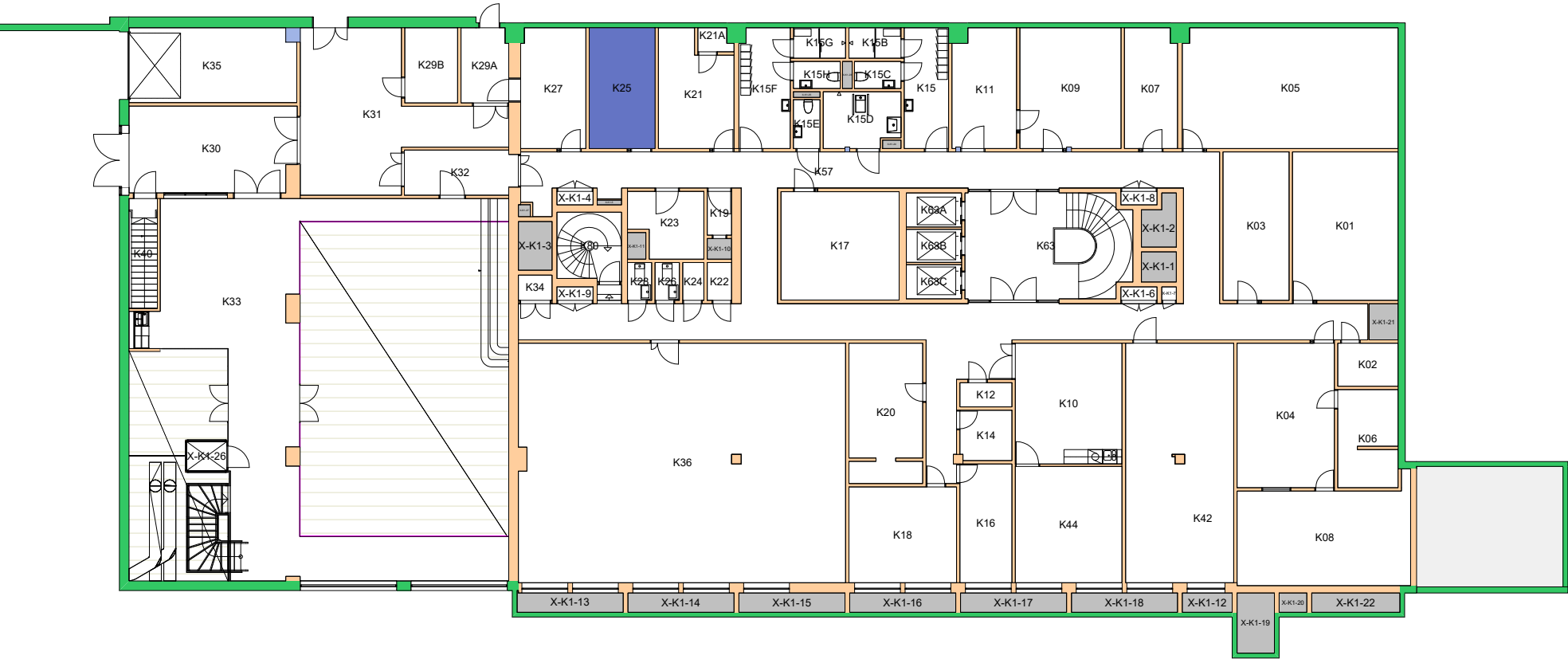

Forvaltningstegning
 Ved ombygging el. må alle mål kontrolleres på stedet



UiO : Universitetet i Oslo
 Øvre Blindern
 BL14
 Niels Henrik Abels hus
 Etasje: K1
 Mål: 1:250 (A4 format)
 Dato: 16.05.24

Brukerenhet

36400000 Avdeling for studieadministrasjon
36997200 SiO Mat og Drikke

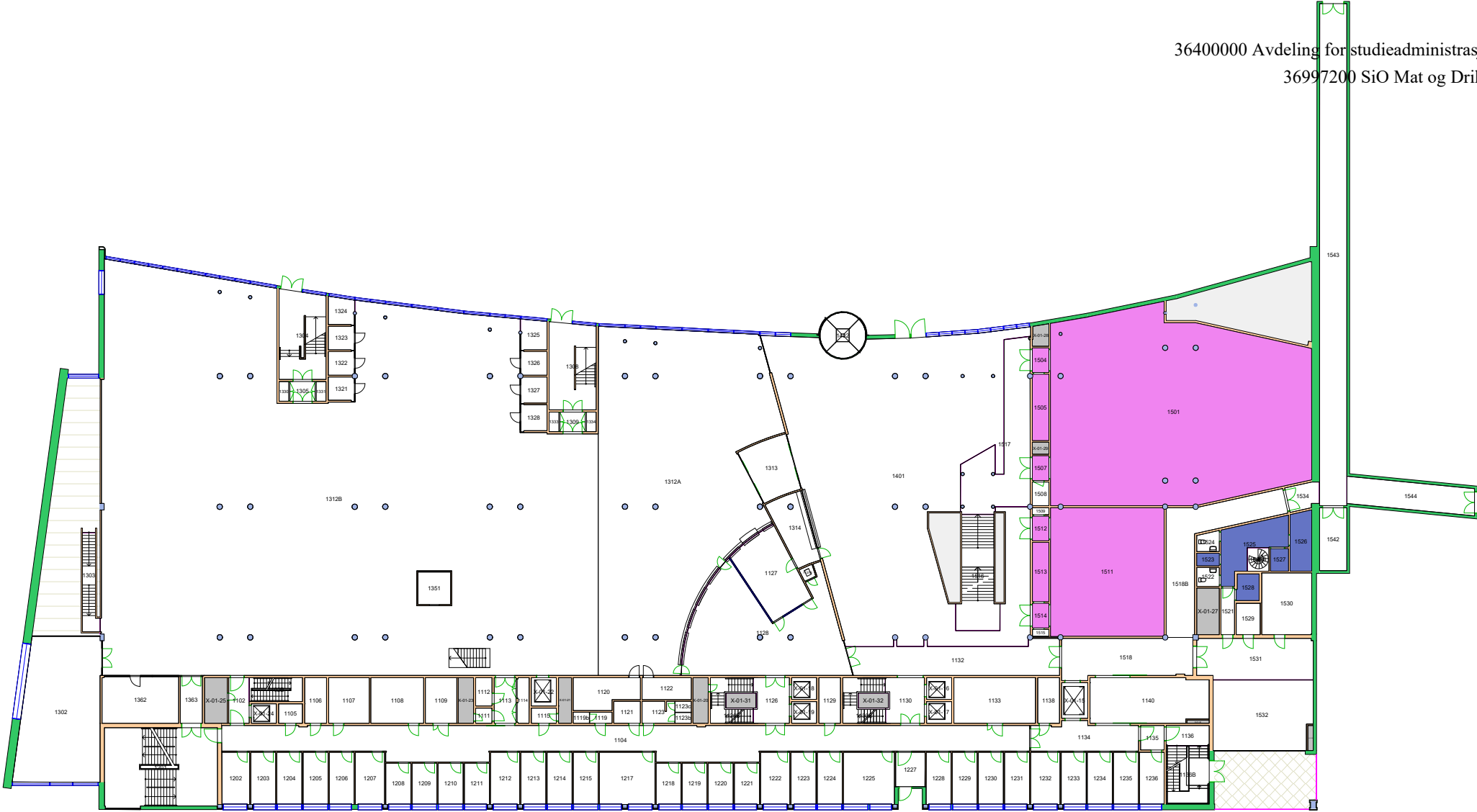

Forvaltningstegning
Ved ombygging el. må alle mål kontrolleres på stedet

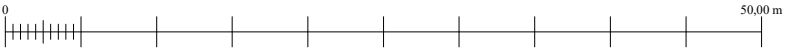

Space Manager Pythagoras AB Lisensen tilhører Universitetet i Oslo

UiO : Universitetet i Oslo
Øvre Blindern
BL27
Georg Sverdrups hus
Etasje: 01
Mål: 1:500 (A4 format)
Dato: 16.05.24

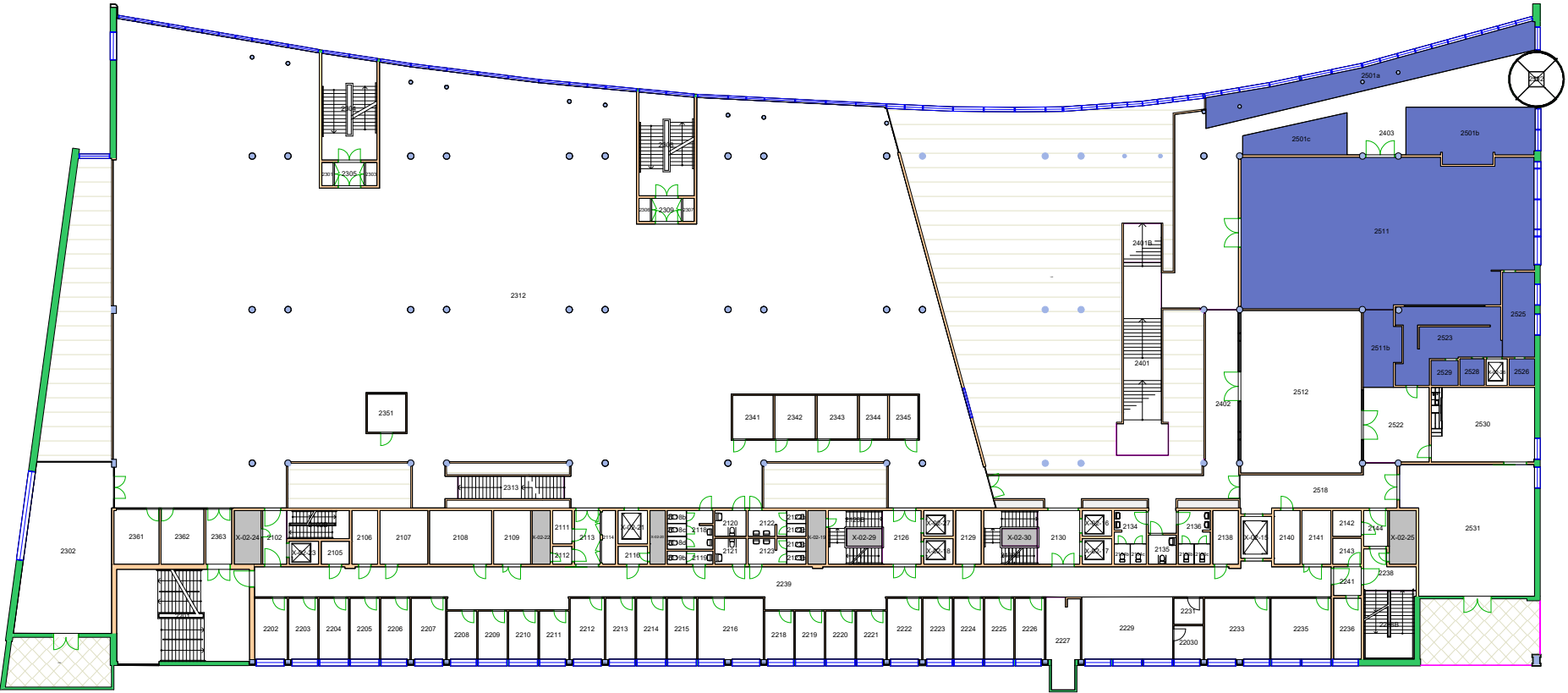

Forvaltningstegning
Ved ombygging el. må alle mål kontrolleres på stedet

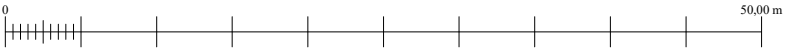

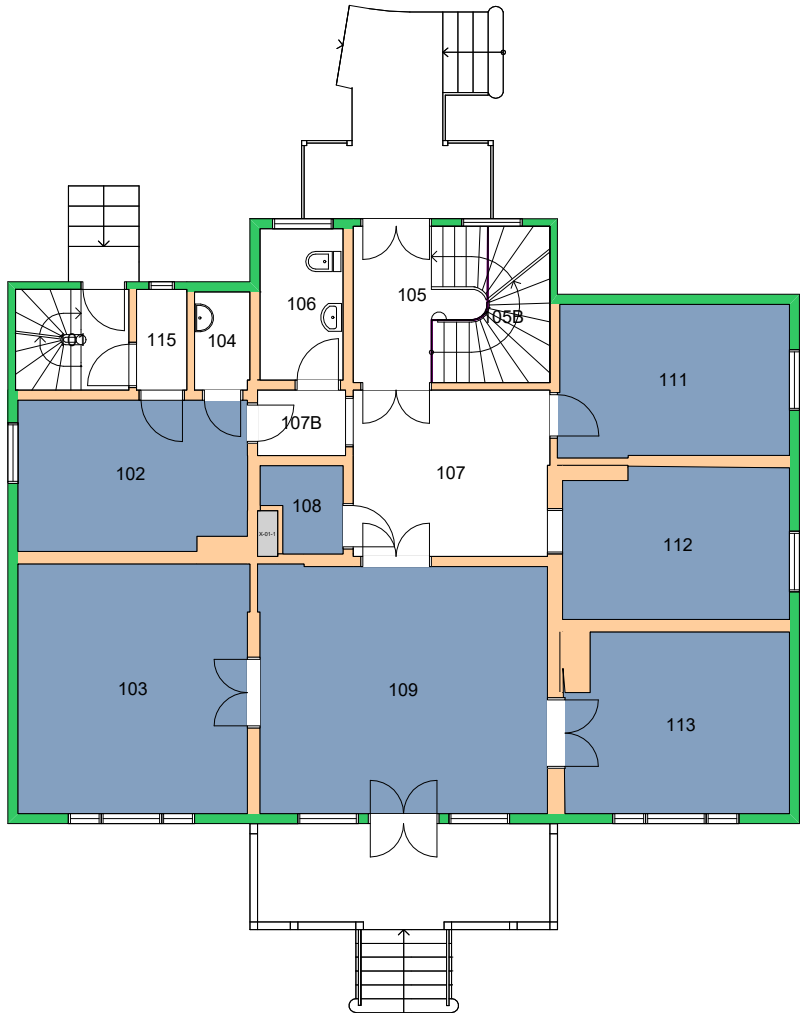

Forvaltningstegning
Ved ombygging el. må alle mål kontrolleres på stedet

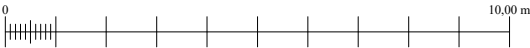

Space Manager Pythagoras AB Lisensen tilhører Universitetet i Oslo

UiO : **Universitetet i Oslo**
Øvre Blindern
BL28
Villa Eika
Etasje: 01
Mål: 1:150 (A4 format)
Dato: 16.05.24

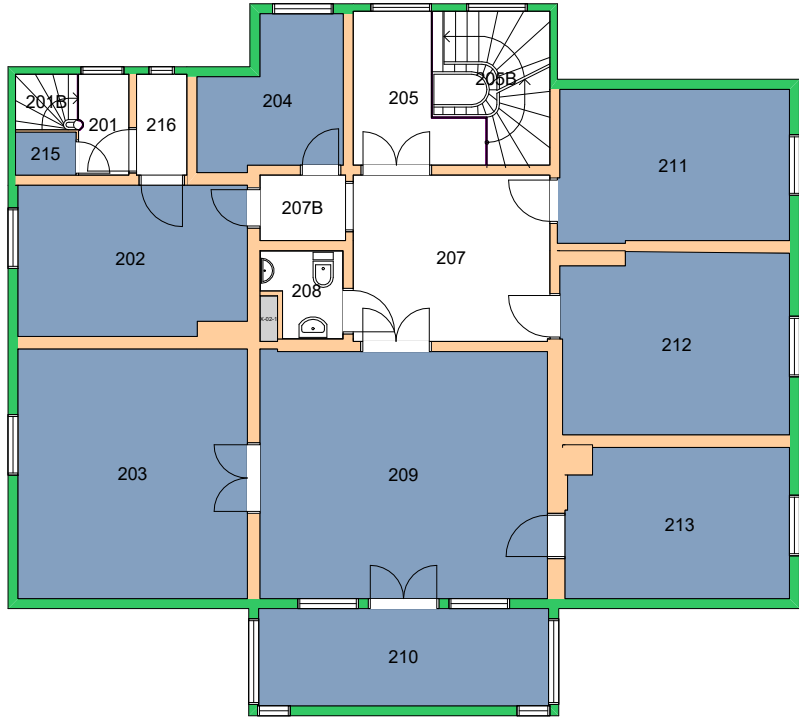

Forvaltningstegning
Ved ombygging el. må alle mål kontrolleres på stedet

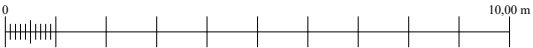

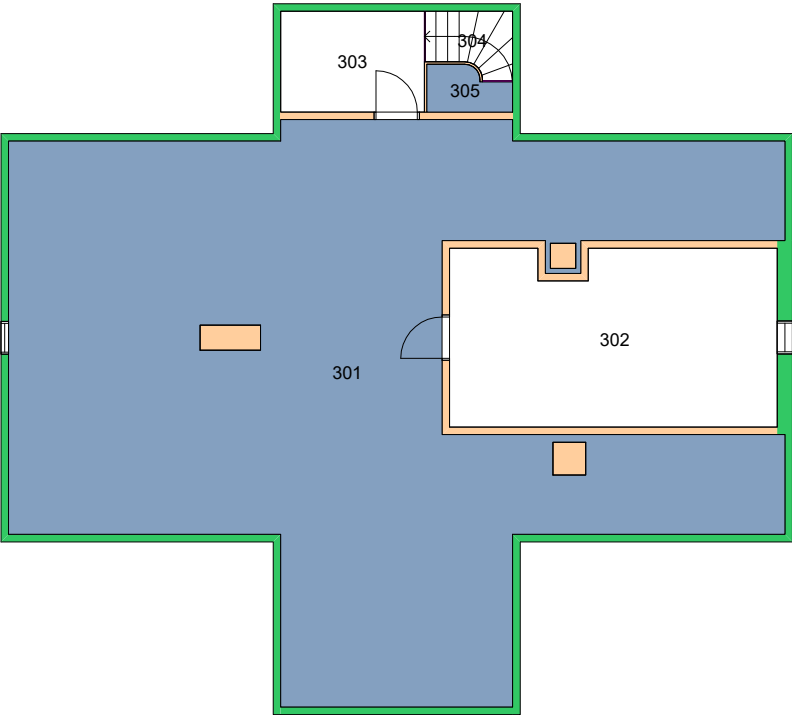

Forvaltningstegning
Ved ombygging el. må alle mål kontrolleres på stedet

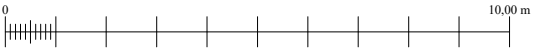

Space Manager Pythagoras AB Lisensen tilhører Universitetet i Oslo

UiO : **Universitetet i Oslo**
Øvre Blindern
BL28
Villa Eika
Etasje: 03
Mål: 1:150 (A4 format)
Dato: 16.05.24

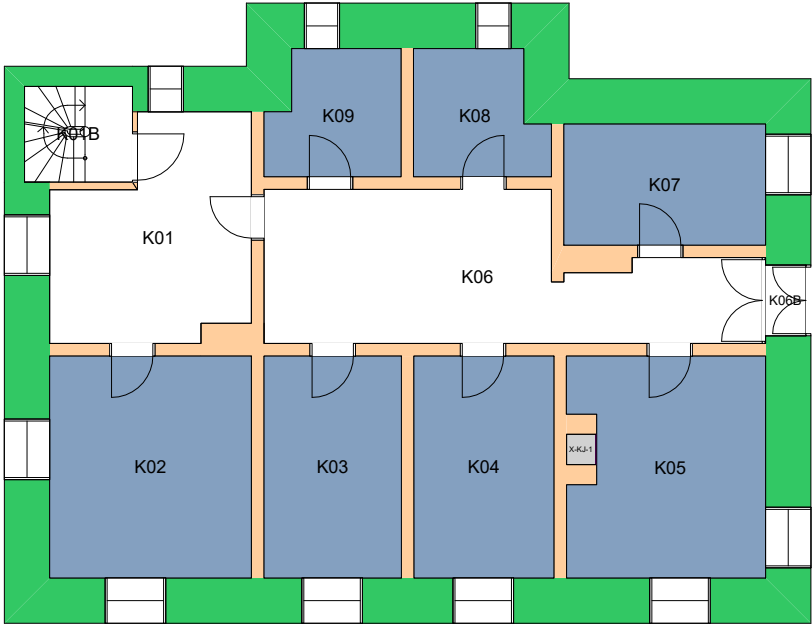

Forvaltningstegning
Ved ombygging el. må alle mål kontrolleres på stedet

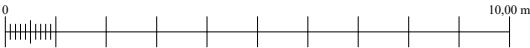



Forvaltningstegning
Ved ombygging el. må alle mål kontrolleres på stedet



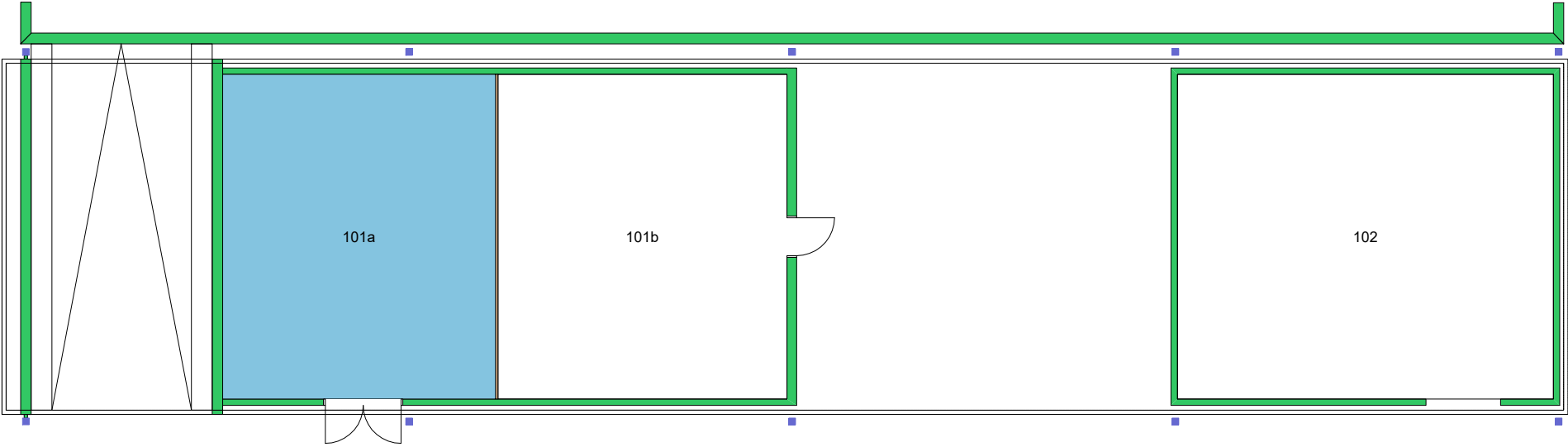

Forvaltningstegning
Ved ombygging el. må alle mål kontrolleres på stedet

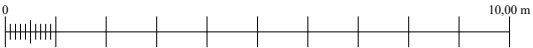

Space Manager Pythagoras AB Lisensen tilhører Universitetet i Oslo

UiO : **Universitetet i Oslo**
Øvre Blindern
BL92
Sykkelparkering, lager ESH
Etasje: 01
Mål: 1:150 (A4 format)
Dato: 16.05.24