

FUSJON OG FISJON – BRUK I PRAKSIS

Daniel Løken Høgtun – Advokat/partner i
advokatfirmaet Selmer DA

Oversikt

Introduksjon

Bruksområder for fusjon i praksis

Bruksområder for fisjon i praksis

Kombinasjon av fusjon og fisjon

Introduksjon

- Hvorfor fusjon og fisjon?

Introduksjon

- Andre viktige regelsett

- Regnskap – hvilke effekter får fusjonen/fisjonen
- Skatt – regler om skattemessig kontinuitet (herunder krav til bytteforhold) og risiko for ulovfestet gjennomskjæring
- Avgift – avgiftspliktig og justeringsregler (fisjon og fusjon er en transaksjon)
- Arbeidsrett – fusjon og fisjon kan være en virksomhetsoverdragelse

Introduksjon

- Ansvar for rådgiver ved fusjon og fisjon?
 - Riktig gjennomføring
 - Riktige grunnlag for gjennomføringen
 - Påvirkes selskapet negativt av transaksjonen (f.eks. avtaler med særskilte bestemmelser, tap av rettigheter eller utenlandske regler)
 - Ansvar for andre rådgivere i transaksjonen?

Oversikt

Introduksjon

Bruksområder for fusjon i praksis

Bruksområder for fisjon i praksis

Kombinasjon av fusjon og fisjon

Forenklinger av struktur

Mor-datterfusjon

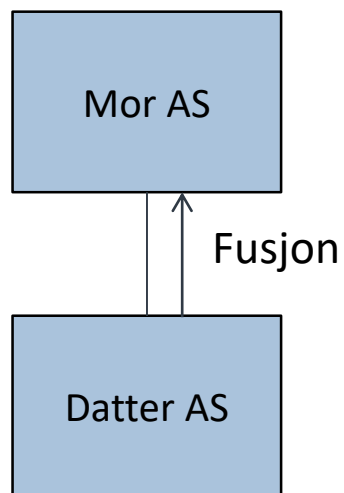

Omvendt mor-datterfusjon

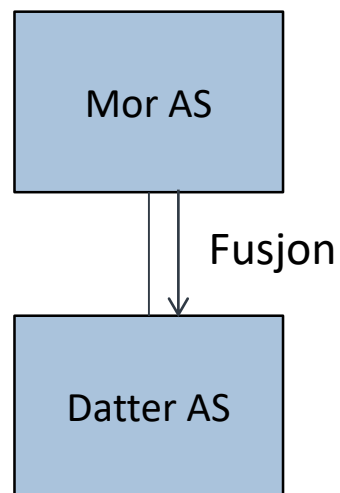

Søsterfusjon

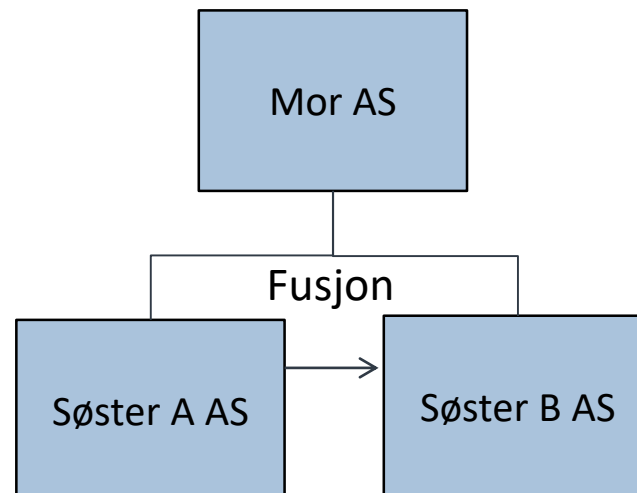

- Redusere antall selskaper
- Ikke påvirke avtaler med tredjeparter
- Integrere virksomheter
- Skattemessig kontinuitet
- Regnskapsmessig kontinuitet
- Unngå vederlag/prising
- Beholde org nr.?

«Oppkjøp»/sammenslåing gjennom fusjon

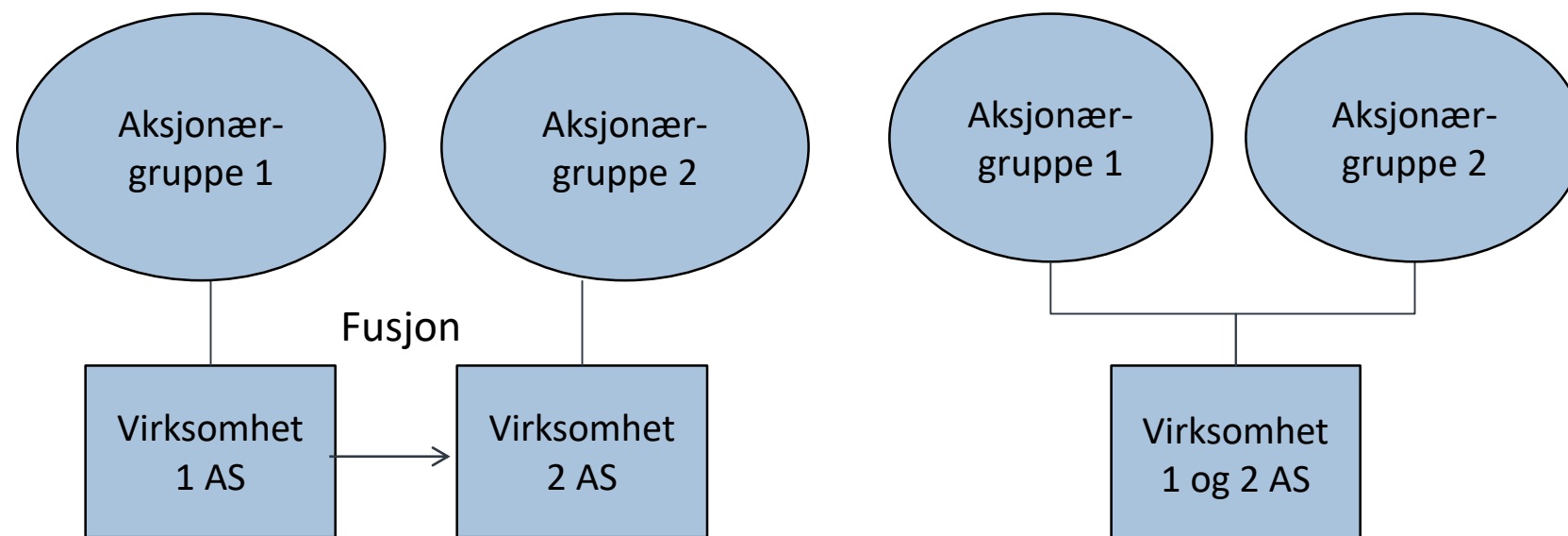

- Fusjonen regnskapsføres som en transaksjon
- Gjennomføres skattemessig til kontinuitet
 - Utløser ikke skatt for aksjonærer eller selskap
- Legalsuksesjon (rettighetskontinuitet)
 - Kontraktsmotpartene til selskapene kan i utgangspunktet ikke motsette seg fusjonen
- Alternativer er aksjesalg eller innmatssalg

Obs: Husk MVA, arbeidsrett mv.

Konsernfusjon

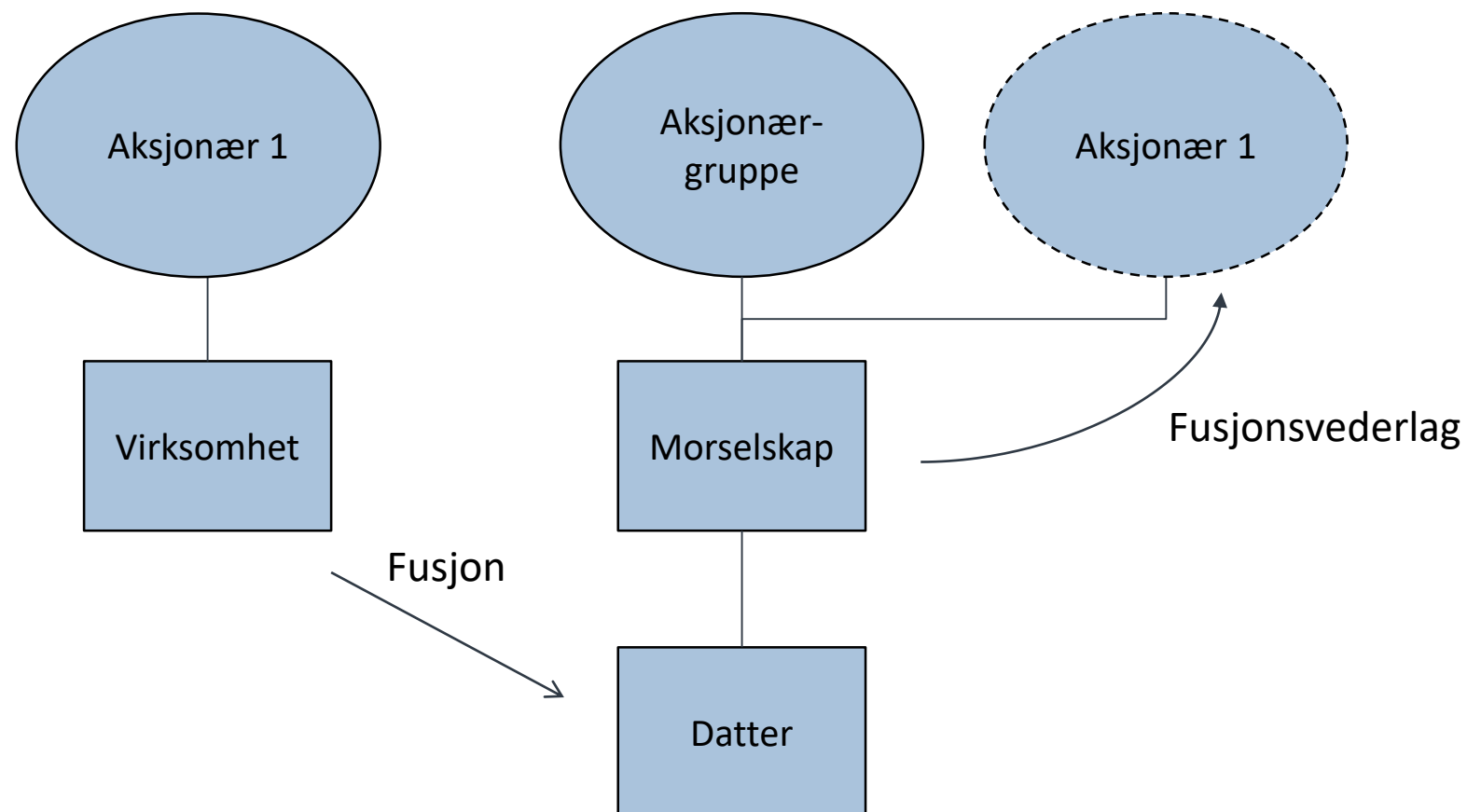

- Gjennomføres skattemessig til kontinuitet
 - Utløser ikke skatt for aksjonærer eller selskap
- Legalsuksesjon (rettighetskontinuitet)
 - Kontraktsmotpartene til selskapene kan i utgangspunktet ikke motsette seg fusjonen
- Alternativer er aksjesalg eller innmatssalg

Obs: Husk MVA, latent skatt knyttet til fusjonsfordring, mister org.nr., arbeidsrett mv.

Et eksempel på rådgivning på valg av transaksjonsmetode

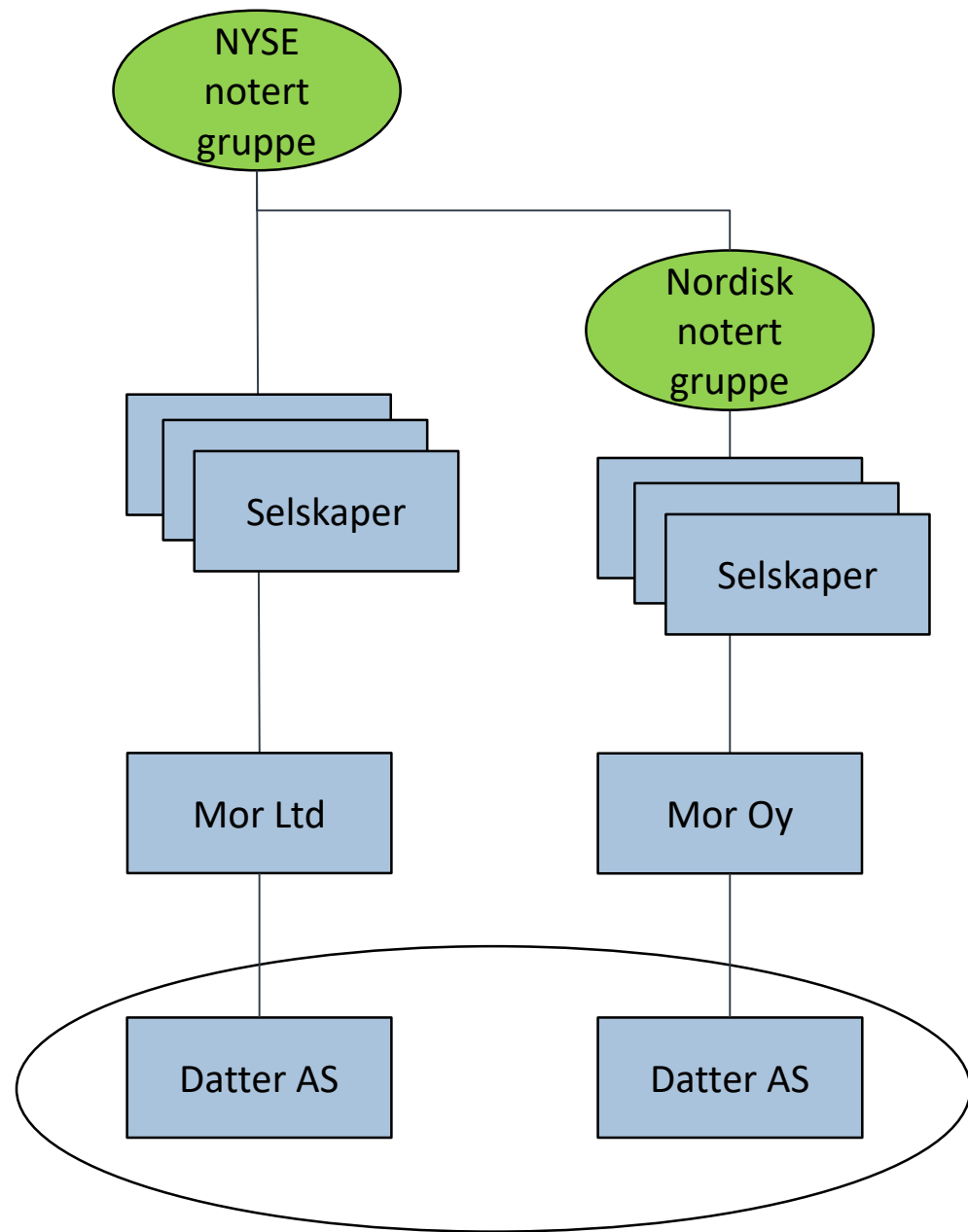

Norske virksomheter skal integreres

Alternativer for integrasjon:

- Virksomhetsoverdragelse
- Ordinær fusjon
- Salg og mor datter fusjon
- Salg og søsterfusjon

Gjennomført som:

- Salg og mor datter fusjon

Begrunnelse:

- Unngå krysseierskap
- Ingen skatt / skattemessig kontinuitet
- Unngå verdsettelse av overtagende selskap
- Forholde seg til så få land som mulig
- Forenklede regler

Utfordringer:

- Timing
- Arbeidsrett (virksomhetsoverdragelse)

Oversikt

Introduksjon

Bruksområder for fusjon i praksis

Bruksområder for fisjon i praksis

Kombinasjon av fusjon og fisjon

Overordnet om fisjon

Fisjon ved nystiftelse

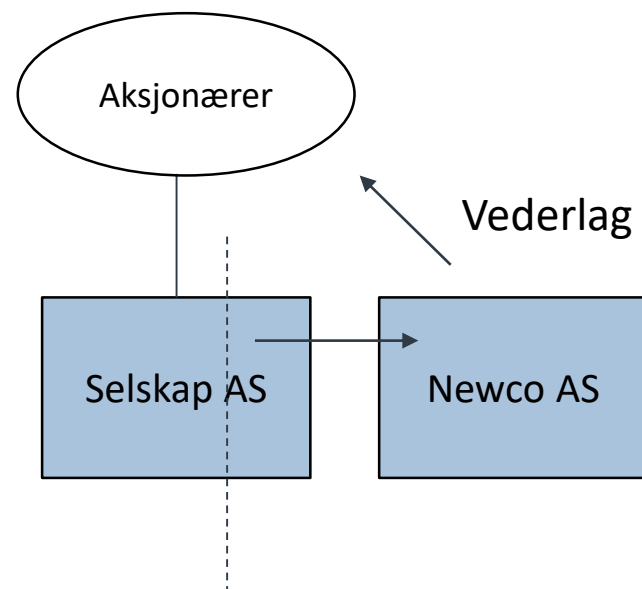

Fisjon inn i overtakende

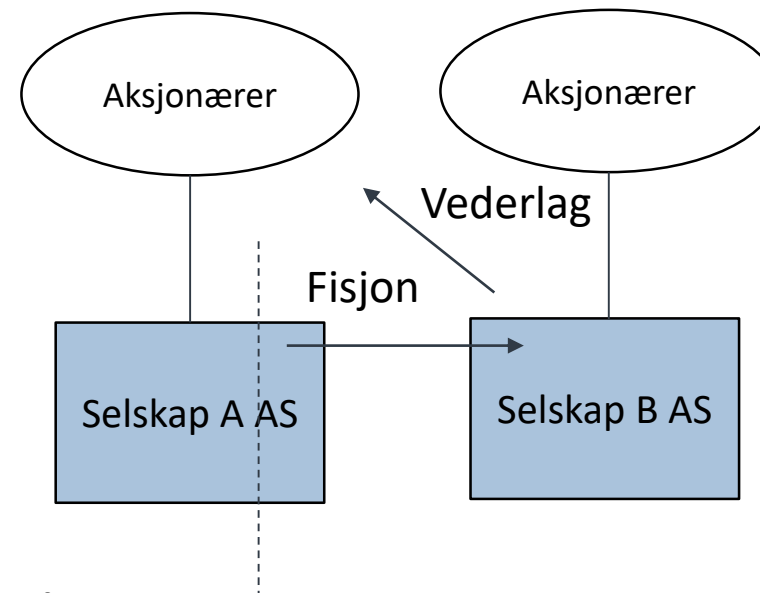

Fisjon hvor overdragende oppløsning

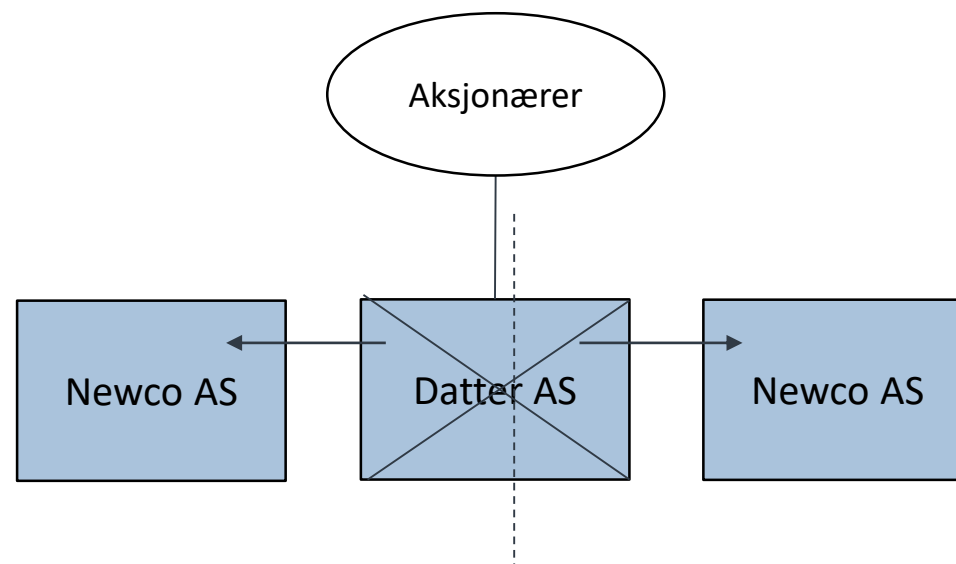

Sale – lease back

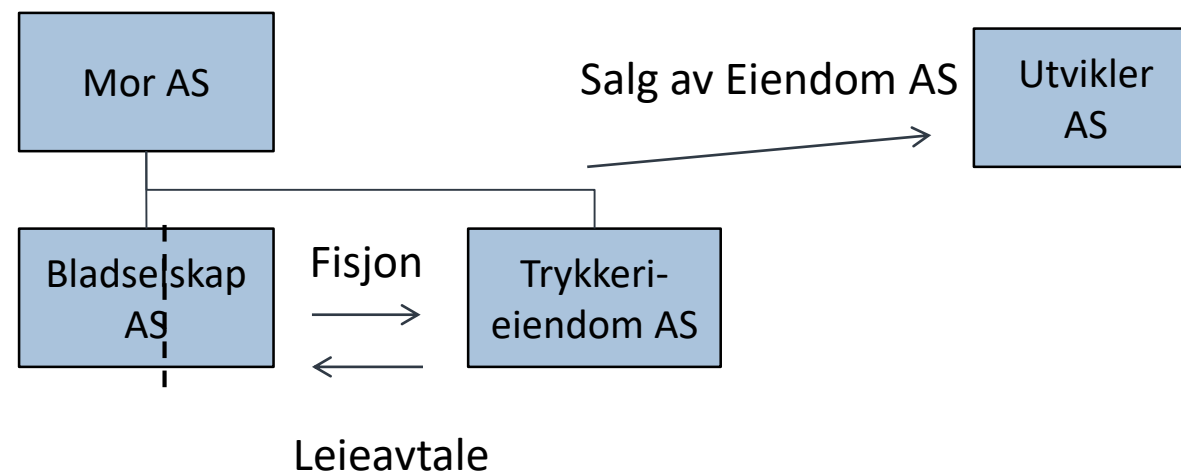

- Leieavtale "oppstår" som en del av fisjonen
- Fisjon og salg er ikke gjenstand for skattemessig gjennomskjæring

Deling og integrasjon av ervervet virksomhet

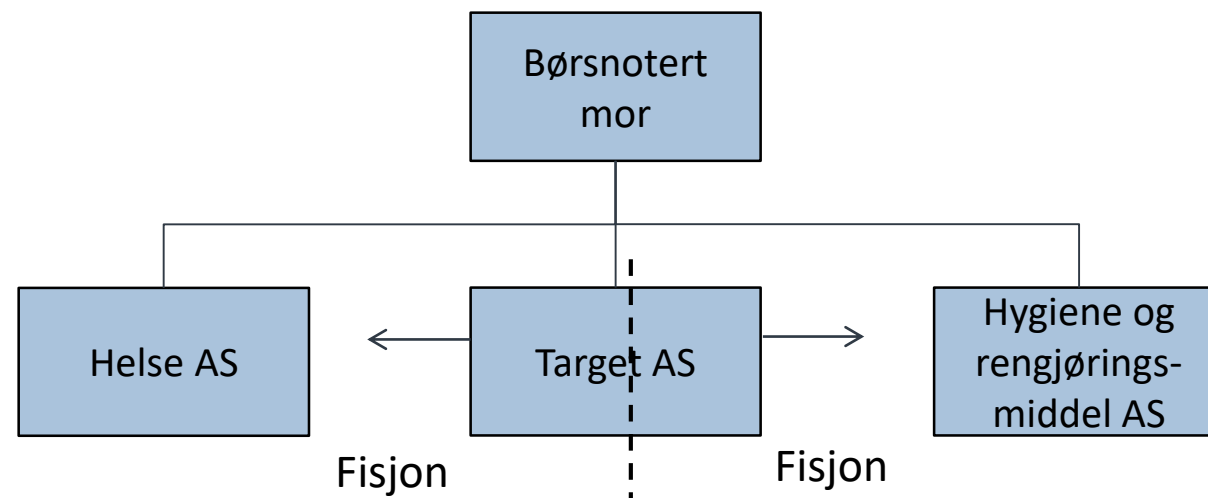

Hva var viktig i transaksjonen:

- Det var en integrert virksomhet i overdragende selskap
- Fordeling av ansatte mellom overtakende selskaper
- Korrekt verdsettelse av eksisterende virksomhet og det som overdras
- Unngå verdsettelse av overtakende selskaper
- Timing for gjennomføring

Deling av samarbeid mellom privatpersoner

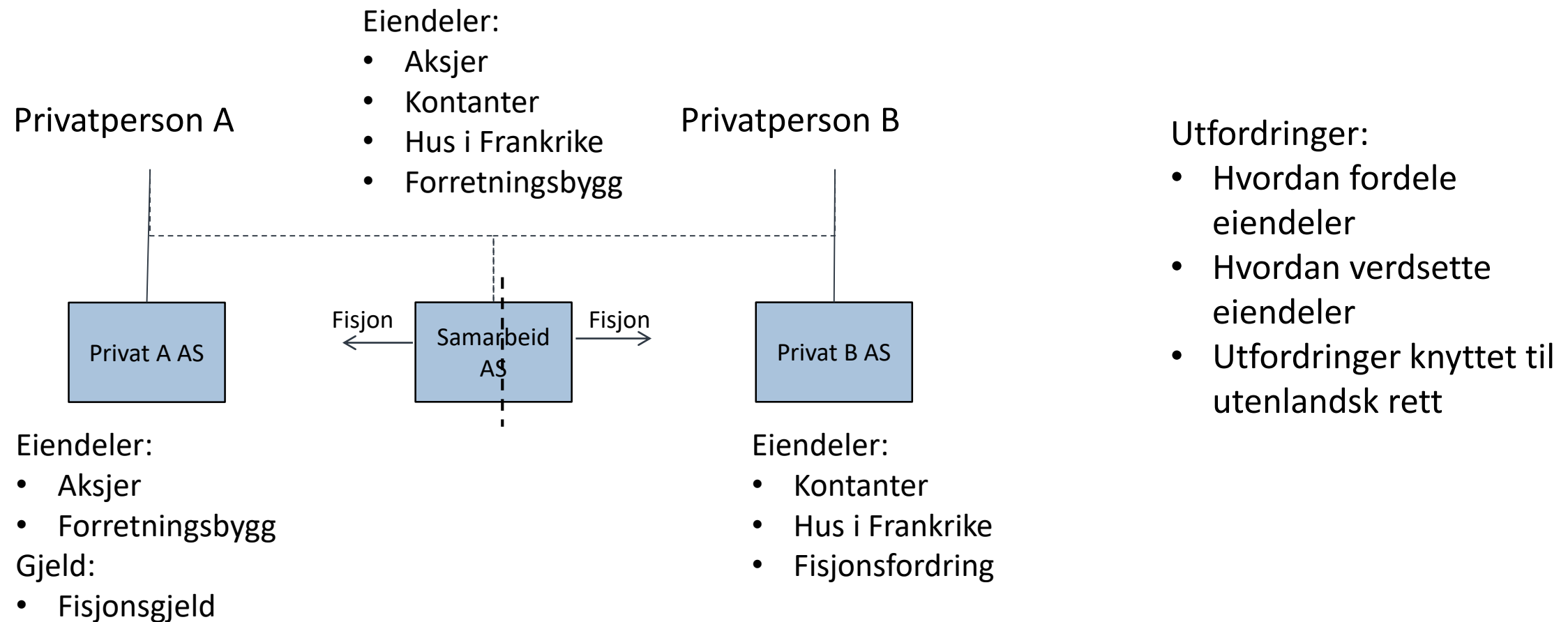

Børsnotering gjennom fisjon

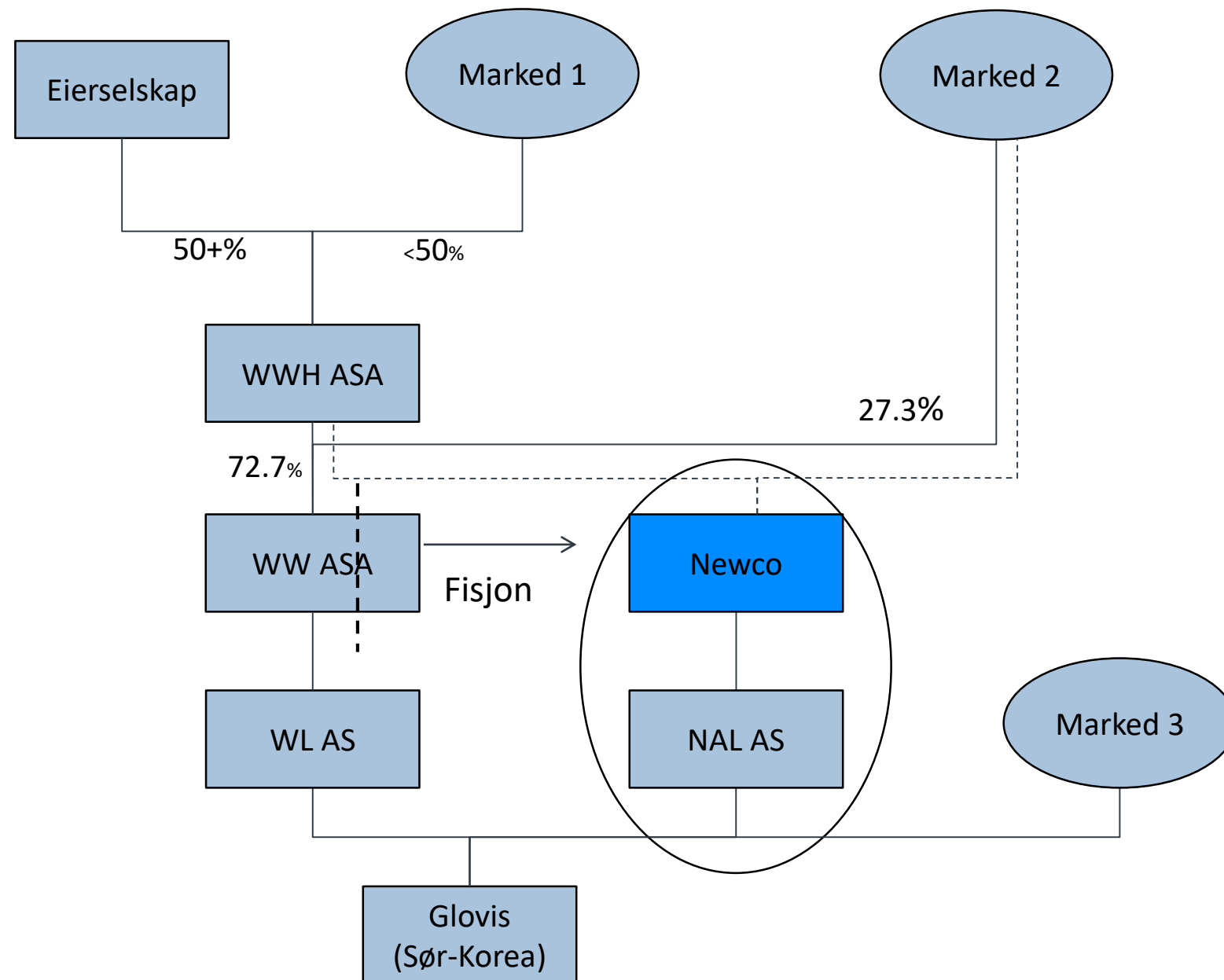

- Skattemessig kontinuitet
- Ingen negative konsekvenser i utlandet

Utfordringer:

- Verdsettelse av børsnoterte aksjer i flere ledd
- Solidaransvar ved fisjon

Rigging for salg av eiendom (1/2)

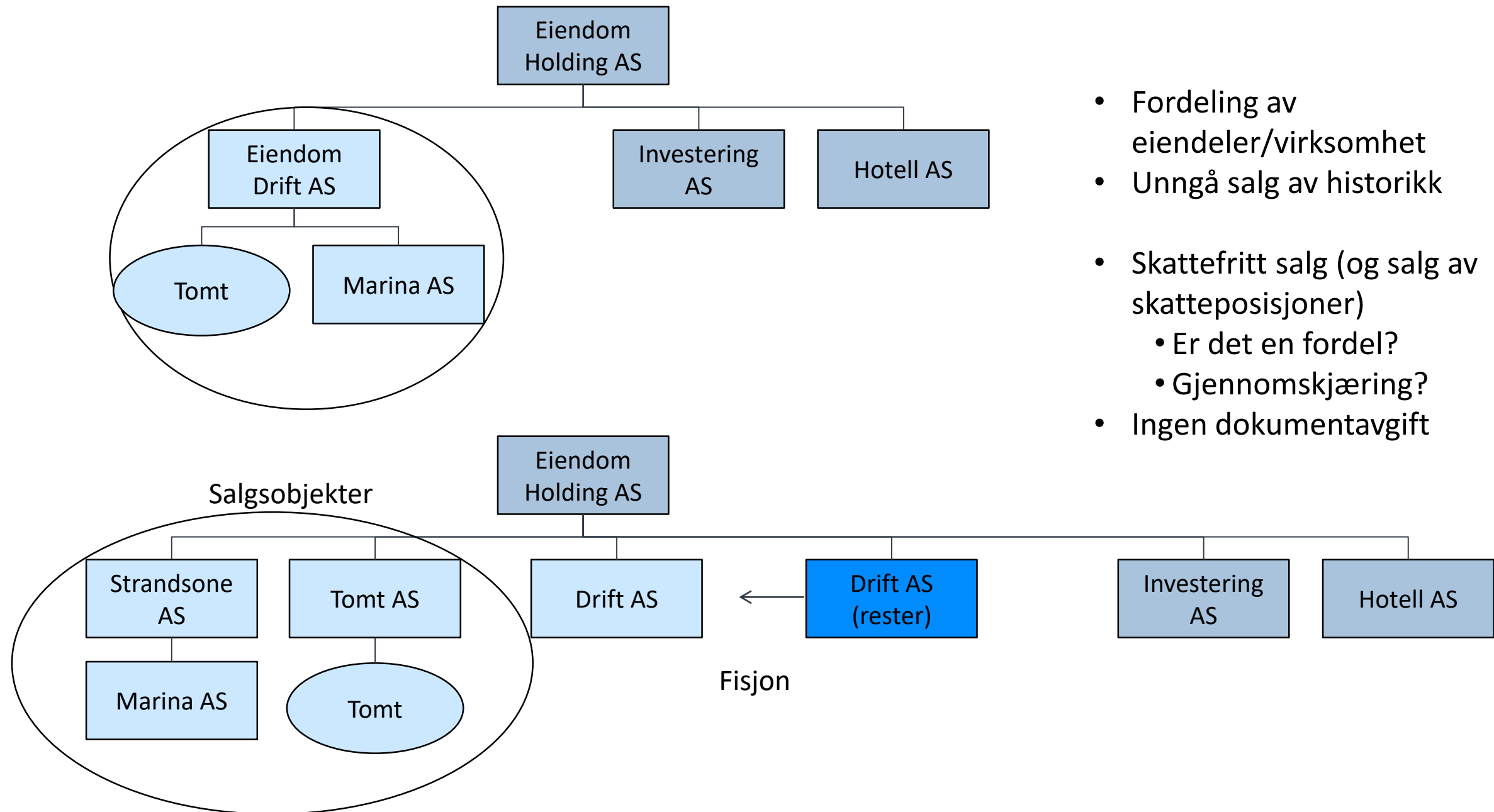

- Fordeling av eiendeler/virksomhet
- Unngå salg av historikk
- Skattefritt salg (og salg av skatteposisjoner)
 - Er det en fordel?
 - Gjennomskjæring?
- Ingen dokumentavgift

Oversikt

Introduksjon

Bruksområder for fusjon i praksis

Bruksområder for fisjon i praksis

Kombinasjon av fusjon og fisjon

«Drop down»

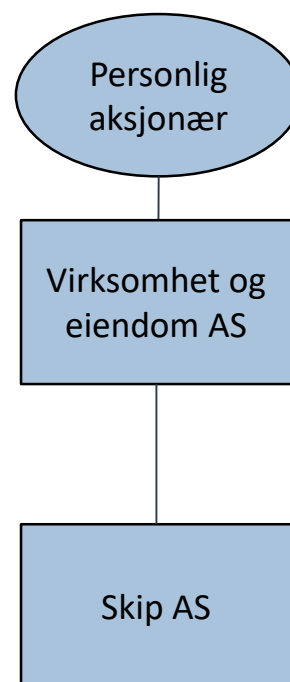
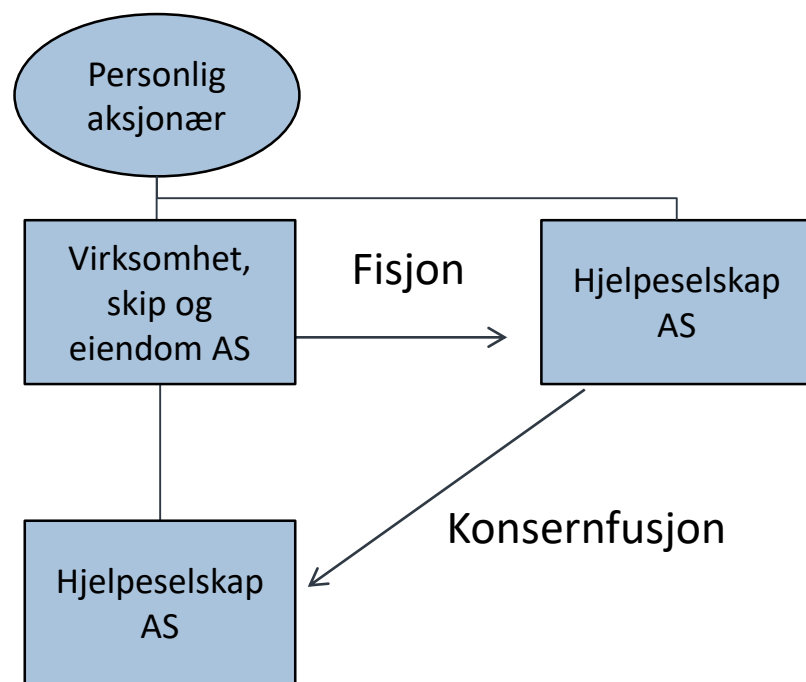

- Etablere holdingstruktur uten skattlegging
- Bruk av hjelpeselskaper for å fasiliterer at fisjonen og fusjonen kan gjennomføres samtidig
- Husk: Fusjonsfordring, MVA, arbeidsrett mv.

Overføring av eiendom til datter – ASA/AS

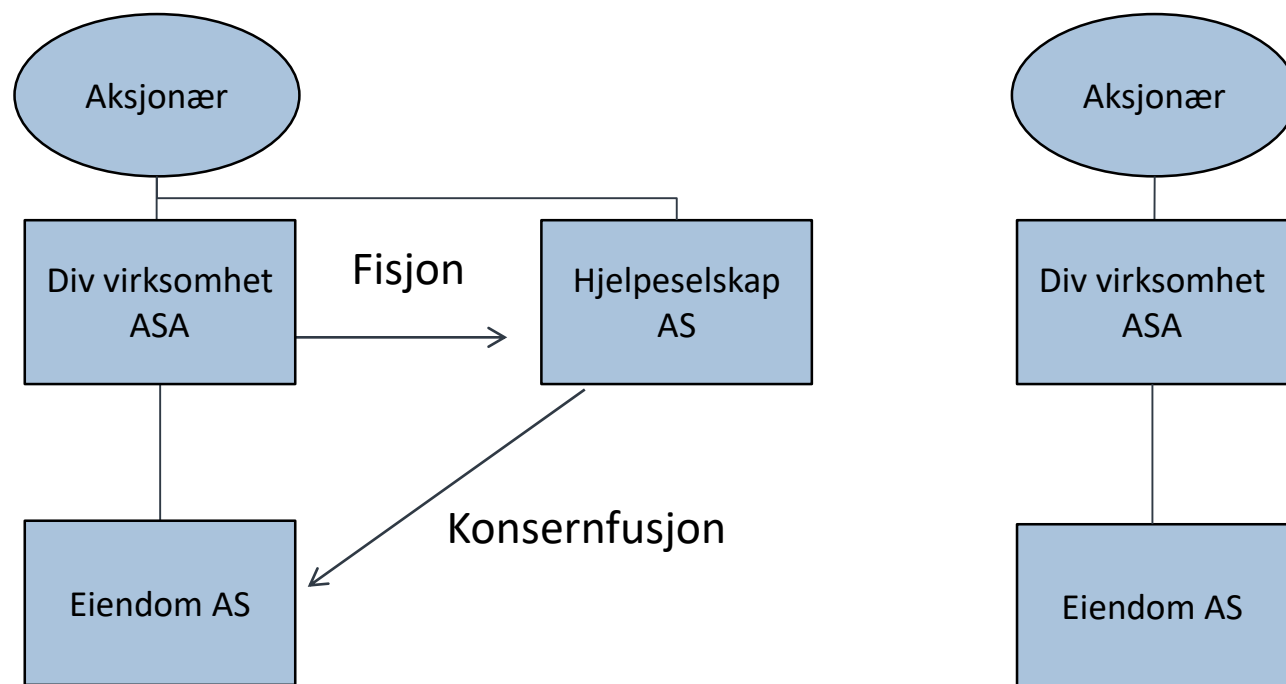

- Overføre eiendom og terminere festeavtale uten skatt og dokumentavgift
- ASA reglene som gjelder for fisjonen
- Bruk av hjelpeselskap for å oppnå samtidighet

Etablering av holding – Fisjon av fisjonsfordring og emisjon (1/3)

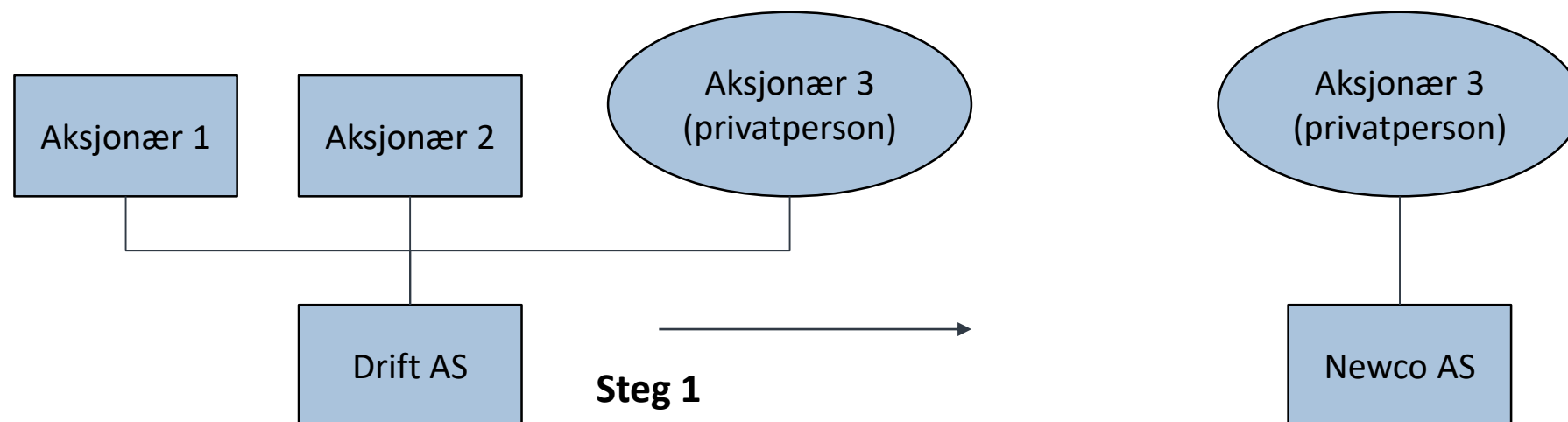

Steg 1
Fisjon hvor aksjonær 3 fisjoners,
og hans nystiftede selskap mottar
en fisjonsfordring på drift AS

- Forutsetter tilstrekkelig fri EK til å gjennomføre fisjonen

Etablering av holding – Fisjon av fisjonsfordring og emisjon (2/3)

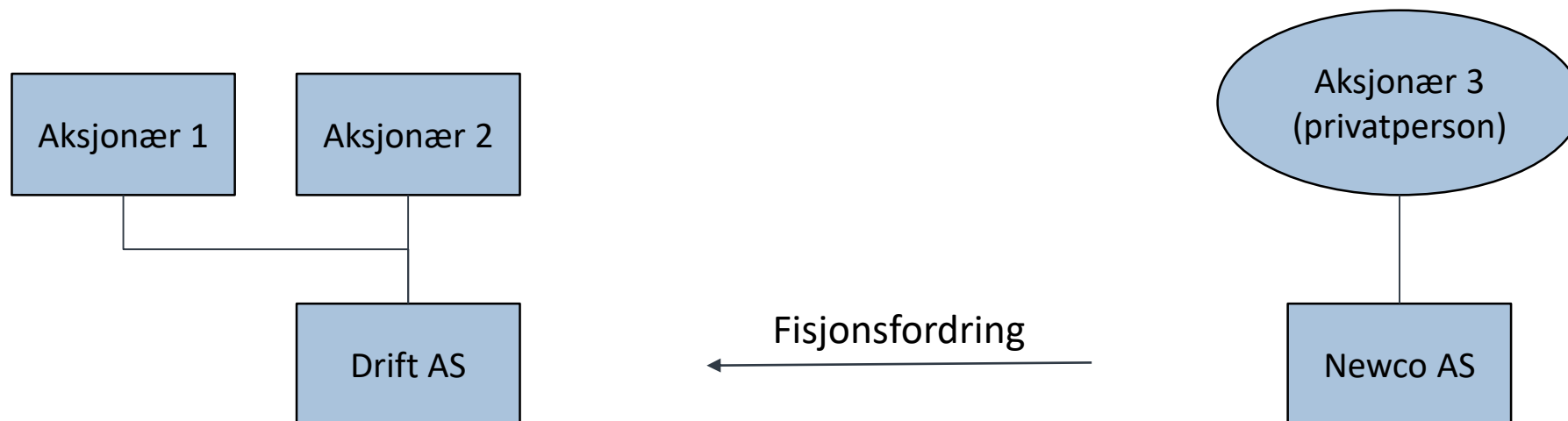

Steg 2

Newco AS konverteres fisjonsfordring og mottar aksjer i Drift AS

Etablering av holding – Fisjon av fisjonsfordring og emisjon (3/3)

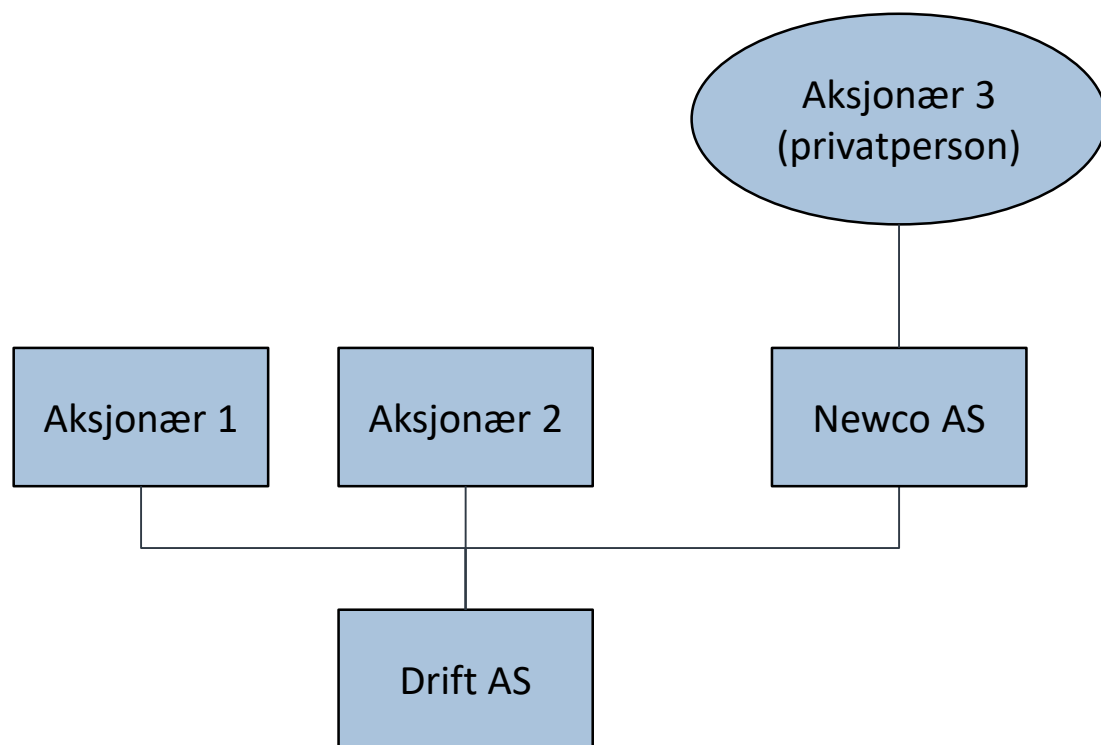

• Fordeler:

- Unngår at virksomhet overdras
- Unngår fusjonsfordring
- Unngår endring av org.nr.

Sammen slåing av tomt

- Overføring av en del av tomt i forbindelse med utvikling uten
 - Skattlegging
 - Dokumentavgift
 - Avgiftstap

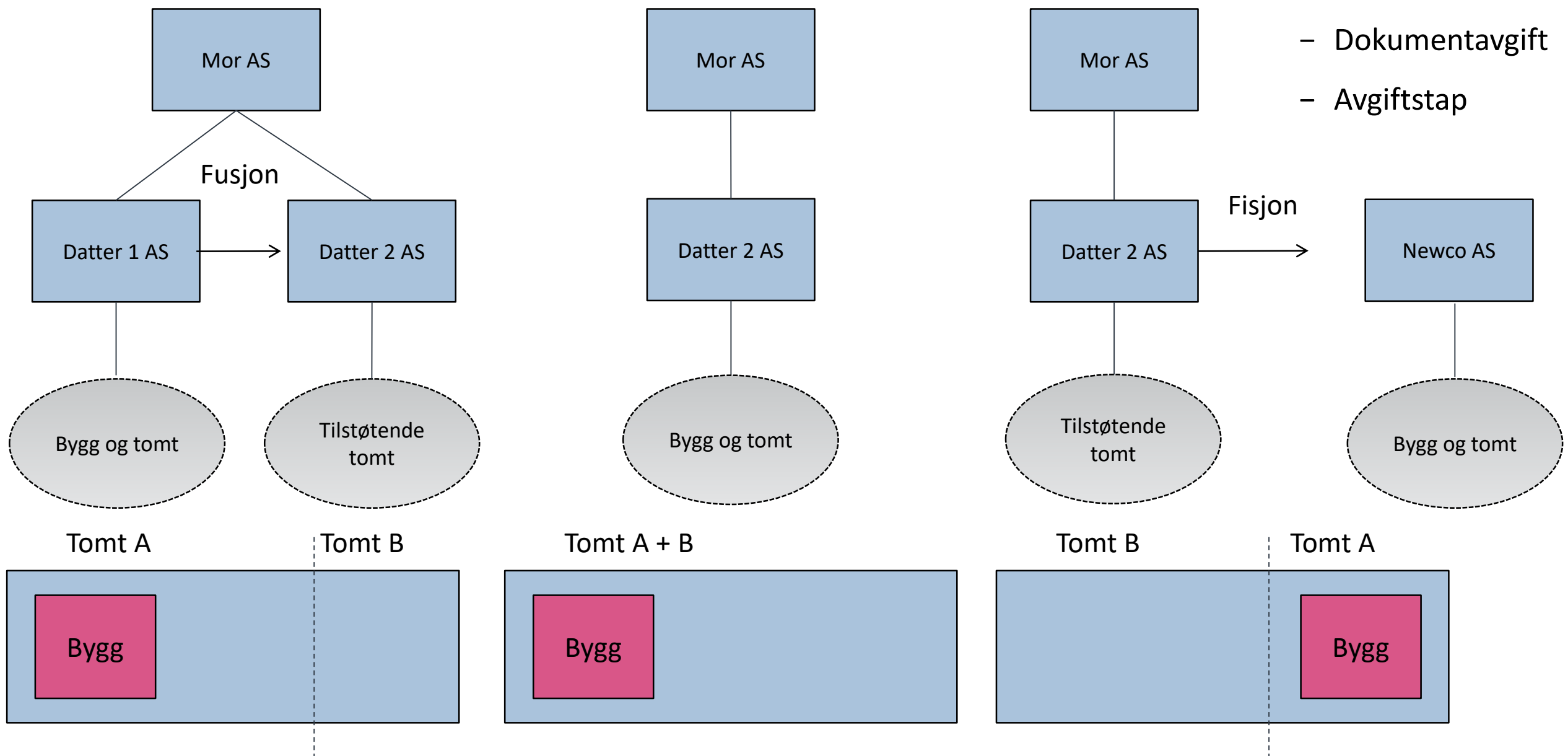

Reorganisering av virksomhet og etablering av konsern (1/2)

Hjelpestruktur etableres (mor og datter)

Dagens organisering av kraftvirksomhet

Kraftvirksomhet fusjoneres med datter med 2/3 flertall (konsernfusjon)

Datter fisjoneres ved at virksomhetene til tidligere Kraftvirksomhet AS fordeles mellom tre selskaper

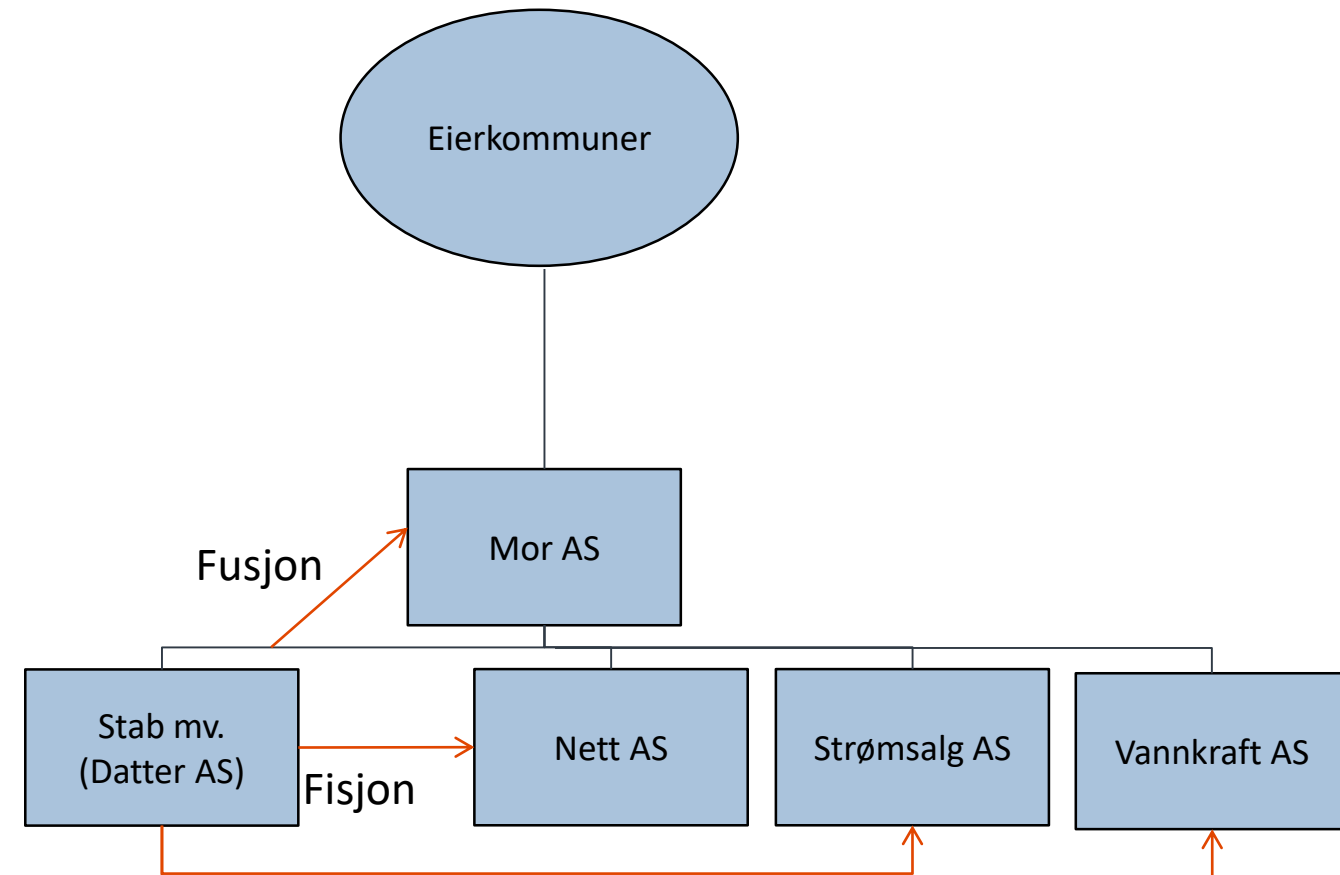
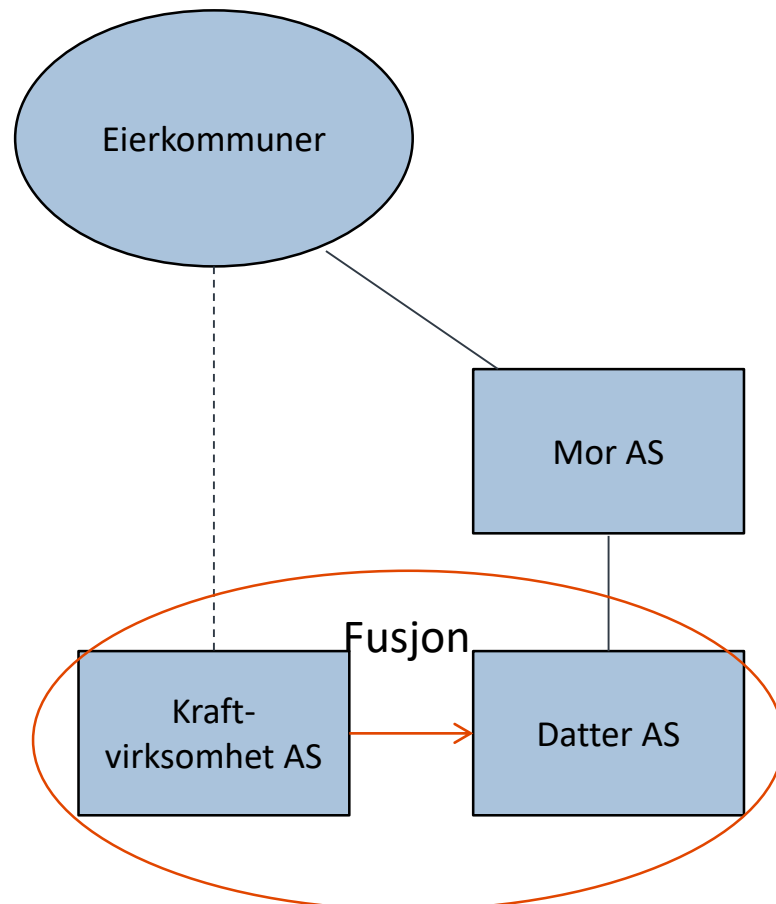
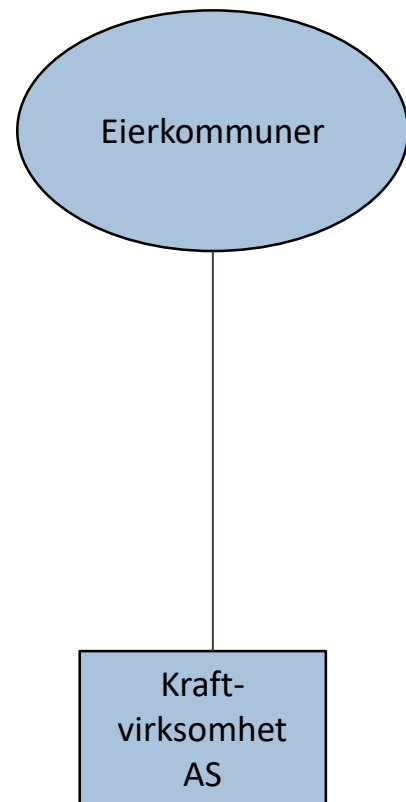

Eierkommunene får vederlagsaksjer i Mor

Datter AS (Stab mv.) fusjoneres opp i Mor AS

Det etableres en fusjonsfordring mellom Mor AS og Datter AS lik egenkapitalen i Kraftvirksomhet AS som følge konsernfusjonen

Ved fisjonene blir fusjonsfordringen fordelt mellom de utfisjonerte selskapene

Reorganisering av virksomhet og etablering av konsern (2/2)

Endelig konsernstruktur

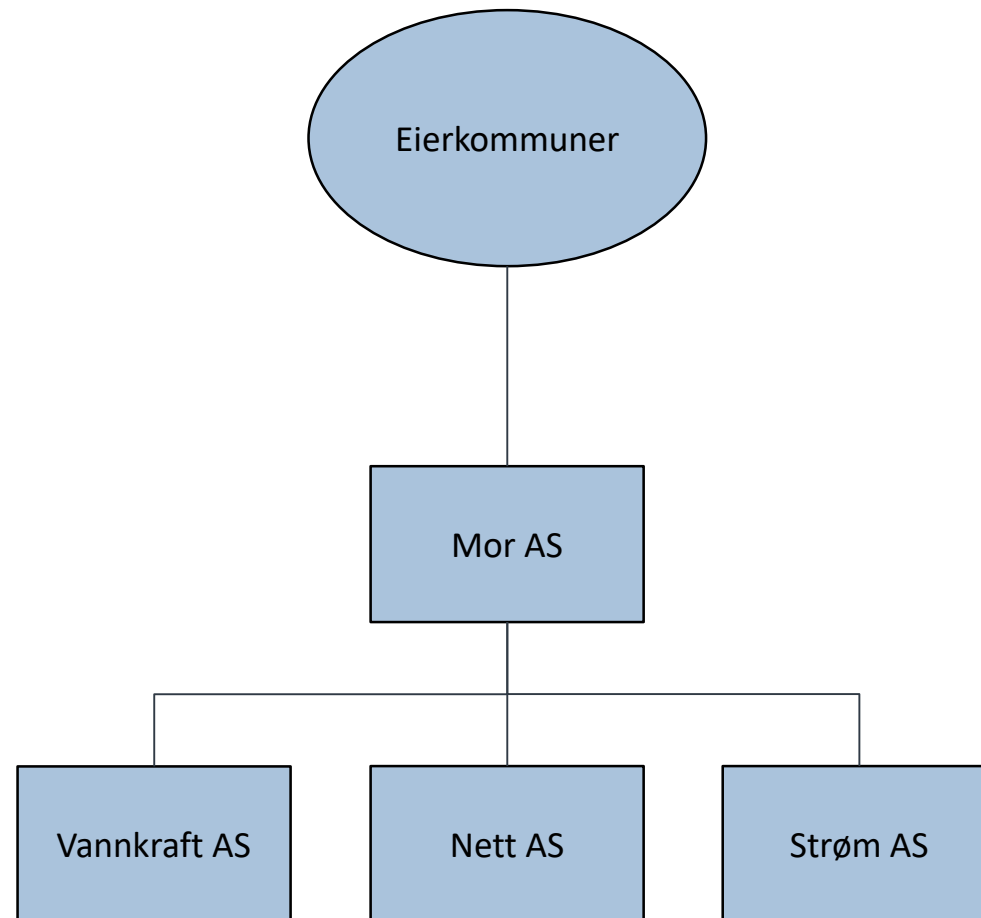

Etter etablering av konsernet (gjennomføringen av fisjonen) økes aksjekapitalen i samtlige datterselskap ved konvertering av hvert datterselskaps andel av fusjonsfordringen

Oppsummering

- Fusjon- og fisjonsreglene er meget praktiske og kan benyttes til å oppnå en rekke ulike mål/effekter
- Flere ulike regler som må vurderes og benyttes i sammenheng
- Ofte flere ulike fagdisipliner som må samarbeide
- Risiko ved feil kan være stor

Noen som har spørsmål?